

COMAPA

COMISIÓN MUNICIPAL DE AGUA POTABLE
Y ALCANTARILLADO DEL MUNICIPIO DE REYNOSA.



ESTIMACION

FECHA:
31-dic-15

DESCRIPCION: CONSTRUCCION DE SISTEMA DE RETENCION DE SOLIDOS Y REJILLAS PRELIMINARES EN EBAR 10, COL. ERNESTO ZEDILLO, EN EL MUNICIPIO DE REYNOSA TAMAULIPAS.

CONTRATISTA: MIGUEL ANGEL GONZALEZ QUIROGA

CONTRATO No. COMAPA-REY-CNA-020-015-IF

ESTIMACION No. 1 (UNO)

PERIODO DE ESTIMACION: 11/DIC/15 AL 30/DIC/15

IMPORTE CONTRATO SIN I.V.A. \$3,182,709.89 (TRES MILLONES CIENTO OCHENTA Y DOS MIL SETECIENTOS PESOS 89/100 M.N.)

FECHA DE INICIO DE LA OBRA: 11-dic-15

FECHA DE TERMINACION DE LA OBRA: 30-dic-15

CD. REYNOSA
TAMAULIPAS

CLAVE	CONCEPTO	UNIDAD	P.L. (B)	VOLUMEN PRESUPUESTO	VOLUMEN			EXCEDENTE	IMPORTE (B)
					ACUM. ANT.	PRESENTE	ACUMULADO		
1	MUROS								
1005-04	TRAZO Y NIVELACION EN EL AREA DE TRABAJO	M2	\$ 8.07	0.43	0.00	0.43	0.43	0.00	\$ 3.47
EXT-VI-ACE	EXTRACCION Y DESMANTELAMIENTO DE ANGULOS DE ACERO Y COMPUERTAS EXISTENTES, (TODO EL MATERIAL QUE SE RETIRE SE DEBERA ENTREGAR A LA EMPRESA).	KG	\$ 15.64	1,046.50	0.00	1,046.50	1,046.50	0.00	\$ 16,367.20
1000-20	DEMOLICION DE CONCRETO DE MUROS EXISTENTE UTILIZANDO ROTOMARTILLO, PARA HACER RANURAS PARA COLOCAR RIELES DE COMPUERTAS Y CANASTILLAS EN PAREDES INTERIORES Y LOSA FONDO DEL CARCAMO.	M3	\$ 476.42	2.52	0.00	2.52	2.52	0.00	\$ 1,200.56
9001-02	EXTRACCION DE MATERIAL PRODUCTO DE DEMOLICION DE DE CONCRETO.	M3	\$ 900.82	2.52	0.00	2.52	2.52	0.00	\$ 2,286.10
DES-LIM	DESAZOLVE Y LIMPIEZA DE CARCAMO, INCLUYE RETIRO DEL MATERIAL, EQUIPO, HERRAMIENTA Y MANO DE OBRA. SE UTILIZARAN PROCEDIMIENTOS MAS TECNICOS CON BOMBA LODERA.	MS	\$ 294.53	169.67	0.00	169.67	169.67	0.00	\$ 49,972.91
LIMP 01	APLICAR CON COMPRESOR DE AIRE DE 750 CFM Y 300 LBS DE PRESION LIQUIDO SC300 EN CARCAMO DE BOMBEO PARA ELIMINAR TODOS LOS RESIDUOS VIVOS QUE PUEDAN CAUSAR DAÑO AL PERSONAL QUE LABORARA EN LA LIMPIEZA, Y BOMBLEAR EL MISMO FUERA DEL CARCAMO A LA LINEA EXISTENTE DEL MANIFUL.	HR	\$ 2,244.00	3.00	0.00	0.00	0.00	0.00	\$
1140 20	COLOCACION DE BOMBAS PARA DESAZOLJO DE AGUAS RESIDUALES EN LAS ENTRADA DE LLEGADA A CARCAMO # 10, PARA PODER REALIZAR LOS TRABAJOS DE DESAZOLVE, DESMANTENIMIENTO DE ELEMENTOS ESTRUCTURALES Y COLOCACION DE ANGULOS Y COLOCACION DE RIELES DE COMPUERTAS Y CANASTILLAS	HR	\$ 218.88	10.00	0.00	10.00	10.00	0.00	\$ 2,188.80
IMPORTE HOJA 1									\$ 71,896.01

CONTRATISTA MIGUEL ANGEL GONZALEZ QUIROGA	SUPERVISOR REVISOR ING. JAVIER FLORES DE LA CRUZ	COORD. DESARROLLO DE INFRAESTRUCTURA APROBADO ARQ. JORGE OMAR VERA ALANIS	GERENTE TECNICO OPERATIVO ING. FELIPE DE JESUS CHIU VEGA	GERENTE GENERAL AUTORIZADO ING. SERGIO GOMEZ VALENZUELA
--	--	---	---	---

COMAPA

COMISIÓN MUNICIPAL DE AGUA POTABLE
Y ALCANTARILLADO DEL MUNICIPIO DE REYNOSA.



ESTIMACION

FECHA
31-dic-15

DESCRIPCION : CONSTRUCCION DE SISTEMA DE RETENCION DE SOLIDOS Y REJILLAS PRELIMINARES EN EBAR 10, COL. ERNESTO ZEDILLO, EN EL MUNICIPIO DE REYNOSA TAMAULIPAS.

CONTRATISTA : MIGUEL ANGEL GONZALEZ QUIROGA

CONTRATO No. COMAPA-REY-CNA-020-015-IF

ESTIMACION No. 1 (UNO)

PERIODO DE ESTIMACION: 11/DIC/15 AL 30/DIC/15

IMPORTE CONTRATO SIN I.V.A. \$1,192,700.00 (TRES MILLONES CIENTO OCHENTA Y DOS MIL SETECIENTOS PESOS 88/100 M.N.)

FECHA DE INICIO DE LA OBRA: 11-dic-15

FECHA DE TERMINACION DE LA OBRA: 30-dic-15

CD. REYNOSA
TAMAULIPAS

CLAVE	CONCEPTO	UNIDAD	P.M. (S)	VOLUMEN PRESUPUESTO	VOLUMEN			EXCEDENTE	IMPORTE (S)
					AGUA ANT.	PRESENTE	AGUILLADO		
LIMP-06	SUMINISTRO Y COLOCACION DE PARTALON CAMARA Y ACCESORIOS PARA NEUTRALIZADOR PARA COLOCARSE EN ENTRADA DE AGUA RESIDUAL DE 42" DE DIAMETRO EN POZOS DE VISITA Y ENTREGARSE AL FINAL DE LA OBRA AL ALMACEN DE EMPRESA COMAPA.	PZA	\$ 78,735.70	1.00	0.00	1.00	1.00	0.00	\$ 78,735.70
4090-01	SUMINISTRO, HABILITADO Y ARMADO DE ACERO DE REFUERZO DE VARILLA # 5 INCLUYE GANCHOS, TRASLAPES, SILLETAS Y DESPERDICIOS.	KG	\$ 32.37	33.69	0.00	33.69	33.69	0.00	\$ 1,090.59
4090-05	SUMINISTRO, HABILITADO Y ARMADO DE ACERO DE REFUERZO DE VARILLA # 5 INCLUYE GANCHOS, TRASLAPES, SILLETAS Y DESPERDICIOS.	KG	\$ 34.59	63.74	0.00	63.74	63.74	0.00	\$ 2,204.77
CONCRT-02	FABRICACION Y COLADO DE CONCRETO BOMBEADO, VIBRADO Y CURADO F'c-250 KG/CM2 PARA FORMAR COLUMNAS EN MURO CENTRAL. INCLUYE SUMINISTRO, COLOCACION, VIBRADO, CURADO.	Mdu	\$ 2,204.02	1.82	0.00	1.82	1.82	0.00	\$ 4,011.32
2	COMPUERTAS DESLIZANTES								
5086-01	SUMINISTRO E INSTALACION DE COMPUERTA DESLIZANTE TIPO SIN MODELO VEU-89-304-M DE ACERO INOXIDABLE TIPO URAGA, (AHOGADAS EN CONCRETO) DE 1.745 M X 4.50 M X 5/16" REFORZADA HORIZONTALMENTE Y VERTICALMENTE CON SOLERAS VASTAGO, TORRE DE VOLANTE Y COMPUERTA DE ACERO DESLIZANTE, LA COMPUERTA TENDRA LAS DIMENSIONES APROPIADAS PARA SELLAR HERMETICAMENTE EL PASO DE AGUA, INCLUYE OREJAS DE FIJACION ALINEADAS SOLDADAS EN EL MARCO DE COMPUERTA REFORZADA, ESPARRAGOS, BARRENOS, ACCESORIOS, RANURAS, AJUSTE A CARGAMO, FLETE Y TODO LO NECESARIO PARA SU CORRECTO FUNCIONAMIENTO. (VER MEDIDAS EN PLANO DE CONSTRUCCION).	PZA	\$ 691,339.44	4.00	0.00	4.00	4.00	0.00	\$ 2,765,357.76
IMPORTE HOJA 2									\$ 2,851,400.10

CONTRATISTA

SUPERVISOR

COORD. DESARROLLO DE INFRAESTRUCTURA

GERENTE TECNICO Y OPERATIVO

GERENTE GENERAL

MIGUEL ANGEL GONZALEZ QUIROGA

ING. JAVIER F. GARCIA DE LA CRUZ

ARQ. JORGE OMAR VERA ALANIS

ING. FELIX DE JESUS CHIV VECA

ING. SERAFIN GOMEZ VILA ARRIAGA

COMAPA

COMISIÓN MUNICIPAL DE AGUA POTABLE
Y ALCANTARILLADO DEL MUNICIPIO DE REYNOSA.



ESTIMACION

FECHA:
31-dic-15

DESCRIPCION : CONSTRUCCION DE SISTEMA DE RETENCION DE SOLIDOS Y REJILLAS PRELIMINARES EN EBAR 10, COL. ERNESTO ZEDILLO, EN EL MUNICIPIO DE REYNOSA TAMAULIPAS.

CONTRATISTA : MIGUEL ANGEL GONZALEZ QUIROGA

CONTRATO No. COMAPA-REY-CNA-020-015-IF

ESTIMACION No. 1 (UNO)

PERIODO DE ESTIMACION: 11/DIC/15 AL 30/DIC/15

IMPORTE CONTRATO SIN I.V.A. \$2,182,700.89 (TRES MILLONES CIENTO OCHENTA Y DOS MIL SETECIENTOS PESOS 86/100 M.N.)

FECHA DE INICIO DE LA OBRA: 11-dic-15

FECHA DE TERMINACION DE LA OBRA: 30-dic-15

CD. REYNOSA
TAMAULIPAS

CLAVE	CONCEPTO	UNIDAD	P.U. (S)	VOLUMEN PRESUPUESTO	VOLUMEN			EXCEDENTE	IMPORTE (S)
					ACUM VIG	PRESENTE	ACUM LADO		
2088-74	REJILLA IRVING DE FIBRA DE VIDRIO PULTRUIDA O MOLDEADA DE 2" DE PERALTE.	M2	\$ 1,416.90	9.10	0.00	9.10	9.10	0.00	\$ 40,193.79
AN-GAL02	ANGULO GALVANIZADO POR INMERSION DE 2 1/4" X 4.61 KG. PARA APOYO DE REJILLA DE FIBRA DE VIDRIO PULTRUIDA O MOLDEADA DE 2" DE PERALTE. (VER PLANO).	KG	\$ 67.77	145.13	0.00	145.13	145.13	0.00	\$ 9,835.46
3	CANASTILLAS								
2088-110	SUMINISTRO DE ANGULO GALVANIZADOS POR INMERSION PARA RIELES DE DESLIZAMIENTO DE CANASTILLAS DE RETENCION DE SOLIDOS DE 4" x 4" x 1/4" x 6.50 M DE ALTURA (VER PLANO).	KG	\$ 67.77	1,304.10	0.00	1,304.10	1,304.10	0.00	\$ 88,378.85
ANC-3/4"	SUMINISTRO Y COLOCACION DE ANCLAS DE SOLERA DE 3/4" @ 40 CM. AHOGADAS EN CONCRETO PARA SOLDAR ANGULO DE RIEL DE CANASTILLAS DESLIZANTE. INCLUYE : HERRAMIENTA Y EQUIPO PARA SOLDARLOS Y RESINA EPOXICA PARA EL SELLADO. (EN MURO CENTRAL NUEVO).	KG	\$ 54.33	29.38	0.00	29.38	29.38	0.00	\$ 1,596.22
BAR085-04	SUMINISTRO Y COLOCACION DE TORNILLOS ESPARRAGOS EN ACERO INOXIDABLE DE 5/8" X 6" DE LONGITUD CON DOBLE TUERCA Y HUASA REFORZADA, ANCLADOS EN EL CONCRETO @ 40 CM PARA SUJETAR ANGULOS RIELES DE CANASTILLAS. INCLUYE : HERRAMIENTA Y EQUIPO PARA COLOCARLOS Y RESINA EPOXICA PARA EL SELLADO. (EN MURO CENTRAL Y MUROS INTERIORES EXISTENTES).	PZA	\$ 42.31	136.00	0.00	136.00	136.00	0.00	\$ 5,754.16
IMPORTE HOJA 3									\$ 145,758.49

CONTRATISTA MIGUEL ANGEL GONZALEZ QUIROGA	SUPERVISOR ING. JAVIER FLORES DE LA CRUZ	COORD. DESARROLLO DE INFRAESTRUCTURA ARQ. JORGE OMAR VERA ALANIS	GERENTE TECNICO Y CREATIVO ING. FELIPE DE JESUS CHIU VEGA	GERENTE GENERAL ING. SBERAFIN GOMEZ VILLAREAL
---	--	--	---	---

COMAPA

COMISIÓN MUNICIPAL DE AGUA POTABLE
Y ALCANTARILLADO DEL MUNICIPIO DE REYNOSA.



ESTIMACION

FECHA:
31-dic-15

DESCRIPCION : CONSTRUCCION DE SISTEMA DE RETENCION DE SOLIDOS Y REJILLAS PRELIMINARES EN EBAR 10, COL. ERNESTO ZEDILLO, EN EL MUNICIPIO DE REYNOSA TAMAULIPAS.

CONTRATISTA : MIGUEL ANGEL GONZALEZ QUIROGA

CONTRATO No. COMAPA-REY-CNA-020-015-IF **ESTIMACION No.** 1 (UNO)

PERIODO DE ESTIMACION: 11/DIC/15 AL 30/DIC/15 **IMPORTE CONTRATO SIN I.V.A.** \$3,162,700.89 (TRES MILLONES CIENTO OCHENTA Y DOS MIL SETECIENTOS PESOS 00/100 M.N.)

FECHA DE INICIO DE LA OBRA: 11-dic-15 **FECHA DE TERMINACION DE LA OBRA:** 30-dic-15

CD. REYNOSA
TAMAULIPAS

CLAVE	CONCEPTO	UNIDAD	PU IB	VOLUMEN PRESUPUESTO	VOLUMEN			EXCIDENTE	IMPORTE (\$)
					ACUM. ANT.	PRESENTE	ACUMULADO		
BAR006-04	FABRICACION DE BARRENOS DE 3/4" x 0.20 M DE LONGITUD, PARA ANCLAR VARS. DE # 5 EN MURO CENTRAL Y MUROS INTERIORES, INCLUYE: RESINA EPOXICA PARA EL SELLAO Y TODO LO NECESARIO PARA SU CORRECTA INSTALACION	PZA	\$ 45.57	160.00	0.00	160.00	160.00	0.00	\$ 7,291.20
CANST-03	SUMINISTRO DE ANGULO GALVANIZADOS POR INMERSION PARA FABRICACION DE CANASTILLAS DE 1.80 M X 1.745 M X 0.40 M . PARA RETENCION DE SOLIDOS DE 2 X 1/4" X 3/8" (VER PLANO)	KG	\$ 67.77	315.40	0.00	315.40	315.40	0.00	\$ 21,374.66
MALL-TREN	MALLA GALVANIZADA POR INMERSION TRENADA CON CUADROS DE 1 1/2" PARA FABRICACION DE CANASTILLAS DE 1.80 M X 1.745 M X 0.40 M . (VER PLANO)	M2	\$ 423.13	18.28	0.00	18.28	18.28	0.00	\$ 7,734.83
4	EQUIPO ELECTRICO "REBOMBEO ZIMATLAN"								
1200-52	SUMINISTRO E INSTALACION DE CABLE ALUMINIO MONOPOLAR TIPO XLP CALIBRE # 2	M	\$ 143.91	87.80	0.00	87.80	87.80	0.00	\$ 12,608.52
1303-05B	SUMINISTRO E INSTALACION DE TUBO CONDUIT PVC SERVICIO PESADO DE 51 MM (2") DE DIAMETRO. (TRAMO DE 3 METROS CON COBLE)	TMO	\$ 149.96	36.70	0.00	36.70	36.70	0.00	\$ 5,503.53
1200-53	SUMINISTRO E INSTALACION DE DE CABLE DE COBRE HIBRIDO 2+1. CALIBRE # 4	M	\$ 109.52	43.88	0.00	43.88	43.88	0.00	\$ 4,798.98
1302-04	SUMINISTRO E INSTALACION DE DE CODO CONDUIT PVC SERVICIO PESADO 90° DE 51 MM (2") DE DIAMETRO	PZAL	\$ 88.92	2.00	0.00	2.00	2.00	0.00	\$ 177.84
1250-15	SUMINISTRO E INSTALACION DE INTERRUPTOR TERMOMAGNETICO 3 x 100 AMP. TIPO I-LINE	PZAL	\$ 5,676.59	1.00	0.00	1.00	1.00	0.00	\$ 5,676.59
1300-03	SUMINISTRO E INSTALACION DE CEMENTO PARA PVC. LATA DE 32 ONZAS (1/4 GALON)	PZA	\$ 193.80	1.00	0.00	1.00	1.00	0.00	\$ 193.80
1301-01	SUMINISTRO E INSTALACION "UB" DE 51 MM (2") DE DIAMETRO	PZA	\$ 297.28	1.00	0.00	1.00	1.00	0.00	\$ 297.28
IMPORTE HOJA 4									\$ 65,653.22

CONTRATISTA MIGUEL ANGEL GONZALEZ QUIROGA	SUPERVISOR REVISOR ING. JAVIER ESCOBAR DE LA CRUZ	COORD. DESARROLLO DE INFRAESTRUCTURA APROBADO ARQ. CRISTINA VERA PLANES	GERENTE TECNICO OPERATIVO ING. FELIPE DE JESUS CHIV VEGA	GERENTE GENERAL AUTORIZADO ING. SEBASTIAN GOMEZ VILLARREAL
---	---	--	--	---

COMAPA

COMISIÓN MUNICIPAL DE AGUA POTABLE
Y ALCANTARILLADO DEL MUNICIPIO DE REYNOSA.



ESTIMACION

FECHA:
31-dic-15

DESCRIPCION : CONSTRUCCION DE SISTEMA DE RETENCION DE SOLIDOS Y REJILLAS PRELIMINARES EN EBAR 10, COL. ERNESTO ZEDILLO, EN EL MUNICIPIO DE REYNOSA TAMAULIPAS.

CONTRATISTA : MIGUEL ANGEL GONZALEZ QUIROGA

CONTRATO No. COMAPA-REY-CNA-020-015-IF

ESTIMACION No. 1 (UNO)

PERIODO DE ESTIMACION: 11/DIC/15 AL 30/DIC/15

IMPORTE CONTRATO SIN I.V.A. \$3,182,700.00 (TRES MILLONES CIENTO OCHENTA Y DOS MIL SETECIENTOS PESOS 00/100 M.N.)

FECHA DE INICIO DE LA OBRA: 11-dic-15

FECHA DE TERMINACION DE LA OBRA: 30-dic-15

CD. REYNOSA
TAMAULIPAS

CLAVE	CONCEPTO	UNIDAD	FU. (1)	VOLUMEN PRESUPUESTO	VOLUMEN			EXISTENTE	IMPORTE (2)	
					ACUM. ANT.	PRESENTE	ADJUDICADO			
1302-26	SUMINISTRO E INSTALACION DE CONECTOR CONDUIT PVC DE 51 MM (2") DE DIAMETRO	PZA	\$	20.65	4.00	0.00	4.00	4.00	0.00 \$	118.52
1302-47	SUMINISTRO E INSTALACION DE ABRAZADERA TIPO UNA PARA TUBERIA DE 51 MM (2") DE DIAMETRO	PZA	\$	5.56	3.00	0.00	3.00	3.00	0.00 \$	16.77
1303-01	SUMINISTRO E INSTALACION DE TAQUETE DE 3/8"	PZA	\$	2.29	3.00	0.00	3.00	3.00	0.00 \$	8.87
1303-02	SUMINISTRO E INSTALACION DE DE PUA 10 X 1 1/2"	PZA	\$	1.96	3.00	0.00	3.00	3.00	0.00 \$	6.88
5	PRELIMINARES									
1000-80	DESMANTELAMIENTO DE REJILLAS EXISTENTES FABRICADAS A BASE DE ANGULO DE 3" Y SOLERA DE 2" DE 1.70 x 3.00 M INCLUYE MANO DE OBRA, EQUIPO Y HERRAMIENTA.	PZA	\$	2,953.28	2.00	0.00	2.00	2.00	0.00 \$	5,906.56
1002-01	ALINEACION DE GUIAS DE COMPUERTAS EXISTENTES INCLUYE MANO DE OBRA, EQUIPO Y HERRAMIENTA.	PZA	\$	3,201.52	4.00	0.00	4.00	4.00	0.00 \$	12,806.08
6	REJILLAS PRELIMINARES									
7020-RJ-01	FABRICACION Y COLOCACION DE REJILLA DE 1.74 x 2.40 M A BASE DE MARCO DE ANGULO DE 4" x 1/4" Y REFUERZOS VERTICALES INTERMEDIOS Y HORIZONTALES, CON MALLA ELECTROSOLDADA DE 6-6W-6, INCLUYE MATERIALES, MANO DE OBRA, EQUIPO Y HERRAMIENTA.	PZA	\$	5,228.65	1.00	0.00	1.00	1.00	0.00 \$	5,228.65
7020-RJ-02	FABRICACION Y COLOCACION DE REJILLA DE 2.00 x 3.00 M A BASE DE MARCO DE CANAL DE 4" CAL 10" Y REJILLA TIPO IRVING DE 1 1/2" DENTADA INCLUYE MATERIALES, MANO DE OBRA, EQUIPO Y HERRAMIENTA.	PZA	\$	17,067.70	1.00	0.00	1.00	1.00	0.00 \$	17,067.70
IMPORTE HOJA 5									\$	41,157.03
IMPORTE TOTAL DE LA ESTIMACION									\$	3,175,966.85

CONTRATISTA MIGUEL ANGEL GONZALEZ QUIROGA	SUPERVISOR REVISO ING. JAVIER FLORES DE LA CRUZ	COORD. DESARROLLO DE INFRAESTRUCTURA APROBO ARQ. JORGE ORTIZ VERA ALANIS	GERENTE TECNICO Y OPERATIVO ING. FELIPE DE JESUS CHIW VEGA	GERENTE GENERAL AUTORIZO ING. GERARDO GOMEZ VILLARREAL
--	---	--	---	--

DESCRIPCIÓN: CONSTRUCCION DE SISTEMA DE RETENCION DE SOLIDOS Y REJILLAS PRELIMINARES EN EBAR 10, COL. ERNESTO ZEDILLO, EN EL MUNICIPIO DE REYNOSA TAMAULIPAS.

CONTRATISTA: MIGUEL ANGEL GONZALEZ QUIROGA

CONTRATO No. COMAPA-REY-CNA-020-015-IF

ESTIMACION No. 1 (UNO)

PERIODO DE ESTIMACION: 11/DIC/15 AL 30/DIC/15

IMPORTE CONTRATO SIN I.V.A. \$3,182,700.88 (TRES MILLONES CIENTO OCHENTA Y DOS MIL SETECIENTOS PESOS 88100 M.N.)

FECHA DE INICIO DE LA OBRA: 11-dic-15

FECHA DE TERMINACION DE LA OBRA: 30-dic-15

CLAVE	CONCEPTO DESCRIPCION	UNIDAD	CANTIDAD	LARGO	ANCHO	ALTO	VOLUMEN			POR EJECUTAR
							PRESENTE	ACUM. ANT.	ACUM. ACT.	
1	MURDS									
1005-04	TRAZO Y NIVELACION EN EL AREA DE TRABAJO	M2								
			2.00	0.80	0.36		0.43		0.43	
							0.43			

CONTRATISTA

MIGUEL ANGEL GONZALEZ QUIROGA

SUPERVISOR

ING. JAVIER FLORES DE LA CRUZ

REVISO

COORD. DESARROLLO DE INFRAESTRUCTURA

ARQ. JORGE OSORVERA ALANIS

CONSTRUCCION DE SISTEMA DE RETENCION DE SOLIDOS Y REJILLAS PRELIMINARES EN EBAR 10, COL. ERNESTO ZEDILLO, EN EL MUNICIPIO DE REYNOSA TAMAUPLIPAS.

CONTRATISTA MIGUEL ANGEL GONZALEZ QUIROGA

CONTRATO No. COMAPA-REY-CNA-020-015-IF

ESTIMACION No 1 (UNO)

PERIODO DE ESTIMACION: 11/DIC/15 AL 30/DIC/15

IMPORTE CONTRATO SIN I.V.A. \$3,182,700.88 (TRES MILLONES CIENTO OCHENTA Y DOS MIL SETECIENTOS PESOS 88/100 M.N.)

FECHA DE INICIO DE LA OBRA: 11-dic-15

FECHA DE TERMINACION DE LA OBRA: 30-dic-15

1005-04 TRAZO Y NIVELACION EN EL AREA DE TRABAJO

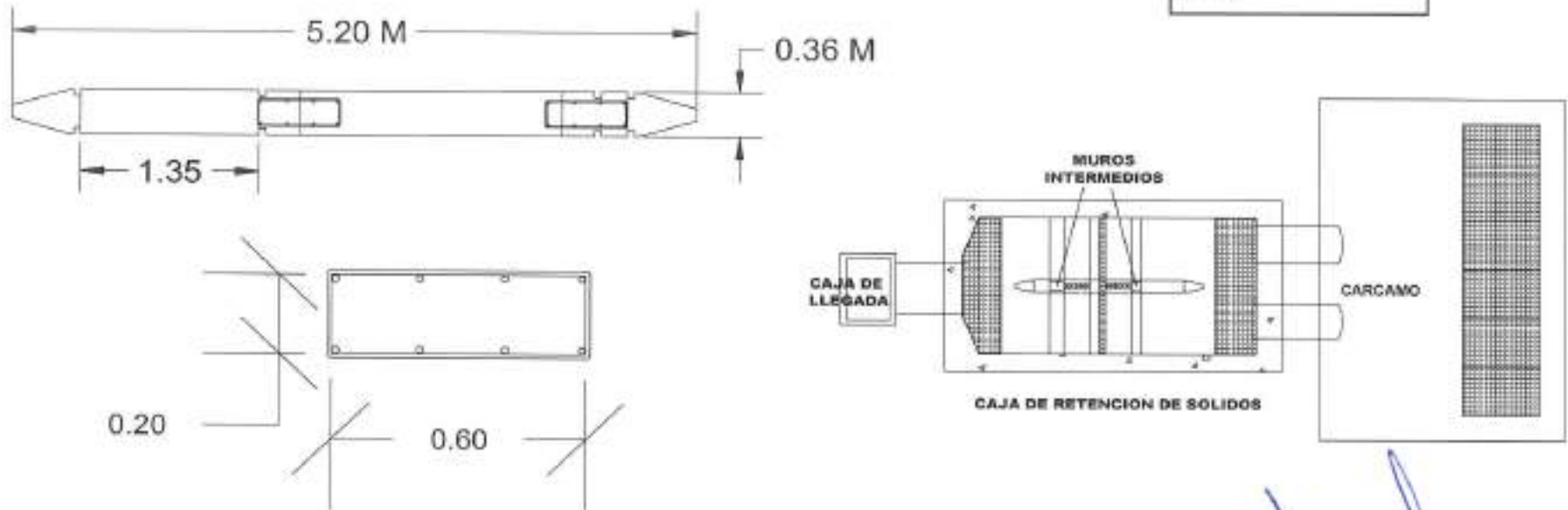

CONTRATISTA

MIGUEL ANGEL GONZALEZ QUIROGA

SUPERVISOR

ING. JAVIER FLORES DE LA CRUZ

REVISOR

COORD. DESARROLLO DE INFRAESTRUCTURA

ARQ. JORGE OMAR VERA ALANIS

DESCRIPCION: CONSTRUCCION DE SISTEMA DE RETENCION DE SOLIDOS Y REJILLAS PRELIMINARES EN EBAR 10, COL. ERNESTO ZEDILLO, EN EL MUNICIPIO DE REYNOSA TAMAULIPAS.

CONTRATISTA: MIGUEL ANGEL GONZALEZ QUIROGA

CONTRATO No. COMAPA-REY-CNA-020-015-IF

ESTIMACION No. 1 (UNO)

PERIODO DE ESTIMACION: 11/DIC/15 AL 30/DIC/15

IMPORTE CONTRATO SIN L.V.A. \$3,182,700.86 (TRES MILLONES CIENTO OCHENTA Y DOS MIL SETECIENTOS PESOS 86/100 M.N.L.)

FECHA DE INICIO DE LA OBRA: 11-dic-15

FECHA DE TERMINACION DE LA OBRA: 30-dic-15

CONCEPTO

VOLUMEN

CLAVE	DESCRIPCION	UNIDAD	CANTIDAD	LARGO	ANCHO	ALTO	VOLUMEN			POR EJECUTAR
							PRESENTE	ACUM. ANT.	ACUM. ACT.	
1	MUROS									
EXT-W-ACE	EXTRACCION Y DESMANTELAMIENTO DE ANGULOS DE ACERO Y COMPUERTAS EXISTENTES. (TODO EL MATERIAL QUE SE RETIRE SE DEBERA ENTREGAR A LA EMPRESA)	KG	2.00	2.00	1.75	149.50	1,046.50		1,046.50	
							1,046.50			

CONTRATISTA

MIGUEL ANGEL GONZALEZ QUIROGA

SUPERVISOR

ING. JAVIER FLORES DE LA CRUZ

REVISOR

COORD. DESARROLLO DE INFRAESTRUCTURA

ARQ. JORGE OMAR VERA REANS

CONSTRUCCION DE SISTEMA DE RETENCION DE SOLIDOS Y REJILLAS PRELIMINARES EN EBAR 10, COL. ERNESTO ZEDILLO, EN EL MUNICIPIO DE REYNOSA TAMAULIPAS.

CONTRATISTA MIGUEL ANGEL GONZALEZ QUIROGA

CONTRATO No. COMAPA-REY-CNA-020-015-IF

ESTIMACION No 1 (UNO)

PERIODO DE

ESTIMACION: 11/DIC/15 AL 30/DIC/15

IMPORTE CONTRATO SIN I.V.A.

\$3,182,700.88 (TRES MILLONES CIENTO OCHENTA Y DOS MIL SETECIENTOS PESOS 88/100 M.N.)

FECHA DE INICIO

DE LA OBRA: 11-dic-15

FECHA DE TERMINACION

DE LA OBRA: 30-dic-15

EXT-VI-ACE EXTRACCION Y DESMANTELAMIENTO DE ANGULOS DE ACERO Y COMPUERTAS EXISTENTES, (TODO EL MATERIAL QUE SE RETIRE SE DEBERA ENTREGAR A LA EMPRESA)

MUROS

COMPUERTA
DESGLIZANTE

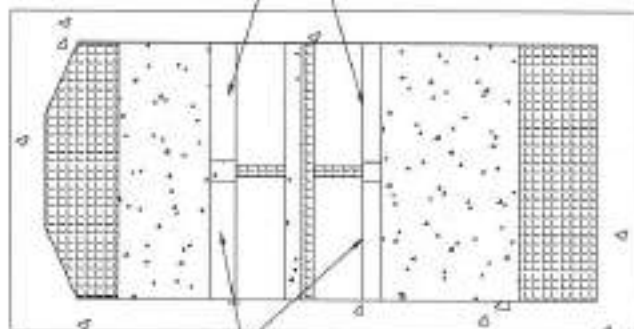

COMPUERTA
DESGLIZANTE

MURO DE
CONCRETO



CORTE CAJA DE LLAGADA

CONTRATISTA

MIGUEL ANGEL GONZALEZ QUIROGA

SUPERVISOR

ING. JAVIER FLORES DE LA CRUZ

REVISOR

COORD. DESARROLLO DE INFRAESTRUCTURA

ARQ. JORGE OMAR VEGA ALANIS

GENERADOR FOTOGRAFICO

FECHA:
31-dic-15

DESCRIPCION :	CONSTRUCCION DE SISTEMA DE RETENCION DE SOLIDOS Y REJILLAS PRELIMINARES EN EBAR 10, COL. ERNESTO ZEDILLO, EN EL MUNICIPIO DE REYNOSA TAMAULIPAS.		
CONTRATISTA :	MIGUEL ANGEL GONZALEZ QUIROGA		
CONTRATO No.	COMAPA-REY-CNA-020-015-IF	ESTIMACION No	1 (UNO)
PERIODO DE ESTIMACION:	11/DIC/15 AL 30/DIC/15	IMPORTE CONTRATO SIN I.V.A.	\$3,182,700.88 (TRES MILLONES CIENTO OCHENTA Y DOS MIL SETECIENTOS PESOS 88/100 M.N.)
FECHA DE INICIO DE LA OBRA:	11-dic-15	FECHA DE TERMINACION DE LA OBRA:	30-dic-15

EXT-VI-ACE EXTRACCIÓN Y DESMANTELAMIENTO DE ANGULOS DE ACERO Y COMPUERTAS EXISTENTES, (TODO EL MATERIAL QUE SE RETIRE SE DEBERA ENTREGAR A LA EMPRESA).

MUROS



CONTRATISTA

MIGUEL ANGEL GONZALEZ QUIROGA

SUPERVISOR

ING. JAVIER FLORES DE LA CRUZ

REVISOR
COORD. DESARROLLO DE INFRAESTRUCTURA

ARG. JORGE OMAR VERA ALANIS

DESCRIPCION : CONSTRUCCION DE SISTEMA DE RETENCION DE SOLIDOS Y REJILLAS PRELIMINARES EN EBAR 10, COL. ERNESTO ZEDILLO, EN EL MUNICIPIO DE REYNOSA TAMAULIPAS.

CONTRATISTA : MIGUEL ANGEL GONZALEZ QUIROGA

CONTRATO No. COMAPA-REY-CNA-020-015-IF

ESTIMACION No. 1 (UNO)

PERIODO DE ESTIMACION: 11/DIC/15 AL 30/DIC/15

IMPORTE CONTRATO SIN I.V.A. \$3,182,700.88 (TRES MILLONES CIENTO OCHENTA Y DOS MIL SETECIENTOS PESOS 88/100 M.N.)

FECHA DE INICIO DE LA OBRA: 11-dic-15

FECHA DE TERMINACION DE LA OBRA: 30-dic-15

CLAVE	CONCEPTO DESCRIPCION	UNIDAD	CANTIDAD	LARGO	ANCHO	ALTO	VOLUMEN			POR EJECUTAR
							PRESENTE	ACUM ANT.	ACUM ACT.	
1	MUROS									
1000-26	DEMOLICION DE CONCRETO DE MUROS EXISTENTE UTILIZANDO ROTOMARTILLO, PARA HACER RANURAS PARA COLOCAR RIELES DE COMPUERTAS Y CANASTILLAS EN PAREDES INTERIORES Y LOSA FONDO DEL GARCAMO.	M3								
			8.00	0.30	0.15	6.00	2.34		2.34	
			2.00	1.00	0.30	0.30	0.18			
							2.52			

CONTRATISTA

MIGUEL ANGEL GONZALEZ QUIROGA

SUPERVISOR

ING. JAVIER FLORES DE LA CRUZ

REVISOR

COORD. DESARROLLO DE INFRAESTRUCTURA

ARG. JORGE DINAR VERA ALANIS

CONSTRUCCION DE SISTEMA DE RETENCION DE SOLIDOS Y REJILLAS PRELIMINARES EN EBAR 10, COL. ERNESTO ZEDILLO, EN EL MUNICIPIO DE REYNOSA TAMAULIPAS.

CONTRATISTA MIGUEL ANGEL GONZALEZ QUIROGA

CONTRATO No. COMAPA-REY-CNA-020-015-IF

ESTIMACION No 1 (UNO)

PERIODO DE

ESTIMACION: 11/DIC/15 AL 30/DIC/15

IMPORTE CONTRATO SIN I.V.A. \$3,182,700.88 (TRES MILLONES CIENTO OCHENTA Y DOS MIL SETECIENTOS PESOS 88/100 M.N.)

FECHA DE INICIO

DE LA OBRA: 11-dic-15

FECHA DE TERMINACION

DE LA OBRA: 30-dic-15

1000-26

DEMOLICION DE CONCRETO DE MUROS EXISTENTE UTILIZANDO ROTOMARTILLO, PARA HACER RANURAS PARA COLOCAR RIELES DE COMPUERTAS Y CANASTILLAS EN PAREDES INTERIORES Y LOSA FONDO DEL CARCAMO.

MUROS

**COMPUERTA
DESGLIZANTE**

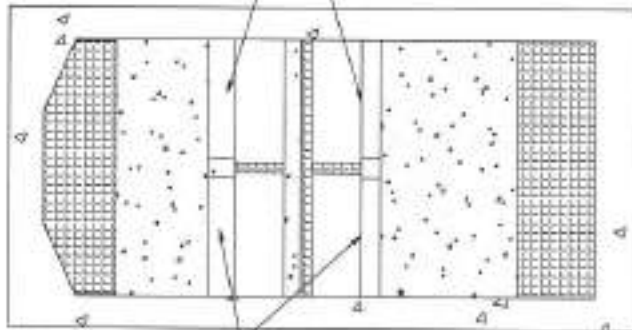

**COMPUERTA
DESGLIZANTE**

**MURO DE
CONCRETO**



CORTE CAJA DE LLAGADA

CONTRATISTA

MIGUEL ANGEL GONZALEZ QUIROGA

SUPERVISOR

ING. JAVIER FLORES DE LA CRUZ

REVISO

COORD-DESARROLLO DE INFRAESTRUCTURA

ARQ. JORGE OMAR VERA ALANIS

DESCRIPCION : CONSTRUCCION DE SISTEMA DE RETENCION DE SOLIDOS Y REJILLAS PRELIMINARES EN EBAR 10, COL. ERNESTO ZEDILLO, EN EL MUNICIPIO DE REYNOSA TAMAULIPAS.

CONTRATISTA : MIGUEL ANGEL GONZALEZ QUIROGA

CONTRATO No. COMAPA-REY-CNA-020-015-IF

ESTIMACION No 1 (UNO)

PERIODO DE ESTIMACION: 11/DIC/15 AL 30/DIC/15

IMPORTE CONTRATO SIN I.V.A. \$3,182,700.88 (TRES MILLONES CIENTO OCHENTA Y DOS MIL SETECIENTOS PESOS 88/100 M.N.)

FECHA DE INICIO DE LA OBRA: 11-dic-15

FECHA DE TERMINACION DE LA OBRA: 30-dic-15

1000-26

DEMOLICION DE CONCRETO DE MURÓS EXISTENTE UTILIZANDO ROTOMARTILLO. PARA HACER RANURAS PARA COLÓCAR RIELES DE COMPUERTAS Y CANASTILLAS EN PAREDES INTERIORES Y LOSA FONDO DEL CARCAMO.

MUROS



CONTRATISTA

MIGUEL ANGEL GONZALEZ QUIROGA

SUPERVISOR

ING. JAVIER FLORES DE LA CRUZ

REVISOR

COORD. DESARROLLO DE INFRAESTRUCTURA

ARQ. JORGE OMAR VERA ALANIS

DESCRIPCION : CONSTRUCCION DE SISTEMA DE RETENCION DE SOLIDOS Y REJILLAS PRELIMINARES EN EBAR 10, COL. ERNESTO ZEDILLO, EN EL MUNICIPIO DE REYNOSA TAMAULIPAS.

CONTRATISTA : MIGUEL ANGEL GONZALEZ QUIROGA

CONTRATO No. COMAPA-REY-CNA-020-015-IF

ESTIMACION No. 1 (UNO)

PERIODO DE ESTIMACION: 11/DIC/15 AL 30/DIC/15

IMPORTE CONTRATO SIN I.V.A. \$3,182,700.00 (TRES MILLONES CIENTO OCHENTA Y DOS MIL SETECIENTOS PESOS 00/100 M.N.)

FECHA DE INICIO DE LA OBRA: 11-dic-15

FECHA DE TERMINACION DE LA OBRA: 30-dic-15

CLAVE	CONCEPTO DESCRIPCION	UNIDAD	CANTIDAD	LARGO	ANCHO	ALTO	VOLUMEN			
							PRESENTE	ACUM. ANT.	ACUM. ACT.	POR EJECUTAR
1	MUROS									
9001-02	EXTRACCION DE MATERIAL PRODUCTO DE DEMOLICION DE DE CONCRETO.	M3								
			8.00	0.30	0.15	6.50	2.34			2.34
			2.00	1.00	0.30	0.30	0.18			
							2.52			

CONTRATISTA

MIGUEL ANGEL GONZALEZ QUIROGA

SUPERVISOR

ING. JAVIER FLORES DE LA CRUZ

REVISOR

COORD. DESARROLLO DE INFRAESTRUCTURA

ARG. JORGE OMAR VERA ALANIS

CONSTRUCCION DE SISTEMA DE RETENCION DE SOLIDOS Y REJILLAS PRELIMINARES EN EBAR 10, COL. ERNESTO ZEDILLO, EN EL MUNICIPIO DE REYNOSA TAMAUlipAS.

CONTRATISTA MIGUEL ANGEL GONZALEZ QUIROGA

CONTRATO No. COMAPA-REY-CNA-020-015-IF

ESTIMACION No 1 (UNO)

PERIODO DE ESTIMACION: 11/DIC/15 AL 30/DIC/15

IMPORTE CONTRATO SIN I.V.A. \$3,182,700.88 (TRES MILLONES CIENTO OCHENTA Y DOS MIL SETECIENTOS PESOS 88/100 M.N.)

FECHA DE INICIO DE LA OBRA: 11-dic-15

FECHA DE TERMINACION DE LA OBRA: 30-dic-15

9001-02 EXTRACCION DE MATERIAL PRODUCTO DE DEMOLICION DE DE CONCRETO.

MUROS

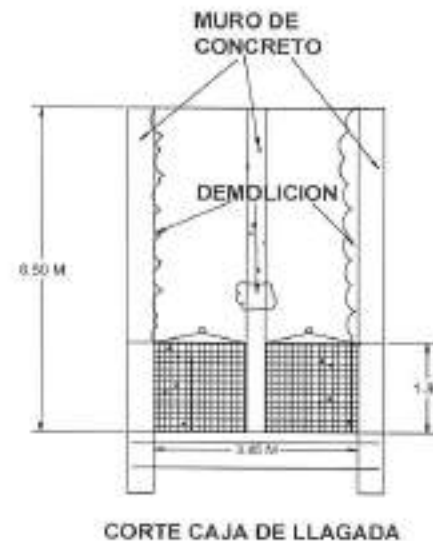
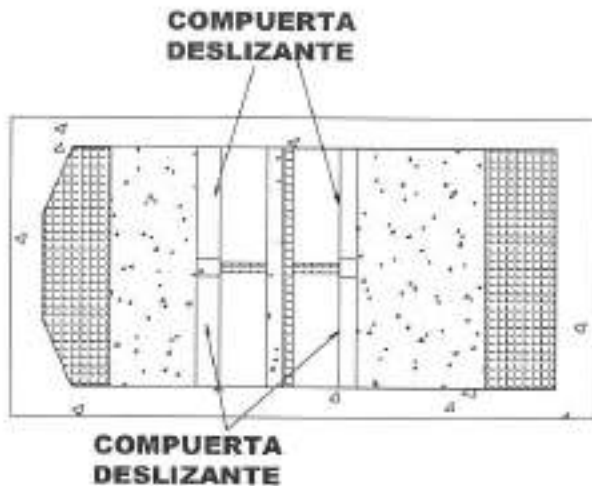

CONTRATISTA

MIGUEL ANGEL GONZALEZ QUIROGA

SUPERVISOR

ING. JAVIER ESCOBAR DE LA CRUZ

REVISO

COORD. DESARROLLO DE INFRAESTRUCTURA

ARQ. JORGE OMAR VERA ALANS

DESCRIPCION :		CONSTRUCCION DE SISTEMA DE RETENCION DE SOLIDOS Y REJILLAS PRELIMINARES EN EBAR 10, COL. ERNESTO ZEDILLO, EN EL MUNICIPIO DE REYNOSA TAMAULIPAS.	
CONTRATISTA :		MIGUEL ANGEL GONZALEZ QUIROGA	
CONTRATO No.	COMAPA-REY-CNA-020-015-IF	ESTIMACION No	1 (UNO)
PERIODO DE ESTIMACION:	11/DIC/15 AL 30/DIC/15	IMPORTE CONTRATO SIN I.V.A.	\$3,182,700.88 (TRES MILLONES CIENTO OCHENTA Y DOS MIL SETECIENTOS PESOS 88/100 M.N.)
FECHA DE INICIO DE LA OBRA:	11-dic-15	FECHA DE TERMINACION DE LA OBRA:	30-dic-15

8001-02 EXTRACCION DE MATERIAL PRODUCTO DE DEMOLICION DE DE CONCRETO.

MUROS



CONTRATISTA

MIGUEL ANGEL GONZALEZ QUIROGA

SUPERVISOR

ING. JAVIER FLORES DE LA CRUZ

REVISOR
COORD. DESARROLLO DE INFRAESTRUCTURA

ARQ. JORGE OMAR VERA ALANIS

CONSTRUCCION DE SISTEMA DE RETENCION DE SOLIDOS Y REJILLAS PRELIMINARES EN EBAR 10, COL. ERNESTO ZEDILLO, EN EL MUNICIPIO DE REYNOSA TAMAULIPAS.

CONTRATISTA MIGUEL ANGEL GONZALEZ QUIROGA

CONTRATO No. COMAPA-REY-CNA-020-015-IF

ESTIMACION No 1 (UNO)

PERIODO DE

ESTIMACION: 11/DIC/15 AL 30/DIC/15

IMPORTE CONTRATO SIN I.V.A. \$3,182,700.88 (TRES MILLONES CIENTO OCHENTA Y DOS MIL SETECIENTOS PESOS 88/100 M.N.)

FECHA DE INICIO

DE LA OBRA: 11-dic-15

FECHA DE TERMINACION

DE LA OBRA: 30-dic-15

DES-LIM DESAZOLVE Y LIMPIEZA DE CARCAMO, INCLUYE: RETIRO DEL MATERIAL, EQUIPO, HERRAMIENTA Y MANO DE OBRA.

MUROS

AREA= 31.91 M2

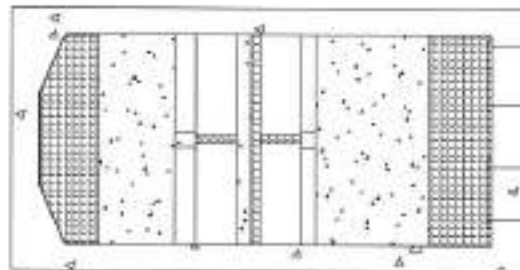

CARCAMO
AREA= 40.60 M2

CONTRATISTA

MIGUEL ANGEL GONZALEZ QUIROGA

SUPERVISOR

ING. JAVIER FLORES DE LA CRUZ

REVISO

COORD. DESARROLLO DE INFRAESTRUCTURA

ARQ. JORGE OMAR VERA ALANS

GENERADOR FOTOGRAFICO

FECHA:
31-dic-15

DESCRIPCION:	CONSTRUCCION DE SISTEMA DE RETENCION DE SOLIDOS Y REJILLAS PRELIMINARES EN EBAR 10, COL. ERNESTO ZEDILLO, EN EL MUNICIPIO DE REYNOSA TAMAULIPAS.		
CONTRATISTA:	MIGUEL ANGEL GONZALEZ QUIROGA		
CONTRATO No.:	COMAPA-REY-CNA-020-015-4F	ESTIMACION No	1 (UNO)
PERIODO DE ESTIMACION:	11/DIC/15 AL 30/DIC/15	IMPORTE CONTRATO SIN I.V.A.	\$3,182,700.88 (TRES MILLONES CIENTO OCHENTA Y DOS MIL SETECIENTOS PESOS 88/100 M.N.)
FECHA DE INICIO DE LA OBRA:	11-dic-15	FECHA DE TERMINACION DE LA OBRA:	30-dic-15

DES-LIM DESAZOLVE Y LIMPIEZA DE CARCAMO, INCLUYE: RETIRO DEL MATERIAL, EQUIPO, HERRAMIENTA Y MANO DE OBRA.

MUROS



CONTRATISTA

MIGUEL ANGEL GONZALEZ QUIROGA

SUPERVISOR

ING. JAVIER FLORES DE LA CRUZ

REVISOR
COORD. DESARROLLO DE INFRAESTRUCTURA

ARG. JORGE OMAR VERA ALANIS

CONSTRUCCION DE SISTEMA DE RETENCION DE SOLIDOS Y REJILLAS PRELIMINARES EN EBAR 10, COL. ERNESTO ZEDILLO, EN EL MUNICIPIO DE REYNOSA TAMAUPLIPAS.

CONTRATISTA MIGUEL ANGEL GONZALEZ QUIROGA

CONTRATO No. COMAPA-REY-CNA-020-015-IF

ESTIMACION No 1 (UNO)

PERIODO DE ESTIMACION: 11/DIC/15 AL 30/DIC/15

IMPORTE CONTRATO SIN I.V.A. \$3,182,700.88 (TRES MILLONES CIENTO OCHENTA Y DOS MIL SETECIENTOS PESOS 88/100 M.N.)

FECHA DE INICIO DE LA OBRA: 11-dic-15

FECHA DE TERMINACION DE LA OBRA: 30-dic-15

1140 20 COLOCACION DE BOMBAS PARA DEZALOJO DE AGUAS RESIDUALES EN LAS ENTRADA DE LLEGADA A CARCAMO # 10, PARA PODER REALIZAR LOS TRABAJOS DE DESAZOLVE, DESMANTENIMIENTO DE ELEMENTOS ESTRUCTURALES Y COLOCACION DE ANGULOS Y COLOCACION DE RIELES DE COMPUERTAS Y CANASTILLAS

MUROS

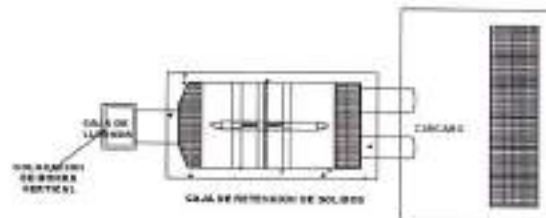

CONTRATISTA

SUPERVISOR

REVISOR

COORD. DESARROLLO DE INFRAESTRUCTURA

MIGUEL ANGEL GONZALEZ QUIROGA

ING. JAVIER FLORES DE LA CRUZ

ARG. JORGE OMAR VERA ALANIS

GENERADOR FOTOGRAFICO

FECHA:
31-dic-15

DESCRIPCION :	CONSTRUCCION DE SISTEMA DE RETENCION DE SOLIDOS Y REJILLAS PRELIMINARES EN EBAR 10, COL. ERNESTO ZEDILLO, EN EL MUNICIPIO DE REYNOSA TAMAULIPAS.		
CONTRATISTA :	MIGUEL ANGEL GONZALEZ QUIROGA		
CONTRATO No.	COMAPA-REY-CNA-020-015-IF	ESTIMACION No	1 (UNO)
PERIODO DE ESTIMACION:	11/DIC/15 AL 30/DIC/15	IMPORTE CONTRATO SIN I.V.A.	\$3,182,700.88 (TRES MILLONES CIENTO OCHENTA Y DOS MIL SETECIENTOS PESOS 88/100 M.N.)
FECHA DE INICIO DE LA OBRA:	11-dic-15	FECHA DE TERMINACION DE LA OBRA:	30-dic-15

1140 20

COLOCACION DE BOMBAS PARA DEZALOJO DE AGUAS RESIDUALES EN LAS ENTRADA DE LLEGADA A CARCAMO # 10, PARA PODER REALIZAR LOS TRABAJOS DE DESAZOLVE, DESMANTENIMIENTO DE ELEMENTOS ESTRUCTURALES Y COLOCACION DE ANGULOS Y COLOCACION DE RIELES DE COMPUERTAS Y CANASTILLAS

MUROS



CONTRATISTA

MIGUEL ANGEL GONZALEZ QUIROGA

SUPERVISOR

ING. JAVIER FLORES DE LA CRUZ

REVISOR
COORD. DESARROLLO DE INFRAESTRUCTURA

ARQ. JORGE OMAR VERA ALANIS

DESCRIPCIÓN: CONSTRUCCION DE SISTEMA DE RETENCION DE SOLIDOS Y REJILLAS PRELIMINARES EN EBAR 10, COL. ERNESTO ZEDILLO, EN EL MUNICIPIO DE REYNOSA TAMAULIPAS.

CONTRATISTA: MIGUEL ANGEL GONZALEZ QUIROGA

CONTRATO No. COMAPA-REY-CNA-020-015-IF

ESTIMACION No. 1 (JUNO)

PERIODO DE ESTIMACION: 11/DIC/15 AL 30/DIC/15

IMPORTE CONTRATO SIN L.V.A. \$3,182,700.00 (TRES MILLONES CIENTO OCHENTA Y DOS MIL SETECIENTOS PESOS 00/100 M.N.)

FECHA DE INICIO DE LA OBRA: 11-dic-15

FECHA DE TERMINACION DE LA OBRA: 30-dic-15

CONCEPTO		UNIDAD	CANTIDAD	LARGO	ANCHO	ALTO	VOLUMEN			
CLAVE	DESCRIPCION						PRESENTE	ADUM. ANT.	ACUM. ACT.	POR EJECUTAR
1	MUROS									
LIMP 06	SUMINISTRO Y COLOCACION DE PANTALON CAMARA Y ACCESORIOS PARA NEUTRALIZADOR PARA COLOCARSE EN ENTRADA DE AGUA RESIDUAL DE 42" DE DIAMETRO EN POZOS DE VISITA Y ENTREGARSE AL FINAL DE LA OBRA AL ALMACEN DE EMPRESA COMAPA.	PZA	1.00				1.00	1.00		
							1.00			

CONTRATISTA

MIGUEL ANGEL GONZALEZ QUIROGA

SUPERVISOR

ING. JAVIER FLORES DE LA CRUZ

REVISOR

COORD. DESARROLLO DE INFRAESTRUCTURA

ARQ. JORGE OMAR VERA ALANS

CONSTRUCCION DE SISTEMA DE RETENCION DE SOLIDOS Y REJILLAS PRELIMINARES EN EBAR 10, COL. ERNESTO ZEDILLO, EN EL MUNICIPIO DE REYNOSA TAMAULIPAS.

CONTRATISTA MIGUEL ANGEL GONZALEZ QUIROGA

CONTRATO No. COMAPA-REY-CNA-020-015-IF

ESTIMACION No 1 (UNO)

PERIODO DE

ESTIMACION: 11/DIC/15 AL 30/DIC/15

IMPORTE CONTRATO SIN I.V.A.

\$3,182,700.88 (TRES MILLONES CIENTO OCHENTA Y DOS MIL SETECIENTOS PESOS 88/100 M.N.)

FECHA DE INICIO

DE LA OBRA: 11-dic-15

FECHA DE TERMINACION

DE LA OBRA: 30-dic-15

LMP 06

SUMINISTRO Y COLOCACION DE PANTALON CAMARA Y ACCESORIOS PARA NEUTRALIZADOR PARA COLOCARSE EN ENTRADA DE AGUA RESIDUAL DE 42" DE DIAMETRO EN POZOS DE VISITA Y ENTREGARSE AL FINAL DE LA OBRA AL ALMACEN DE EMPRESA COMAPA.

MUROS

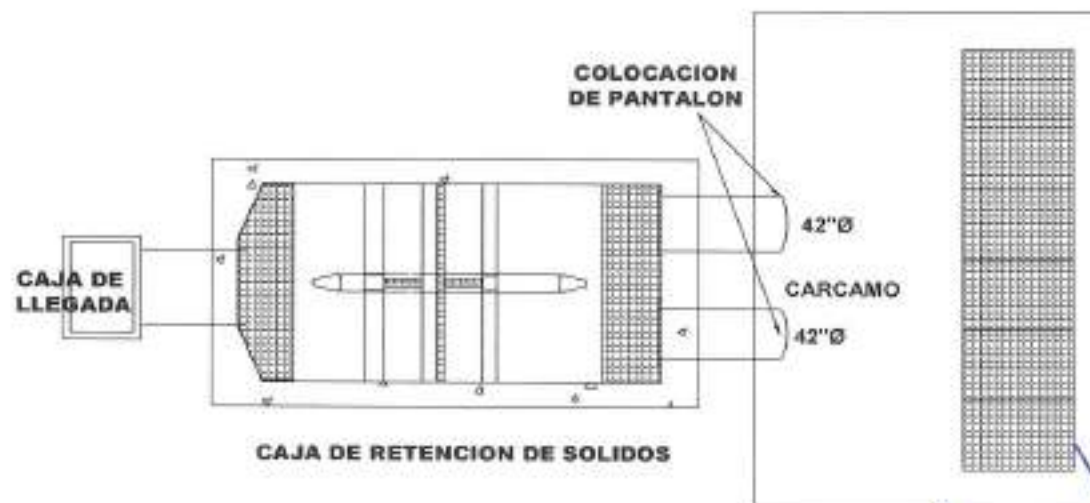

CONTRATISTA

MIGUEL ANGEL GONZALEZ QUIROGA

SUPERVISOR

ING. JAVIER FLORES DE LA CRUZ

REVISO

COORD. DESARROLLO DE INFRAESTRUCTURA

ARQ. JORGE OMAR VERA ALANIS

GENERADOR FOTOGRAFICO

FECHA:
31-dic-15

DESCRIPCION :	CONSTRUCCION DE SISTEMA DE RETENCION DE SOLIDOS Y REJILLAS PRELIMINARES EN EBAR 10, COL. ERNESTO ZEDILLO, EN EL MUNICIPIO DE REYNOSA TAMAULIPAS.		
CONTRATISTA :	MIGUEL ANGEL GONZALEZ QUIROGA		
CONTRATO No.	COMAPA-REY-CNA-020-015-IF	ESTIMACION No	1 (UNO)
PERIODO DE ESTIMACION:	11/DIC/15 AL 30/DIC/15	IMPORTE CONTRATO SIN I.V.A.	\$3,182,700.88 (TRES MILLONES CIENTO OCHENTA Y DOS MIL SETECIENTOS PESOS 88/100 M.N.)
FECHA DE INICIO DE LA OBRA:	11-dic-15	FECHA DE TERMINACION DE LA OBRA:	30-dic-15

LIMP 05 SUMINISTRO Y COLOCACION DE PANTALON CAMARA Y ACCESORIOS PARA NEUTRALIZADOR PARA COLOCARSE EN ENTRADA DE AGUA RESIDUAL DE 42" DE DIAMETRO EN POZOS DE VISITA Y ENTREGARSE AL FINAL DE LA OBRA AL ALMACEN DE EMPRESA COMAPA.

MUROS



CONTRATISTA

MIGUEL ANGEL GONZALEZ QUIROGA

SUPERVISOR

ING. JAVIER FLORES DE LA CRUZ

REVISO

COORD. DESARROLLO DE INFRAESTRUCTURA

ARQ. JORGE OMAR VERA ALANIS

CONSTRUCCION DE SISTEMA DE RETENCION DE SOLIDOS Y REJILLAS PRELIMINARES EN EBAR 10, COL. ERNESTO ZEDILLO, EN EL MUNICIPIO DE REYNOSA TAMAULIPAS.

CONTRATISTA MIGUEL ANGEL GONZALEZ QUIROGA

CONTRATO No. COMAPA-REY-CNA-020-015-IF

ESTIMACION No 1 (UNO)

PERIODO DE

ESTIMACION: 11/DIC/15 AL 30/DIC/15

IMPORTE CONTRATO SIN I.V.A.

\$3,182,700.88 (TRES MILLONES CIENTO OCHENTA Y DOS MIL SETECIENTOS PESOS 88/100 M.N.)

FECHA DE INICIO

DE LA OBRA: 11-dic-15

FECHA DE TERMINACION

DE LA OBRA: 30-dic-15

4090-01 SUMINISTRO, HABILITADO Y ARMADO DE ACERO DE REFUERZO DE VARILLA # 3, INCLUYE GANCHOS, TRASLAPES, SILLETAS Y DESPERDICIOS.

MUROS

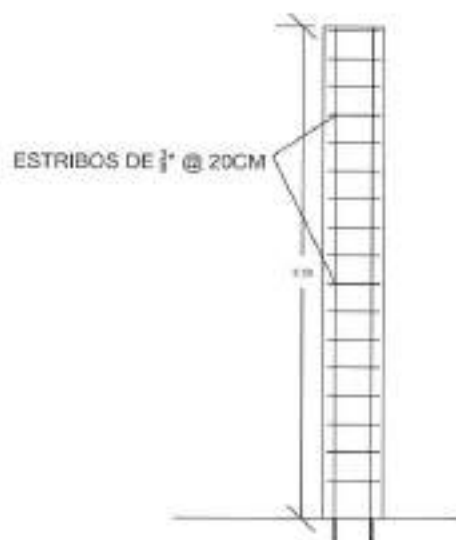

ESTRIBOS DE $\frac{3}{8}$ " @ 20CM

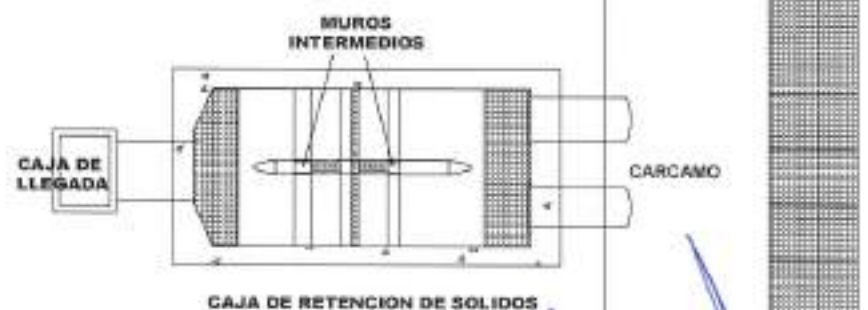
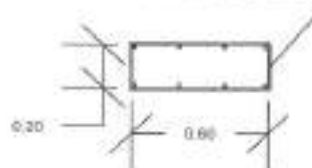

CONTRATISTA

MIGUEL ANGEL GONZALEZ QUIROGA

SUPERVISOR

ING. JAVIER FLORES DE LA CRUZ

REVISO

COORD. DESARROLLO DE INFRAESTRUCTURA

ARQ. JORGE OMAR VERA ALANS

DESCRIPCION : CONSTRUCCION DE SISTEMA DE RETENCION DE SOLIDOS Y REJILLAS PRELIMINARES EN EBAR 10, COL. ERNESTO ZEDILLO, EN EL MUNICIPIO DE REYNOSA TAMAULIPAS.

CONTRATISTA : MIGUEL ANGEL GONZALEZ QUIROGA

CONTRATO No. COMAPA-REY-CNA-020-015-IF

ESTIMACION No 1 (UNO)

PERIODO DE ESTIMACION: 11/DIC/15 AL 30/DIC/15

IMPORTE CONTRATO SIN LV.A. \$3,182,700.88 (TRES MILLONES CIENTO OCHENTA Y DOS MIL SETECIENTOS PESOS 88/100 M.N.)

FECHA DE INICIO DE LA OBRA: 11-dic-15

FECHA DE TERMINACION DE LA OBRA: 30-dic-15

4090-01 SUMINISTRO, HABILITADO Y ARMADO DE ACERO DE REFUERZO DE VARILLA # 3 , INCLUYE GANCHOS, TRASLAPES, SILLETAS Y DESPERDICIOS.

MUROS



CONTRATISTA

MIGUEL ANGEL GONZALEZ QUIROGA

SUPERVISOR

ING. JAVIER FLORES DE LA CRUZ

REVISOR
COORD. DESARROLLO DE INFRAESTRUCTURA

ARG. JORGE OMAR VERA ALANIS

DESCRIPCION : CONSTRUCCION DE SISTEMA DE RETENCION DE SOLIDOS Y REJILLAS PRELIMINARES EN EBAR 10, COL. ERNESTO ZEDILLO, EN EL MUNICIPIO DE REYNOSA TAMAULIPAS.

CONTRATISTA : MIGUEL ANGEL GONZALEZ QUIROGA

CONTRATO No. COMAPA-REY-CNA-020-015-IF

ESTIMACION No. 1 (UNO)

PERIODO DE ESTIMACION: 11/DIC/15 AL 30/DIC/15

IMPORTE CONTRATO SIN I.V.A. \$3,182,700.88 (TRES MILLONES CIENTO OCHENTA Y DOS MIL SETECIENTOS PESOS 88/100 M.N.)

FECHA DE INICIO DE LA OBRA: 11-dic-15

FECHA DE TERMINACION DE LA OBRA: 30-dic-15

CLAVE	CONCEPTO DESCRIPCION	UNIDAD	CANTIDAD	LARGO	ANCHO	ALTO	VOLUMEN			
							PRESENTE	ACUM. ANT.	ACUM. ACT.	POR EJECUTAR
1	MUROS									
4080-05	SUMINISTRO, HABILITADO Y ARMADO DE ACERO DE REFUERZO DE VARILLA # 5, INCLUYE GANCHOS, TRASLAPES, SILLETAS Y DESPERDICIOS.	KG								
	REFUERZO DE MURO NUEVO 8 VRS. DE REFUERZO EN CADA MURO		16.00	4.00		0.966	63.74		63.74	
							63.74			

CONTRATISTA

MIGUEL ANGEL GONZALEZ QUIROGA

SUPERVISOR

ING. JAVIER FLORES DE LA CRUZ

REVISOR

COORD. DESARROLLO DE INFRAESTRUCTURA

ARQ. JORGE OMAR VERA ALANIS

CONSTRUCCION DE SISTEMA DE RETENCION DE SOLIDOS Y REJILLAS PRELIMINARES EN EBAR 10, COL. ERNESTO ZEDILLO, EN EL MUNICIPIO DE REYNOSA TAMAUPLIPAS.

CONTRATISTA MIGUEL ANGEL GONZALEZ QUIROGA

CONTRATO No. COMAPA-REY-CNA-020-015-IF

ESTIMACION No 1 (UNO)

PERIODO DE

ESTIMACION: 11/DIC/15 AL 30/DIC/15

IMPORTE CONTRATO SIN I.V.A. \$3,182,700.88 (TRES MILLONES CIENTO OCHENTA Y DOS MIL SETECIENTOS PESOS 88/100 M.N.)

FECHA DE INICIO

DE LA OBRA: 11-dic-15

FECHA DE TERMINACION

DE LA OBRA: 30-dic-15

4090-05 SUMINISTRO, HABILITADO Y ARMADO DE ACERO DE REFUERZO DE VARILLA # 5, INCLUYE GANCHOS, TRASLAPES, SILLETAS Y DESPERDICIOS.

MUROS

8 VRS. DE 5/8"

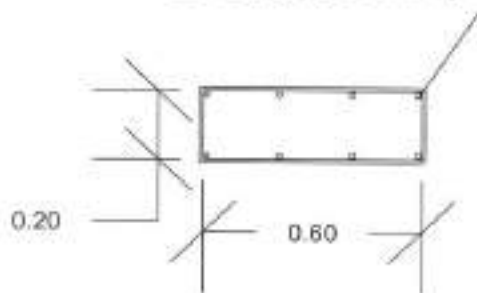

CONTRATISTA

MIGUEL ANGEL GONZALEZ QUIROGA

SUPERVISOR

ING. JAVIER FLORES DE LA CRUZ

REVISO

COORD. DESARROLLO DE INFRAESTRUCTURA

ARQ. JORGE OMAR VERA ALANIS

GENERADOR FOTOGRAFICO

FECHA:
31-dic-15

DESCRIPCION : CONSTRUCCION DE SISTEMA DE RETENCION DE SOLIDOS Y REJILLAS PRELIMINARES EN EBAR 10, COL. ERNESTO ZEDILLO, EN EL MUNICIPIO DE REYNOSA TAMAULIPAS.

CONTRATISTA : MIGUEL ANGEL GONZALEZ QUIROGA

CONTRATO No. COMAPA-REY-CNA-020-015-IF

ESTIMACION No 1 (UNO)

PERIODO DE ESTIMACION: 11/DIC/15 AL 30/DIC/15

IMPORTE CONTRATO SIN I.V.A. \$3,182,700.88 (TRES MILLONES CIENTO OCHENTA Y DOS MIL SETECIENTOS PESOS 88/100 M.N.)

FECHA DE INICIO DE LA OBRA: 11-dic-15

FECHA DE TERMINACION DE LA OBRA: 30-dic-15

4090-05 SUMINISTRO, HABILITADO Y ARMADO DE ACERO DE REFUERZO DE VARILLA # 5, INCLUYE GANCHOS, TRASLAPES, SILLETAS Y DESPERDICIOS.

MUROS



CONTRATISTA

MIGUEL ANGEL GONZALEZ QUIROGA

SUPERVISOR

ING. JAVIER FLORES DE LA CRUZ

REVISOR
COORD. DESARROLLO DE INFRAESTRUCTURA

ARG. JORGE OMAR VERA ALANIS

DESCRIPCIÓN : CONSTRUCCION DE SISTEMA DE RETENCION DE SOLIDOS Y REJILLAS PRELIMINARES EN EBAR 10, COL. ERNESTO ZEDILLO, EN EL MUNICIPIO DE REYNOSA TAMAULIPAS.

CONTRATISTA : MIGUEL ANGEL GONZALEZ QUIROGA

CONTRATO No. COMAPA-REY-CNA-020-015-4F

ESTIMACION No. 1 (UNO)

PERIODO DE ESTIMACION: 11/DIC/15 AL 30/DIC/15

IMPORTE CONTRATO SIN I.V.A. \$3,182,700.88 (TRES MILLONES CIENTO OCHENTA Y DOS MIL SETECIENTOS PESOS 88100 M.N.)

FECHA DE INICIO DE LA OBRA: 11-dic-15

FECHA DE TERMINACION DE LA OBRA: 30-dic-15

CLAVE	CONCEPTO DESCRIPCION	UNIDAD	CANTIDAD	LARGO	ANCHO	ALTO	VOLUMEN			
							PRESENTE	ACUM. ANT.	ACUM. ACT.	POR EJECUTAR
1	MUROS									
CONCRT-02	FABRICACIÓN Y COLADO DE CONCRETO BOMBEADO, VIBRADO Y CURADO F' C=250 KG/CM2 PARA FORMAR COLUMNAS EN MURO CENTRAL, INCLUYE: SUMINISTRO.	m3								
	DOS MUROS DE 0.36 X 0.70 X 3.50 M		2.00	0.70	0.36	3.50	1.76		1.76	
	BASE DE MURO DE 1.00 X 0.020 M		2.00	0.40	0.36	0.20	0.08		0.08	
									1.82	
										1.82

CONTRATISTA

MIGUEL ANGEL GONZALEZ QUIROGA

SUPERVISOR

ING. JAVIER FLORES DE LA CRUZ

REVISOR

COORD. DESARROLLO DE INFRAESTRUCTURA

ARG. JORGE OMAR VERA ALANIS

CONSTRUCCION DE SISTEMA DE RETENCION DE SOLIDOS Y REJILLAS PRELIMINARES EN EBAR 10, COL. ERNESTO ZEDILLO, EN EL MUNICIPIO DE REYNOSA TAMAULIPAS.

CONTRATISTA MIGUEL ANGEL GONZALEZ QUIROGA

CONTRATO No. COMAPA-REY-CNA-020-015-IF

ESTIMACION No 1 (UNO)

PERIODO DE

ESTIMACION: 11/DIC/15 AL 30/DIC/15

IMPORTE CONTRATO SIN I.V.A. \$3,182,700.88 (TRES MILLONES CIENTO OCHENTA Y DOS MIL SETECIENTOS PESOS 88/100 M.N.)

FECHA DE INICIO

DE LA OBRA: 11-dic-15

FECHA DE TERMINACION

DE LA OBRA: 30-dic-15

CONCRT-02 FABRICACION Y COLADO DE CONCRETO BOMBEADO, VIBRADO Y CURADO F' C=250 KG/CM2 PARA FORMAR COLUMNAS EN MURO CENTRAL. INCLUYE: SUMINISTRO, COLOCACION, VIBRADO, CURADO.

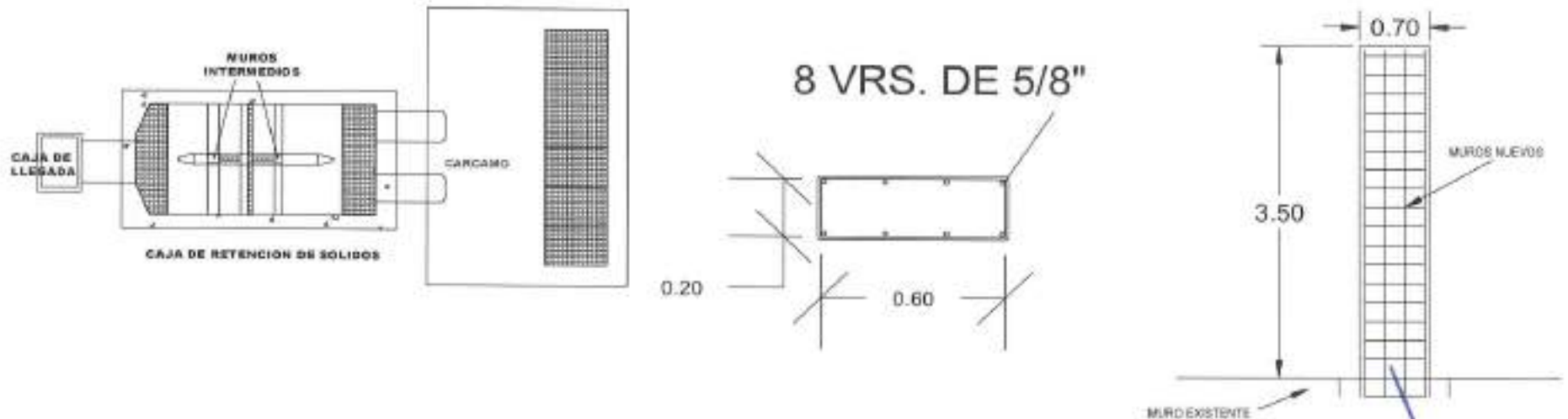

CONTRATISTA

MIGUEL ANGEL GONZALEZ QUIROGA

SUPERVISOR

ING. JAVIER ALFONSO DE LA CRUZ

REVISOR

COORD. DESARROLLO DE INFRAESTRUCTURA

ARQ. JORGE OMAR VERA ALANIS

DESCRIPCION : CONSTRUCCION DE SISTEMA DE RETENCION DE SOLIDOS Y REJILLAS PRELIMINARES EN EBAR 10, COL. ERNESTO ZEDILLO, EN EL MUNICIPIO DE REYNOSA TAMAULIPAS.

CONTRATISTA : MIGUEL ANGEL GONZALEZ QUIROGA

CONTRATO No. COMAPA-REY-CNA-020-015-IF

ESTIMACION No 1 (UNO)

PERIODO DE ESTIMACION: 11/DIC/15 AL 30/DIC/15

IMPORTE CONTRATO SIN I.V.A. \$3,182,700.88 (TRES MILLONES CIENTO OCHENTA Y DOS MIL SETECIENTOS PESOS 88/100 M.N.)

FECHA DE INICIO DE LA OBRA: 11-dic-15

FECHA DE TERMINACION DE LA OBRA: 30-dic-15

CONCRT-02 FABRICACIÓN Y COLADO DE CONCRETO BOMBEADO, VIBRADO Y CURADO F'c=250 KG/CM2 PARA FORMAR COLUMNAS EN MURO CENTRAL, INCLUYE: SUMINISTRO, COLOCACION, VIBRADO, CURADO.

MUROS



CONTRATISTA

MIGUEL ANGEL GONZALEZ QUIROGA

SUPERVISOR

ING. JAVIER FLORES DE LA CRUZ

REVISOR
COORD. DESARROLLO DE INFRAESTRUCTURA

ARG. JORGE OMAR VERA ALANIS

DESCRIPCION : CONSTRUCCION DE SISTEMA DE RETENCION DE SOLIDOS Y REJILLAS PRELIMINARES EN EBAR 10, COL. ERNESTO ZEDILLO, EN EL MUNICIPIO DE REYNOSA TAMAULIPAS.

CONTRATISTA : MIGUEL ANGEL GONZALEZ QUIROGA

CONTRATO No. COMAPA-REY-CNA-020-015-IF

ESTIMACION No. 1 (UNO)

PERIODO DE ESTIMACION: 11/DIC/15 AL 30/DIC/15

IMPORTE CONTRATO SIN I.V.A. \$3,182,790.88 (TRES MILLONES CIENTO OCHENTA Y DOS MIL SETECIENTOS PESOS 88/100 M.N.)

FECHA DE INICIO DE LA OBRA: 11-dic-15

FECHA DE TERMINACION DE LA OBRA: 30-dic-15

CLAVE	CONCEPTO	UNIDAD	CANTIDAD	LARGO	ANCHO	ALTO	VOLUMEN			
							PRESENTE	ACUM. ANT.	ACUM. ACT.	POR EJECUTAR
2	COMPUERTAS DESLIZANTES									
5086-01	SUMINISTRO E INSTALACION DE COMPUERTA DESLIZANTE TIPO EIN, MODELO VCU-SS-304-M DE ACERO INOXIDABLE TIPO URAGA, (AHOGADAS EN CONCRETO) DE 1.745 M X 4.50 M X 5/16" REFORZADA HORIZONTALMENTE Y VERTICALMENTE CON SOLERAS VASTAGO, TORRE DE VOLANTE Y COMPUERTA DE ACERO DESLIZANTE, LA COMPUERTA TENDRA LAS DIMENSIONES APROPIADAS PARA SELLAR HERMETICAMENTE EL PASO DE AGUA, INCLUYE: OREJAS DE FLUACION ALINEADAS SOLDADAS EN EL MARCO DE COMPUERTA REFORZADA, ESPARRAGOS, BARRENDOS, ACCESORIOS, RANURAS, AJUSTE A CARCAMO, FLETE Y TODO LO NECESARIO PARA SU CORRECTO FUNCIONAMIENTO. (VER MEDIDAS EN PLANO DE CONSTRUCCION).	PZA	4.00				4.00	4.00		
							4.00			

CONTRATISTA

MIGUEL ANGEL GONZALEZ QUIROGA

SUPERVISOR

ING. JAVIER LÓPEZ DE LA CRUZ

REVISOR

COORD. DESARROLLO DE INFRAESTRUCTURA

ARQ. JORGE OMAR VERA ALANIS

CONSTRUCCION DE SISTEMA DE RETENCION DE SOLIDOS Y REJILLAS PRELIMINARES EN EBAR 10, COL. ERNESTO ZEDILLO, EN EL MUNICIPIO DE REYNOSA TAMAULIPAS.

CONTRATISTA MIGUEL ANGEL GONZALEZ QUIROGA

CONTRATO No. COMAPA-REY-CNA-020-015-IF

ESTIMACION No 1 (UNO)

PERIODO DE

ESTIMACION: 11/DIC/15 AL 30/DIC/15

IMPORTE CONTRATO SIN I.V.A. \$3,182,700.88 (TRES MILLONES CIENTO OCHENTA Y DOS MIL SETECIENTOS PESOS 88/100 M.N.)

FECHA DE INICIO

DE LA OBRA: 11-dic-15

FECHA DE TERMINACION

DE LA OBRA: 30-dic-15

5088-01

SUMINISTRO E INSTALACION DE COMPUERTA DESLIZANTE TIPO EIN, MODELO VCU-SS-304-M DE ACERO INOXIDABLE TIPO URAGA, (AHOGADAS EN CONCRETO) DE 1.745 M X 4.60 M X 5/16" REFORZADA HORIZONTALMENTE Y VERTICALMENTE CON SOLERAS VASTAGO, TORRE DE VOLANTE Y COMPUERTA DE ACERO DESLIZANTE, LA COMPUERTA TENDRA LAS DIMENSIONES APROPIADAS PARA SELLAR HERMETICAMENTE EL PASO DE AGUA, INCLUYE: OREJAS DE FIJACION ALINEADAS SOLDADAS EN EL MARCO DE COMPUERTA REFORZADA, ESPARRAGOS, BARRENOS, ACCESORIOS, RANURAS, AJUSTE A CARCAMO, FLETE Y TODO LO NECESARIO PARA SU CORRECTO FUNCIONAMIENTO (VER MEDIDAS EN PLANO DE CONSTRUCCION).

COMPUERTAS DESLIZANTES

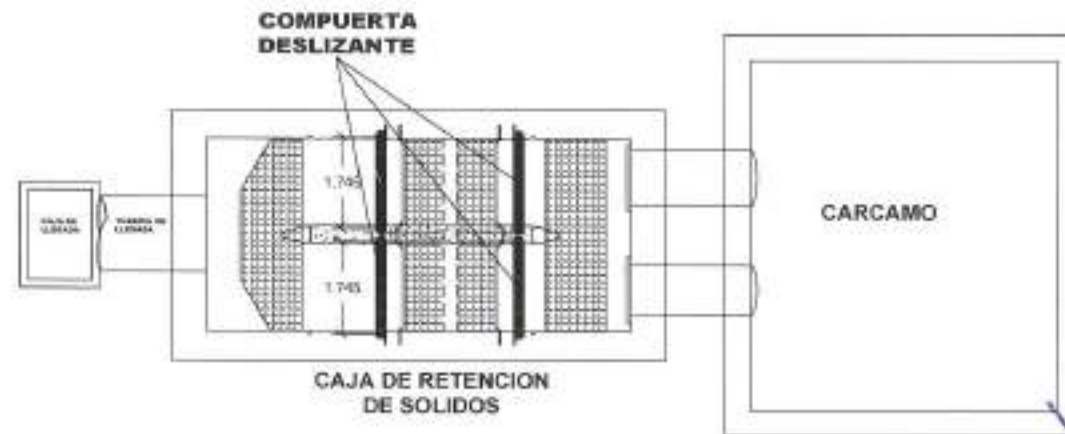

CONTRATISTA

MIGUEL ANGEL GONZALEZ QUIROGA

SUPERVISOR

ING. JAVIER FLORES DE LA CRUZ

REVISOR

COORD. DESARROLLO DE INFRAESTRUCTURA

ARG. JORGE OMAR VERA ALANIS

DESCRIPCION :	CONSTRUCCION DE SISTEMA DE RETENCION DE SOLIDOS Y REJILLAS PRELIMINARES EN EBAR 10, COL. ERNESTO ZEDILLO, EN EL MUNICIPIO DE REYNOSA TAMAULIPAS.		
CONTRATISTA :	MIGUEL ANGEL GONZALEZ QUIROGA		
CONTRATO No.	COMAPA-REY-CNA-020-015-IF	ESTIMACION No	1 (UNO)
PERIODO DE ESTIMACION:	11/DIC/15 AL 30/DIC/15	IMPORTE CONTRATO SIN I.V.A.	\$3,182,700.88 (TRES MILLONES CIENTO OCHENTA Y DOS MIL SETECIENTOS PESOS 88/100 M.N.)
FECHA DE INICIO DE LA OBRA:	11-dic-15	FECHA DE TERMINACION DE LA OBRA:	30-dic-15

5006-01

SUMINISTRO E INSTALACION DE COMPUERTA DESLIZANTE TIPO EIN, MODELO VCU-SS-304-M DE ACERO INOXIDABLE TIPO URAGA, (AHOADAS EN CONCRETO) DE 1.745 M X 4.50 M X 5/16" REFORZADA HORIZONTALMENTE Y VERTICALMENTE CON SOLERAS VASTAGO, TORRE DE VOLANTE Y COMPUERTA DE ACERO DESLIZANTE, LA COMPUERTA TENDRA LAS DIMENSIONES APROPIADAS PARA SELLAR HERMETICAMENTE EL PASO DE AGUA, INCLUYE: OREJAS DE FIJACION ALINEADAS SOLDADAS EN EL MARCO DE COMPUERTA REFORZADA, ESPARRAGOS, BARRENOS, ACCESORIOS, RANURAS, AJUSTE A CARCAMO, FLETE Y TODO LO NECESARIO PARA SU CORRECTO FUNCIONAMIENTO.(VER MEDIDAS EN PLANO DE CONSTRUCCION).

COMPUERTAS DESLIZANTES



CONTRATISTA

MIGUEL ANGEL GONZALEZ QUIROGA

SUPERVISOR

ING. JAVIER FLORES DE LA CRUZ

REVISOR
COORD. DESARROLLO DE INFRAESTRUCTURA

ARG. JORGE OMAR VERA ALANIS

DESCRIPCION : CONSTRUCCION DE SISTEMA DE RETENCION DE SOLIDOS Y REJILLAS PRELIMINARES EN EBAR 10, COL. ERNESTO ZEDILLO, EN EL MUNICIPIO DE REYNOSA TAMAULIPAS.

CONTRATISTA : MIGUEL ANGEL GONZALEZ QUIROGA

CONTRATO No. COMAPA-REY-CNA-020-015-IF

ESTIMACION No. 1 (UNO)

PERIODO DE ESTIMACION: 11/DIC/15 AL 30/DIC/15

IMPORTE CONTRATO SIN I.V.A. \$3,182,700.88 (TRES MILLONES CIENTO OCHENTA Y DOS MIL SETECIENTOS PESOS 88/100 M.N.)

FECHA DE INICIO DE LA OBRA: 11-dic-15

FECHA DE TERMINACION DE LA OBRA: 30-dic-15

CLAVE	CONCEPTO DESCRIPCION	UNIDAD	CANTIDAD	LARGO	ANCHO	ALTO	VOLUMEN			
							PRESENTE	ACUM. ANT.	ACUM. ACT.	POR EJECUTAR
2	COMPUERTAS DESLIZANTES									
2068-74	REJILLA IRVING DE FIBRA DE VIDRIO PULTRUDA O MOLDEADA DE 2" DE PERALTE	m2								
	REJILLA EN CAJA DE RETENCION DE SOLIDOS		1.00	3.60			3.60		3.60	
	REJILLA EN CAJA DE RETENCION DE SOLIDOS		2.00	0.12			0.24		3.00	
	REJILLA EN CAJA DE RETENCION DE SOLIDOS		1.00	0.64			0.64		4.57	
	REJILLA EN CAJA DE RETENCION DE SOLIDOS		1.00	4.53			4.53		9.10	
							9.10			

CONTRATISTA

MIGUEL ANGEL GONZALEZ QUIROGA

SUPERVISOR

ING. JAVIER ESPINOSA DE LA CRUZ

REVISOR

COORD. DESARROLLO DE INFRAESTRUCTURA

ARQ. JORGE OMAR VERÁ ALANIS

CONSTRUCCION DE SISTEMA DE RETENCION DE SOLIDOS Y REJILLAS PRELIMINARES EN EBAR 10, COL. ERNESTO ZEDILLO, EN EL MUNICIPIO DE REYNOSA TAMAULIPAS.

CONTRATISTA MIGUEL ANGEL GONZALEZ QUIROGA

CONTRATO No. COMAPA-REY-CNA-020-015-IF

ESTIMACION No 1 (UNO)

PERIODO DE

ESTIMACION: 11/DIC/15 AL 30/DIC/15

IMPORTE CONTRATO SIN I.V.A.

\$3,182,700.88 (TRES MILLONES CIENTO OCHENTA Y DOS MIL SETECIENTOS PESOS 88/100 M.N.)

FECHA DE INICIO

DE LA OBRA: 11-dic-15

FECHA DE TERMINACION

DE LA OBRA: 30-dic-15

2068-74 REJILLA IRVING DE FIBRA DE VIDRIO PULTRUIDA O MOLDEADA DE 2" DE PERALTE.

COMPUERTAS DESLIZANTES

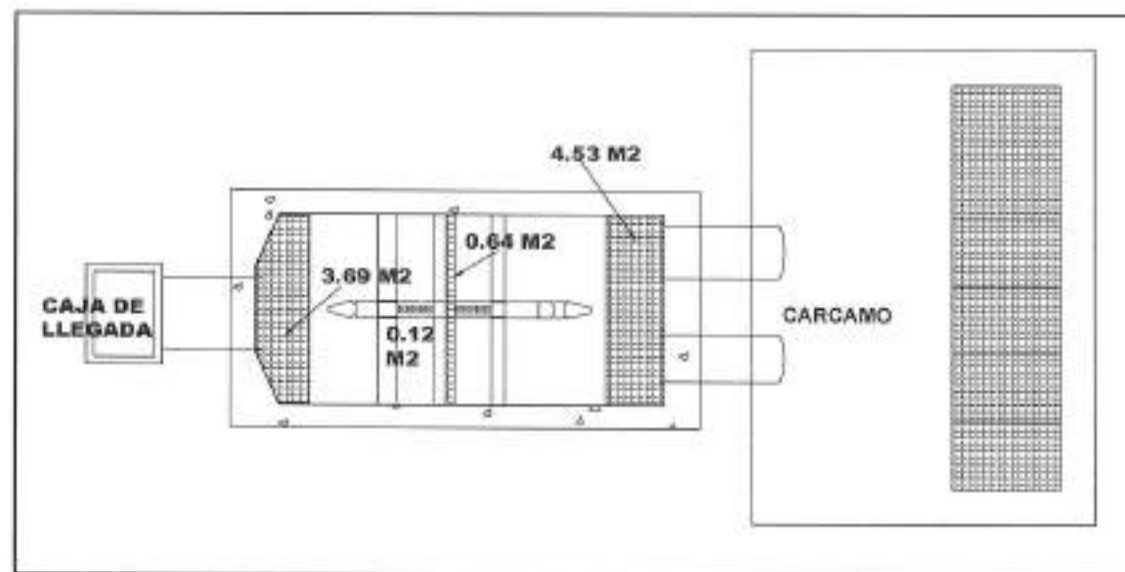

CONTRATISTA

MIGUEL ANGEL GONZALEZ QUIROGA

SUPERVISOR

ING. JAVIER FLORES DE LA CRUZ

REVISOR

COORD. DESARROLLO DE INFRAESTRUCTURA

ARG. JORGE OMAR VERA ALANS

GENERADOR FOTOGRAFICO

FECHA:
31-dic-15

DESCRIPCION:		CONSTRUCCION DE SISTEMA DE RETENCION DE SOLIDOS Y REJILLAS PRELIMINARES EN EBAR 10, COL. ERNESTO ZEDILLO, EN EL MUNICIPIO DE REYNOSA TAMAULIPAS.	
CONTRATISTA:		MIGUEL ANGEL GONZALEZ QUIROGA	
CONTRATO No.	COMAPA-REY-CNA-020-015-IF	ESTIMACION No	1 (UNO)
PERIODO DE ESTIMACION:	11/DIC/15 AL 30/DIC/15	IMPORTE CONTRATO SIN I.V.A.	\$3,182,700.88 (TRES MILLONES CIENTO OCHENTA Y DOS MIL SETECIENTOS PESOS 88/100 M.N.)
FECHA DE INICIO DE LA OBRA:	11-dic-15	FECHA DE TERMINACION DE LA OBRA:	30-dic-15

2068-74 REJILLA IRVING DE FIBRA DE VIDRIO PULTRUIDA O MOLDEADA DE 2" DE PERALTE.

COMPUERTAS DESLIZANTES



CONTRATISTA

MIGUEL ANGEL GONZALEZ QUIROGA

SUPERVISOR

ING. JAVIER FLORES DE LA CRUZ

REVISOR
COORD. DESARROLLO DE INFRAESTRUCTURA

ARG. JORGE OMAR VERA ALANIS

CONSTRUCCION DE SISTEMA DE RETENCION DE SOLIDOS Y REJILLAS PRELIMINARES EN EBAR 10, COL. ERNESTO ZEDILLO, EN EL MUNICIPIO DE REYNOSA TAMAUPLIPAS.

CONTRATISTA: MIGUEL ANGEL GONZALEZ QUIROGA

CONTRATO No. COMAPA-REY-CNA-020-015-IF

ESTIMACION No 1 (UNO)

PERIODO DE

ESTIMACION: 11/DIC/15 AL 30/DIC/15

IMPORTE CONTRATO SIN I.V.A. \$3,182,700.88 (TRES MILLONES CIENTO OCHENTA Y DOS MIL SETECIENTOS PESOS 88/100 M.N.)

FECHA DE INICIO

DE LA OBRA: 11-dic-15

FECHA DE TERMINACION

DE LA OBRA: 30-dic-15

AN-GAL02 ANGULO GALVANIZADO POR INMERSION DE 2 1/4" X 4.61 KG, PARA APOYO DE REJILLA DE FIBRA DE VIDRIO PULTRUIDA O MOLDEADA DE 2" DE PERALTE (VER PLANO).

COMPUERTAS DESLIZANTES

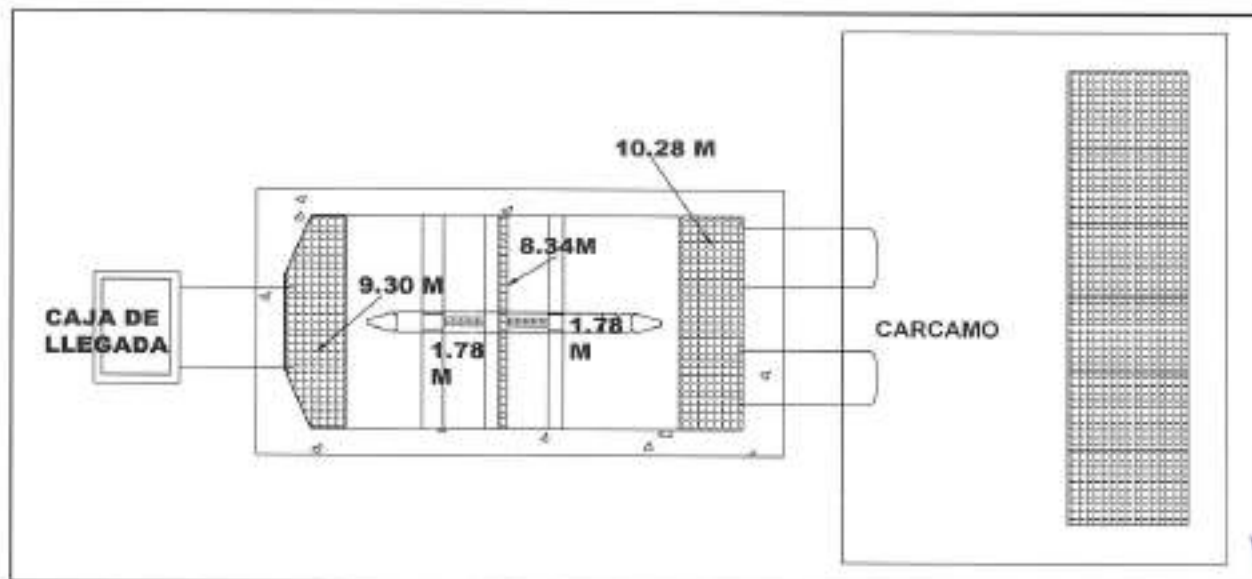

CONTRATISTA

MIGUEL ANGEL GONZALEZ QUIROGA

SUPERVISOR

ING. JAVIER FLORES DE LA CRUZ

REVISOR

COORD. DESARROLLO DE INFRAESTRUCTURA

ARQ. JORGE OMAR VERA ALANIS

GENERADOR FOTOGRAFICO

FECHA:
31-dic-15

DESCRIPCION : CONSTRUCCION DE SISTEMA DE RETENCION DE SOLIDOS Y REJILLAS PRELIMINARES EN EBAR 10, COL. ERNESTO ZEDILLO, EN EL MUNICIPIO DE REYNOSA TAMAULIPAS.

CONTRATISTA : MIGUEL ANGEL GONZALEZ QUIROGA

CONTRATO No. COMAPA-REY-CNA-020-015-IF

ESTIMACION No 1 (UNO)

PERIODO DE

ESTIMACION: 11/DIC/15 AL 30/DIC/15

IMPORTE CONTRATO SIN I.V.A.

\$3,182,700.88 (TRES MILLONES CIENTO OCHENTA Y DOS MIL SETECIENTOS PESOS 88/100 M.N.)

FECHA DE INICIO

DE LA OBRA: 11-dic-15

FECHA DE TERMINACION

DE LA OBRA: 30-dic-15

AN-GAL02

ANGULO GALVANIZADO POR INMERSION DE 2 1/4" X 4.61 KG. PARA APOYO DE REJILLA DE FIBRA DE VIDRIO PULTRUIDA O MOLDEADA DE 2" DE PERALTE. (VER PLANO).

COMPUERTAS DESLIZANTES



CONTRATISTA

MIGUEL ANGEL GONZALEZ QUIROGA

SUPERVISOR

ING. JAVIER FLORES DE LA CRUZ

REVISOR
COORD. DESARROLLO DE INFRAESTRUCTURA

ARG. JORGE SMAR VERA ALANIS

DESCRIPCIÓN: CONSTRUCCION DE SISTEMA DE RETENCION DE SOLIDOS Y REJILLAS PRELIMINARES EN EBAR 10, COL. ERNESTO ZEDILLO, EN EL MUNICIPIO DE REYNOSA TAMAULIPAS.

CONTRATISTA: MIGUEL ANGEL GONZALEZ QUIROGA

CONTRATO No. COMAPA-REY-CNA-020-015-IF

ESTIMACION No. 1 (UNO)

PERIODO DE ESTIMACION: 11/DIC/15 AL 30/DIC/15

IMPORTE CONTRATO SIN I.V.A. \$3,182,700.88 (TRES MILLONES CIENTO OCHENTA Y DOS MIL SETECIENTOS PESOS 88/100 M.N.)

FECHA DE INICIO DE LA OBRA: 11-dic-15

FECHA DE TERMINACION DE LA OBRA: 30-dic-15

CLAVE	CONCEPTO DESCRIPCION	UNIDAD	CANTIDAD	LARGO	ANCHO	ALTO		VOLUMEN		POR EJECUTAR
						PESO	PRESENTE	ACUM. ANT.	ACUM. ACT.	
3	CANASTILLAS									
2088-110	SUMINISTRO DE ANGLULO GALVANIZADOS POR INMERSION PARA RIELES DE DESLIZAMIENTO DE CANASTILLAS DE RETENCION DE SOLIDOS DE 4" x 4" x 1/4" x 0.50 M DE ALTURA (VER PLANO)	KG	16.00	8.30		8.82	1,304.10		1,304.10	
							1,304.10			

CONTRATISTA

MIGUEL ANGEL GONZALEZ QUIROGA

SUPERVISOR

ING. JAVIER LÓPEZ DE LA CRUZ

REVISOR

COORD. DESARROLLO DE INFRAESTRUCTURA

ARG. JORGE OMAR VERA ALANIS

CONSTRUCCION DE SISTEMA DE RETENCION DE SOLIDOS Y REJILLAS PRELIMINARES EN EBAR 10, COL. ERNESTO ZEDILLO, EN EL MUNICIPIO DE REYNOSA TAMAULIPAS.

CONTRATISTA MIGUEL ANGEL GONZALEZ QUIROGA

CONTRATO No. COMAPA-REY-CNA-020-015-IF

ESTIMACION No 1 (UNO)

PERIODO DE

ESTIMACION: 11/DIC/15 AL 30/DIC/15

IMPORTE CONTRATO SIN I.V.A. \$3,182,700.88 (TRES MILLONES CIENTO OCHENTA Y DOS MIL SETECIENTOS PESOS 88/100 M.N.)

FECHA DE INICIO

DE LA OBRA: 11-dic-15

FECHA DE TERMINACION

DE LA OBRA: 30-dic-15

2088-110 SUMINISTRO DE ANGULO GALVANIZADOS POR INMERSION PARA RIELES DE DESLIZAMIENTO DE CANASTILLAS DE RETENCION DE SOLIDOS DE 4" x 4" x 1/4" x 6.50 M DE ALTURA (VER PLANO).

CANASTILLAS

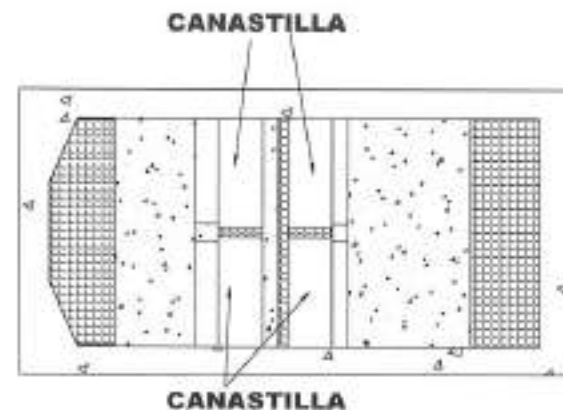

CONTRATISTA

MIGUEL ANGEL GONZALEZ QUIROGA

SUPERVISOR

ING. JAVIER ESCOBAR DE LA CRUZ

REVISOR

COORD. DESARROLLO DE INFRAESTRUCTURA

ARG. JORGE OMAR VERA ADONIS

DESCRIPCION :	CONSTRUCCION DE SISTEMA DE RETENCION DE SOLIDOS Y REJILLAS PRELIMINARES EN EBAR 10, COL. ERNESTO ZEDILLO, EN EL MUNICIPIO DE REYNOSA TAMAULIPAS.		
CONTRATISTA :	MIGUEL ANGEL GONZALEZ QUIROGA		
CONTRATO No.	COMAPA-REY-CNA-020-015-IF	ESTIMACION No	1 (UNO)
PERIODO DE ESTIMACION:	11/DIC/15 AL 30/DIC/15	IMPORTE CONTRATO SIN I.V.A.	\$3,182,700.88 (TRES MILLONES CIENTO OCHENTA Y DOS MIL SETECIENTOS PESOS 88/100 M.N.)
FECHA DE INICIO DE LA OBRA:	11-dic-15	FECHA DE TERMINACION DE LA OBRA:	30-dic-15

2088-110

SUMINISTRO DE ANGULO GALVANIZADOS POR INMERSION PARA RIELES DE DESLIZAMIENTO DE CANASTILLAS DE RETENCION DE SOLIDOS DE 4" x 4" x 1/4" x 6.50 M DE ALTURA (VER PLANO).

CANASTILLAS



CONTRATISTA

MIGUEL ANGEL GONZALEZ QUIROGA

SUPERVISOR

ING. JAVIER FLORES DE LA CRUZ

REVISOR
COORD. DESARROLLO DE INFRAESTRUCTURA

ARQ. JORGE OMAR VERDOLANS

DESCRIPCIÓN: CONSTRUCCION DE SISTEMA DE RETENCION DE SOLIDOS Y REJILLAS PRELIMINARES EN EBAR 10, COL. ERNESTO ZEDILLO, EN EL MUNICIPIO DE REYNOSA TAMAULIPAS.

CONTRATISTA: MIGUEL ANGEL GONZALEZ QUIROGA

CONTRATO No. COMAPA-REY-CHA-020-015-IF

ESTIMACION No. 1 (UNO)

PERIODO DE ESTIMACION: 11/DIC/15 AL 30/DIC/15

IMPORTE CONTRATO SIN I.V.A. \$3,182,700.00 (TRES MILLONES CIENTO OCHENTA Y DOS MIL SETECIENTOS PESOS 88/100 M.N.)

FECHA DE INICIO DE LA OBRA: 11-dic-15

FECHA DE TERMINACION DE LA OBRA: 30-dic-15

CLAVE	CONCEPTO DESCRIPCION	UNIDAD	CANTIDAD	LARGO	ANCHO	ALTO	VOLUMEN			
						PESO	PRESENTE	ACUM. ANT.	ACUM. ACT.	POR EJECUTAR
3	CANASTILLAS									
ANC-34"	SUMINISTRO Y COLOCACION DE ANCLAS DE SOLERA DE 3/4" @ 40 CM, AHOGADAS EN CONCRETO PARA SOLDAR ANGULO DE RIEL DE CANASTILLAS DESLIZANTE. INCLUYE: HERRAMIENTA Y EQUIPO PARA SOLDARLOS Y RESINA	KG	8.00	0.30	17.00	0.72	29.35			
	8.50 M DE LONGITUD / @0.40 M = 17 PIEZAS DE 0.30 M 17 PIEZAS POR LADO DE CADA RIEL									
							29.35			

CONTRATISTA

MIGUEL ANGEL GONZALEZ QUIROGA

SUPERVISOR

ING. JAVIER MOLDES DE LA CRUZ

REVISOR

COORD. DESARROLLO DE INFRAESTRUCTURA

ARQ. JORGE OMAR VERA ALANIS

CONSTRUCCION DE SISTEMA DE RETENCION DE SOLIDOS Y REJILLAS PRELIMINARES EN EBAR 10, COL. ERNESTO ZEDILLO, EN EL MUNICIPIO DE REYNOSA TAMAULIPAS.

CONTRATISTA : MIGUEL ANGEL GONZALEZ QUIROGA

CONTRATO No. COMAPA-REY-CNA-020-015-IF

ESTIMACION No 1 (UNO)

PERIODO DE ESTIMACION: 11/DIC/15 AL 30/DIC/15

IMPORTE CONTRATO SIN I.V.A. \$3,182,700.88 (TRES MILLONES CIENTO OCHENTA Y DOS MIL SETECIENTOS PESOS 88/100 M.N.)

FECHA DE INICIO DE LA OBRA: 11-dic-15

FECHA DE TERMINACION DE LA OBRA: 30-dic-15

ANC-3/4" SUMINISTRO Y COLOCACION DE ANCLAS DE SOLERA DE 3/4" @ 40 CM, AHOGADAS EN CONCRETO PARA SOLDAR ANGULO DE RIEL DE CANASTILLAS DESLIZANTE. INCLUYE : HERRAMIENTA Y EQUIPO PARA SOLDARLOS Y RESINA EPOXICA PARA EL SELLADO (EN MURO CENTRAL NUEVO).

CANASTILLAS

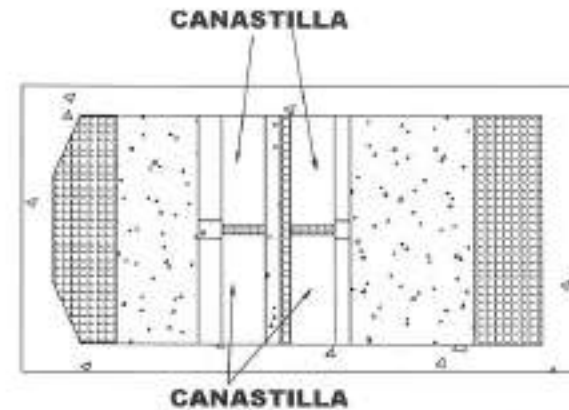
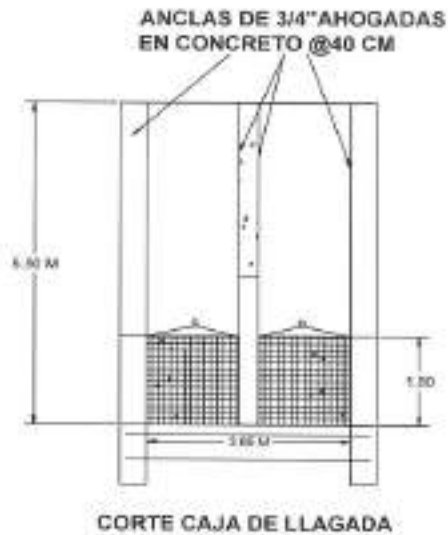

CONTRATISTA

MIGUEL ANGEL GONZALEZ QUIROGA

SUPERVISOR

ING. JAVIER POBRES DE LA CRUZ

REVISOR

COORD. DESARROLLO DE INFRAESTRUCTURA

ARQ. JORGE OMAR VERA ALANIS

GENERADOR FOTOGRAFICO

FECHA:
31-dic.-15

DESCRIPCION : CONSTRUCCION DE SISTEMA DE RETENCION DE SOLIDOS Y REJILLAS PRELIMINARES EN EBAR 10, COL. ERNESTO ZEDILLO, EN EL MUNICIPIO DE REYNOSA TAMAULIPAS.

CONTRATISTA : MIGUEL ANGEL GONZALEZ QUIROGA

CONTRATO No. COMAPA-REY-CNA-020-015-IF

ESTIMACION No 1 (UNO)

PERIODO DE ESTIMACION: 11/DIC/15 AL 30/DIC/15

IMPORTE CONTRATO SIN LV.A. \$3,182,700.88 (TRES MILLONES CIENTO OCHENTA Y DOS MIL SETECIENTOS PESOS 88/100 M.N.)

FECHA DE INICIO DE LA OBRA: 11-dic-15

FECHA DE TERMINACION DE LA OBRA: 30-dic-15

ANG-3/4" SUMINISTRO Y COLOCACION DE ANCLAS DE SOLERA DE 3/4" @ 40 CM, AHOGADAS EN CONCRETO PARA SOLDAR ANGULO DE RIEL DE CANASTILLAS DESLIZANTE. INCLUYE : HERRAMIENTA Y EQUIPO PARA SOLDARLOS Y RESINA EPOXICA PARA EL SELLADO. (EN MURO CENTRAL NUEVO).

CANASTILLAS



CONTRATISTA

MIGUEL ANGEL GONZALEZ QUIROGA

SUPERVISOR

ING. JAVIER FLORES DE LA CRUZ

REVISOR

COORD. DESARROLLO DE INFRAESTRUCTURA

ARG. JORGE OMAR VERA ALANIS

DESCRIPCION : CONSTRUCCION DE SISTEMA DE RETENCION DE SOLIDOS Y REJILLAS PRELIMINARES EN EBAR 10, COL. ERNESTO ZEDILLO, EN EL MUNICIPIO DE REYNOSA TAMAULIPAS.

CONTRATISTA : MIGUEL ANGEL GONZALEZ QUIROGA

CONTRATO No. COMAPA-REY-CNA-020-015-IF

ESTIMACION No. 1 (UNO)

PERIODO DE ESTIMACION: 11/DIC/15 AL 30/DIC/15

IMPORTE CONTRATO SIN I.V.A. \$3,182,700.00 (TRES MILLONES CIENTO OCHENTA Y DOS MIL SETECIENTOS PESOS 88109 M.N.)

FECHA DE INICIO DE LA OBRA: 11-dic-15

FECHA DE TERMINACION DE LA OBRA: 30-dic-15

CLAVE	CONCEPTO DESCRIPCION	UNIDAD	CANTIDAD	LARGO	ANCHO	ALTO	VOLUMEN				
							PRESENTE	ACUM. ANT.	ACUM. ACT.	POR EJECUTAR	
3	CANASTILLAS										
BAR005-04	SUMINISTRO Y COLOCACION DE TORNILLOS ESPARRAGOS EN ACERO INOXIDABLE DE 5/8" X 8" DE LONGITUD CON DOBLE TUERCA Y HUASA REFORZADA, ANCLADOS EN EL CONCRETO @ 40 CM PARA SUJETAR ANGULOS RIELES DE CANASTILLAS. INCLUYE HERRAMIENTA Y EQUIPO PARA COLOCARLOS Y RESINA EPOXICA PARA EL SELLADO. (EN CASO DE QUE SE REQUIERAN MAS TORNILLOS)	PZA	8.00	17.00			136.00		136.00		
	8.50M @ 40 M = 17 PZA										
	17 ANGULOS PARA RIELES DE CANASTILLAS										
							136.00				

CONTRATISTA

MIGUEL ANGEL GONZALEZ QUIROGA

SUPERVISOR

ING. JAVIER LÓPEZ DE LA CRUZ

REVISOR

COORD. DESARROLLO DE INFRAESTRUCTURA

ARQ. JORGE OMAR VERA ALANIS

CONSTRUCCION DE SISTEMA DE RETENCION DE SOLIDOS Y REJILLAS PRELIMINARES EN EBAR 10, COL. ERNESTO ZEDILLO, EN EL MUNICIPIO DE REYNOSA TAMAULIPAS.

CONTRATISTA MIGUEL ANGEL GONZALEZ QUIROGA

CONTRATO No. COMAPA-REY-CNA-020-015-IF

ESTIMACION No 1 (UNO)

PERIODO DE

ESTIMACION: 11/DIC/15 AL 30/DIC/15

IMPORTE CONTRATO SIN I.V.A. \$3,182,700.88 (TRES MILLONES CIENTO OCHENTA Y DOS MIL SETECIENTOS PESOS 88/100 M.N.)

FECHA DE INICIO

DE LA OBRA: 11-dic-15

FECHA DE TERMINACION

DE LA OBRA: 30-dic-15

BAR0295-04

SUMINISTRO Y COLOCACION DE TORNILLOS ESPARRAGOS EN ACERO INOXIDABLE DE 5/8" X 6" DE LONGITUD CON DOBLE TUERCA Y HUASA REFORZADA, ANCLADOS EN EL CONCRETO @ 40 CM PARA SUJETAR ANGULOS RIELES DE CANASTILLAS. INCLUYE: HERRAMIENTA Y EQUIPO PARA COLOCARLOS Y RESINA EPOXICA PARA EL SELLADO. (EN MURO CENTRAL Y MUROS INTERIORES EXISTENTES).

CANASTILLAS

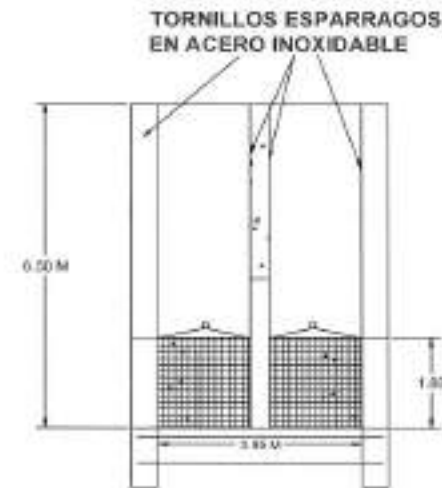
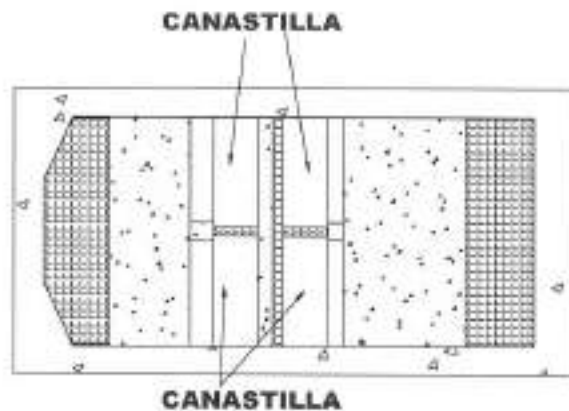

CORTE CAJA DE LLAGADA

CONTRATISTA

MIGUEL ANGEL GONZALEZ QUIROGA

SUPERVISOR

ING. JAVIER FLORES DE LA CRUZ

REVISOR

COORD. DESARROLLO DE INFRAESTRUCTURA

ARQ. JORGE OMAR VERA ALANIS

DESCRIPCION : CONSTRUCCION DE SISTEMA DE RETENCION DE SOLIDOS Y REJILLAS PRELIMINARES EN EBAR 10, COL. ERNESTO ZEDILLO, EN EL MUNICIPIO DE REYNOSA TAMAULIPAS.

CONTRATISTA : MIGUEL ANGEL GONZALEZ QUIROGA

CONTRATO No. COMAPA-REY-CNA-020-015-IF

ESTIMACION No 1 (UNO)

PERIODO DE ESTIMACION: 11/DIC/15 AL 30/DIC/15

IMPORTE CONTRATO SIN I.V.A. \$3,182,700.88 (TRES MILLONES CIENTO OCHENTA Y DOS MIL SETECIENTOS PESOS 88/100 M.N.)

FECHA DE INICIO DE LA OBRA: 11-dic-15

FECHA DE TERMINACION DE LA OBRA: 30-dic-15

BAR095-04

SUMINISTRO Y COLOCACION DE TORNILLOS ESPARRAGOS EN ACERO INOXIDABLE DE 5/8" X 6" DE LONGITUD CON DOBLE TUERCA Y HUASA REFORZADA, ANCLADOS EN EL CONCRETO @ 40 CM PARA SUJETAR ANGULOS RIELES DE CANASTILLAS. INCLUYE: HERRAMIENTA Y EQUIPO PARA COLOCARLOS Y RESINA EPOXICA PARA EL SELLADO. (EN MURO CENTRAL Y MUROS INTERIORES EXISTENTES).

CANASTILLAS



CONTRATISTA

MIGUEL ANGEL GONZALEZ QUIROGA

SUPERVISOR

ING. JAVIER FLORES DE LA CRUZ

REVISOR

COORD. DESARROLLO DE INFRAESTRUCTURA

ARQ. JORGE OMAR VERA ALANIS

DESCRIPCION : CONSTRUCCION DE SISTEMA DE RETENCION DE SOLIDOS Y REJILLAS PRELIMINARES EN EBAR 10, COL. ERNESTO ZEDILLO, EN EL MUNICIPIO DE REYNOSA TAMAULIPAS.

CONTRATISTA : MIGUEL ANGEL GONZALEZ QUIROGA

CONTRATO No. COMAPA-REY-CNA-020-015-IF

ESTIMACION No. 1 (UNO)

PERIODO DE ESTIMACION: 11/DIC/15 AL 30/DIC/15

IMPORTE CONTRATO SIN I.V.A. \$3,182,700.68 (TRES MILLONES CIENTO OCHENTA Y DOS MIL SETECIENTOS PESOS 08/100 M.N.)

FECHA DE INICIO DE LA OBRA: 11-dic-15

FECHA DE TERMINACION DE LA OBRA: 30-dic-15

CLAVE	CONCEPTO DESCRIPCION	UNIDAD	CANTIDAD	LARGO	ANCHO	ALTO	VOLUMEN			
							PRESENTE	ACUM. ANT.	ACUM. ACT.	POR EJECUTAR
3	GANASTILLAS									
BAR295-04	FABRICACION DE BARRENOS DE 3/4" x 0.20 M DE LONGITUD, PARA ANCLAR VARS. DE # 5 EN MURO CENTRAL Y MURD INTERIORES, INCLUYE: RESINA EPOXICA PARA EL SELLADO Y TODO LO NECESARIO PARA SU CORRECTA INSTALACION.	PZA								
	12 BARRENOS POR MURO INTERIOR		24.00				24.00		24.00	
	17 BARRENOS POR CADA ANGULO DE RIEL DE COMPUERTA		136.00				136.00		160.00	
							160.00			

CONTRATISTA

MIGUEL ANGEL GONZALEZ QUIROGA

SUPERVISOR

ING. JAVIER FERRER DE LA CRUZ

REVISOR

COORD. DESARROLLO DE INFRAESTRUCTURA

ARO. JORGE GUAR VERA ALANIS

CONSTRUCCION DE SISTEMA DE RETENCION DE SOLIDOS Y REJILLAS PRELIMINARES EN EBAR 10, COL. ERNESTO ZEDILLO, EN EL MUNICIPIO DE REYNOSA TAMAULIPAS.

CONTRATISTA MIGUEL ANGEL GONZALEZ QUIROGA

CONTRATO No. COMAPA-REY-CNA-020-015-IF

ESTIMACION No 1 (UNO)

PERIODO DE ESTIMACION: 11/DIC/15 AL 30/DIC/15

IMPORTE CONTRATO SIN I.V.A. \$3,182,700.88 (TRES MILLONES CIENTO OCHENTA Y DOS MIL SETECIENTOS PESOS 88/100 M.N.)

FECHA DE INICIO DE LA OBRA: 11-dic-15

FECHA DE TERMINACION DE LA OBRA: 30-dic-15

BAR2016-04 FABRICACION DE BARRENOS DE 3/4" x 0.20 M DE LONGITUD, PARA ANCLAR VARS. DE # 5 EN MURO CENTRAL Y MUROS INTERMEDIOS, INCLUYE: RESINA EPOXICA PARA EL SELLADO Y TODO LO NECESARIO PARA SU CORRECTA INSTALACION.

CANASTILLAS

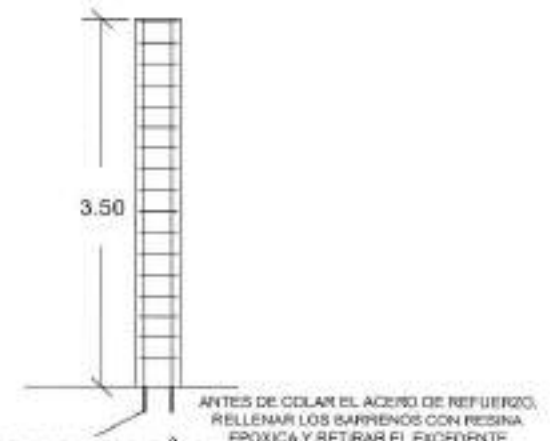
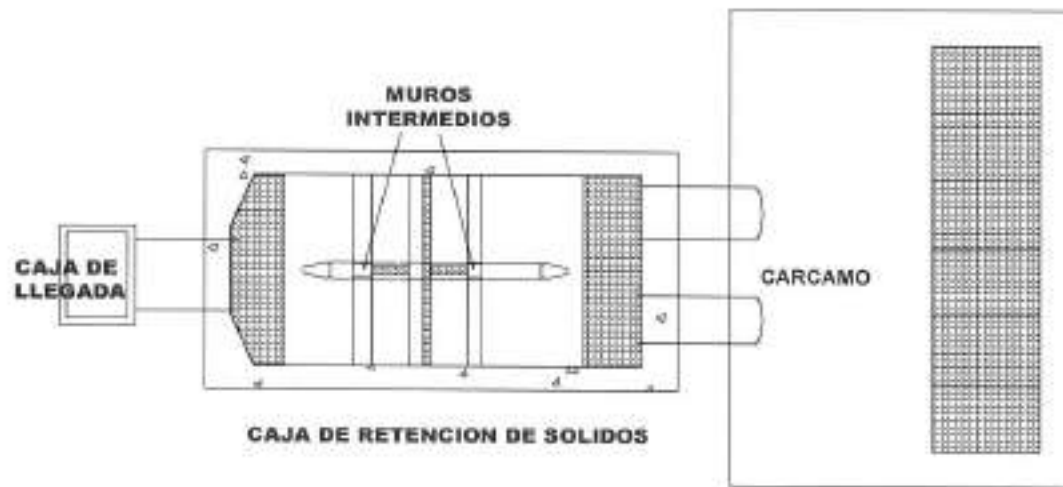

12 BARRENOS DE 3/4"
ARMADO DE MURO CENTRAL NUEVO

CONTRATISTA

MIGUEL ANGEL GONZALEZ QUIROGA

SUPERVISOR

ING. JAVIER FLORES DE LA CRUZ

REVISOR

COORD. DESARROLLO DE INFRAESTRUCTURA

ARQ. JORGE OMAR VERA ALANIS

GENERADOR FOTOGRAFICO

FECHA:
31-dic-15

DESCRIPCION : CONSTRUCCION DE SISTEMA DE RETENCION DE SOLIDOS Y REJILLAS PRELIMINARES EN EBAR 10, COL. ERNESTO ZEDILLO, EN EL MUNICIPIO DE REYNOSA TAMAULIPAS.

CONTRATISTA : MIGUEL ANGEL GONZALEZ QUIROGA

CONTRATO No. COMAPA-REY-CNA-020-015-IF

ESTIMACION No 1 (UNO)

PERIODO DE

ESTIMACION: 11/DIC/15 AL 30/DIC/15

IMPORTE CONTRATO SIN I.V.A. \$3,182,700.88 (TRES MILLONES CIENTO OCHENTA Y DOS MIL SETECIENTOS PESOS 88/100 M.N.)

FECHA DE INICIO

DE LA OBRA: 11-dic-15

FECHA DE TERMINACION

DE LA OBRA: 30-dic-15

BAR006-04 FABRICACION DE BARRENOS DE 3/4" x 0.20 M DE LONGITUD. PARA ANCLAR VARS. DE # 5 EN MURO CENTRAL Y MUROS INTERIORES, INCLUYE: RESINA EPOXICA PARA EL SELLADO Y TODO LO NECESARIO PARA SU CORRECTA INSTALACION.

CANASTILLAS



CONTRATISTA

MIGUEL ANGEL GONZALEZ QUIROGA

SUPERVISOR

ING. JAVIER FLORES DE LA CRUZ

REVISO

COORD. DESARROLLO DE INFRAESTRUCTURA

ARG. JORGE OMAR VERA ALANIS



GENERADOR

FECHA:
31-dic-15

DESCRIPCION : CONSTRUCCION DE SISTEMA DE RETENCION DE SOLIDOS Y REJILLAS PRELIMINARES EN EBAR 10, COL. ERNESTO ZEDILLO, EN EL MUNICIPIO DE REYNOSA TAMAULIPAS.

CONTRATISTA : MIGUEL ANGEL GONZALEZ QUIROGA

CONTRATO No. COMAPA-REY-CNA-020-015-IF

ESTIMACION No. 1 (UNO)

PERIODO DE ESTIMACION: 11/DIC/15 AL 30/DIC/15

IMPORTE CONTRATO SIN L.V.A. \$3,182,700.88 (TRES MILLONES CIENTO OCHENTA Y DOS MIL SETECIENTOS PESOS 88/100 M.N.)

FECHA DE INICIO DE LA OBRA: 11-dic-15

FECHA DE TERMINACION DE LA OBRA: 30-dic-15

CLAVE	CONCEPTO DESCRIPCION	UNIDAD	CANTIDAD	LARGO	ANCHO	ALTO PESO	VOLUMEN			
							PRESENTE	ACUM. ANT.	ACUM. ACT.	POR EJECUTAR
3	CANASTILLAS									
CANST-03	SUMINISTRO DE ANGULO GALVANIZADOS POR INMERSION PARA FABRICACION DE CANASTILLAS DE 1.80 M X 1.745 M X 0.40 M , PARA RETENCION DE SOLIDOS DE 2 X 1/4" X 3/8" (KG	4.00	18.60		4.75	315.40		315.40	
	4 PZAS DE 1.8 M									
	4 PZAS DE 1.745 M									
	6 PZAS DE 0.40 M									
							315.40			

CONTRATISTA

MIGUEL ANGEL GONZALEZ QUIROGA

SUPERVISOR

ING. JAVIER FLORES DE LA CRUZ

REVISOR
COORD. DESARROLLO DE INFRAESTRUCTURA

ARQ. JORGE OMAR VERA RAMOS

CONSTRUCCION DE SISTEMA DE RETENCION DE SOLIDOS Y REJILLAS PRELIMINARES EN EBAR 10, COL. ERNESTO ZEDILLO, EN EL MUNICIPIO DE REYNOSA TAMAULIPAS.

CONTRATISTA MIGUEL ANGEL GONZALEZ QUIROGA

CONTRATO No. COMAPA-REY-CNA-020-015-IF

ESTIMACION No 1 (UNO)

PERIODO DE

ESTIMACION: 11/DIC/15 AL 30/DIC/15

IMPORTE CONTRATO SIN I.V.A.

\$3,182,700.88 (TRES MILLONES CIENTO OCHENTA Y DOS MIL SETECIENTOS PESOS 88/100 M.N.)

FECHA DE INICIO

DE LA OBRA: 11-dic-15

FECHA DE TERMINACION

DE LA OBRA: 30-dic-15

CANST-03 SUMINISTRO DE ANGULO GALVANIZADOS POR INMERSION PARA FABRICACION DE CANASTILLAS DE 1.80 M X 1.745 M X 0.40 M, PARA RETENCION DE SOLIDOS DE 2 X 1/4" X 3/8"Ø (VER PLANO).

CANASTILLAS

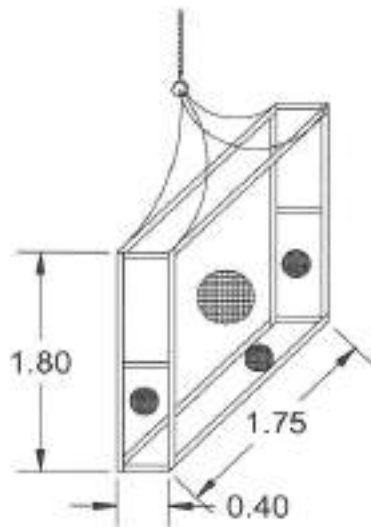

CANASTILLA

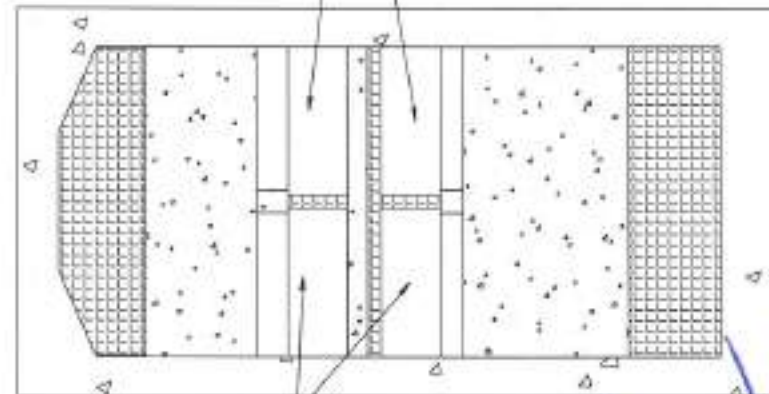

CANASTILLA

CONTRATISTA

MIGUEL ANGEL GONZALEZ QUIROGA

SUPERVISOR

ING. JAVIER FLORES DE LA CRUZ

REVISOR

COORD. DESARROLLO DE INFRAESTRUCTURA

ARQ. JORGE OMAR VERA ALANS

GENERADOR FOTOGRAFICO

FECHA:
31-dic-15

DESCRIPCION : CONSTRUCCION DE SISTEMA DE RETENCION DE SOLIDOS Y REJILLAS PRELIMINARES EN EBAR 10, COL. ERNESTO ZEDILLO, EN EL MUNICIPIO DE REYNOSA TAMAULIPAS.

CONTRATISTA : MIGUEL ANGEL GONZALEZ QUIROGA

CONTRATO No. COMAPA-REY-CNA-020-015-IF

ESTIMACION No. 1 (UNO)

PERIODO DE

ESTIMACION: 11/DIC/15 AL 30/DIC/15

IMPORTE CONTRATO SIN I.V.A. \$3,182,700.88 (TRES MILLONES CIENTO OCHENTA Y DOS MIL SETECIENTOS PESOS 88/100 M.N.)

FECHA DE INICIO

DE LA OBRA: 11-dic-15

FECHA DE TERMINACION

DE LA OBRA: 30-dic-15

CANST-03 SUMINISTRO DE ANGULO GALVANIZADOS POR INMERSION PARA FABRICACION DE CANASTILLAS DE 1.80 M X 1.745 M X 0.40 M . PARA RETENCION DE SOLIDOS DE 2 X 1/4" X 3/8"Ø (VER PLANO).

CANASTILLAS



CONTRATISTA

MIGUEL ANGEL GONZALEZ QUIROGA

SUPERVISOR

ING. JAVIER FLORES DE LA CRUZ

REVISOR
COORD. DESARROLLO DE INFRAESTRUCTURA

ARQ. JORGE OMAR VERA ALANIS

CONSTRUCCION DE SISTEMA DE RETENCION DE SOLIDOS Y REJILLAS PRELIMINARES EN EBAR 10, COL. ERNESTO ZEDILLO, EN EL MUNICIPIO DE REYNOSA TAMAULIPAS.

CONTRATISTA MIGUEL ANGEL GONZALEZ QUIROGA

CONTRATO No. COMAPA-REY-CNA-020-015-IF

ESTIMACION No 1 (UNO)

PERIODO DE

ESTIMACION: 11/DIC/15 AL 30/DIC/15

IMPORTE CONTRATO SIN I.V.A.

\$3,182,700.88 (TRES MILLONES CIENTO OCHENTA Y DOS MIL SETECIENTOS PESOS 88/100 M.N.)

FECHA DE INICIO

DE LA OBRA: 11-dic-15

FECHA DE TERMINACION

DE LA OBRA: 30-dic-15

MALL-TREN MALLA GALVANIZADA POR INMERSION TRENADA CON CUADROS DE 1 1/2"Ø PARA FABRICACION DE CANASTILLAS DE 1.80 M X 1.745 M X 0.40 M. (VER PLANO).

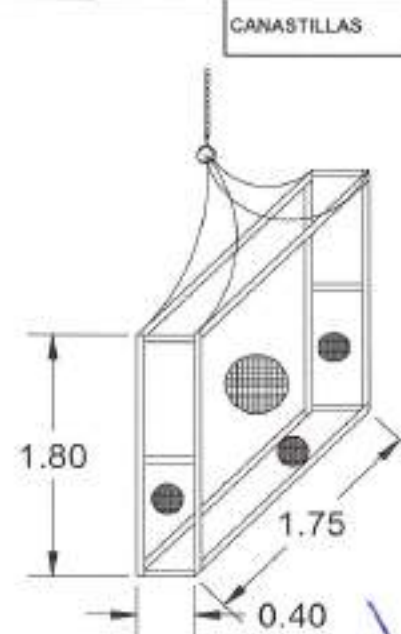
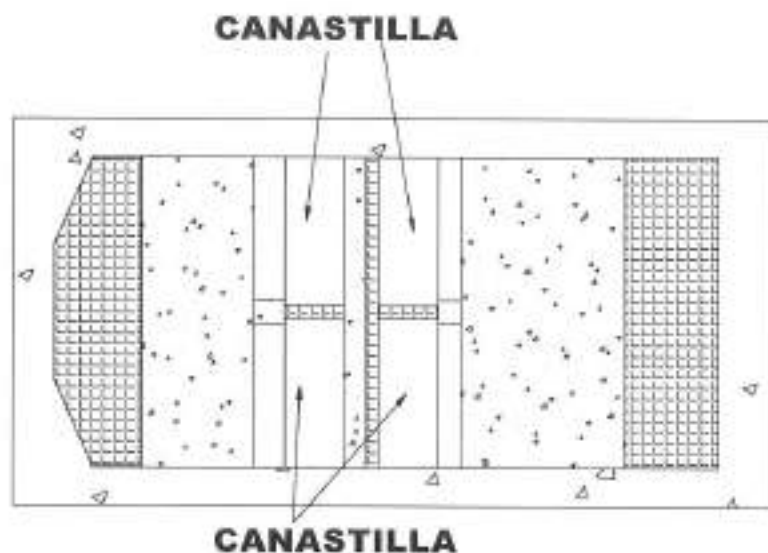

CONTRATISTA

MIGUEL ANGEL GONZALEZ QUIROGA

SUPERVISOR

ING. JAVIER FLORES DE LA CRUZ

REVISO

COORD. DESARROLLO DE INFRAESTRUCTURA

ARQ. JORGE OMAR VERA ALANIS

GENERADOR FOTOGRAFICO

FECHA:
31-dic-15

DESCRIPCION : CONSTRUCCION DE SISTEMA DE RETENCION DE SOLIDOS Y REJILLAS PRELIMINARES EN EBAR 10, COL. ERNESTO ZEDILLO, EN EL MUNICIPIO DE REYNOSA TAMAULIPAS.	
CONTRATISTA : MIGUEL ANGEL GONZALEZ QUIROGA	
CONTRATO No. COMAPA-REY-CNA-020-015-IF	ESTIMACION No 1 (UNO)
PERIODO DE ESTIMACION: 11/DIC/15 AL 30/DIC/15	IMPORTE CONTRATO SIN LV.A. \$3,182,700.88 (TRES MILLONES CIENTO OCHENTA Y DOS MIL SETECIENTOS PESOS 88/100 M.N.)
FECHA DE INICIO DE LA OBRA: 11-dic-15	FECHA DE TERMINACION DE LA OBRA: 30-dic-15

MALL-TREN MALLA GALVANIZADA POR INMERSION TRENADA CON CUADROS DE 1 1/2" PARA FABRICACION DE CANASTILLAS DE 1.80 M X 1.745 M X 0.40 M. (VER PLANO)

CANASTILLAS



CONTRATISTA

MIGUEL ANGEL GONZALEZ QUIROGA

SUPERVISOR

ING. JAVIER FLORES DE LA CRUZ

REVISO
COORD. DESARROLLO DE INFRAESTRUCTURA

ARD. JORGE OMAR VERA ALANIS

DESCRIPCION: CONSTRUCCION DE SISTEMA DE RETENCION DE SOLIDOS Y REJILLAS PRELIMINARES EN EBAR 10, COL. ERNESTO ZEDILLO, EN EL MUNICIPIO DE REYNOSA TAMAULIPAS.

CONTRATISTA: MIGUEL ANGEL GONZALEZ QUIROGA

CONTRATO No. COMAPA-REY-CNA-020-015-IF

ESTIMACION No. 1 (UNO)

PERIODO DE ESTIMACION: 11/DIC/15 AL 30/DIC/15

IMPORTE CONTRATO SIN I.V.A. \$3,182,700.00 (TRES MILLONES CIENTO OCHENTA Y DOS MIL SETECIENTOS PESOS 00/100 M.N.)

FECHA DE INICIO DE LA OBRA: 11-dic-15

FECHA DE TERMINACION DE LA OBRA: 30-dic-15

CLAVE	CONCEPTO	UNIDAD	CANTIDAD	LARGO	ANCHO	ALTO	VOLUMEN				
							PRESENTE	ACUM. ANT.	ACUM. ACT.	POR EJECUTAR	
4	EQUIPO ELECTRICO*REBOMBEO ZMATLAN*										
1200-52	SUMINISTRO E INSTALACION DE CABLE ALUMINIO MONOPOLAR TIPO XLP CALIBRE # 2	M									
	TABLERO A TUBERIA SUBTERRANEA		2.00	4.00			8.00		8.00		
	TRAMO A		2.00	3.20			6.40		6.40		
	TRAMO B		2.00	8.00			16.00		16.00		
	TRAMO C		2.00	18.20			36.40		36.40		
	TRAMO D		2.00	5.00			10.00		10.00		
	TRAMO E		2.00	2.20			4.40		4.40		
	REGISTRO A ACOMETIDA		2.00	3.20			6.40		6.40		
							87.60				

CONTRATISTA

MIGUEL ANGEL GONZALEZ QUIROGA

SUPERVISOR

ING. JAVIER FLORES DE LA CRUZ

REVISOR

COORD. DESARROLLO DE INFRAESTRUCTURA

ARQ. JORGE SERRA ALANS

CONSTRUCCION DE SISTEMA DE RETENCION DE SOLIDOS Y REJILLAS PRELIMINARES EN EBAR 10, COL. ERNESTO ZEDILLO, EN EL MUNICIPIO DE REYNOSA TAMAUPLIPAS.

CONTRATISTA MIGUEL ANGEL GONZALEZ QUIROGA

CONTRATO No. COMAPA-REY-CNA-020-015-IF

ESTIMACION No 1 (UNO)

PERIODO DE

ESTIMACION: 11/DIC/15 AL 30/DIC/15

IMPORTE CONTRATO SIN I.V.A. \$3,182,700.88 (TRES MILLONES CIENTO OCHENTA Y DOS MIL SETECIENTOS PESOS 88/100 M.N.)

FECHA DE INICIO

DE LA OBRA: 11-dic-15

FECHA DE TERMINACION

DE LA OBRA: 30-dic-15

1200-52 SUMINISTRO E INSTALACION DE CABLE ALUMINADO MONOPOLAR TIPO XLP CALIBRE # 2.

EQUIPO ELECTRICO
REBOMBEO ZIMATLAN

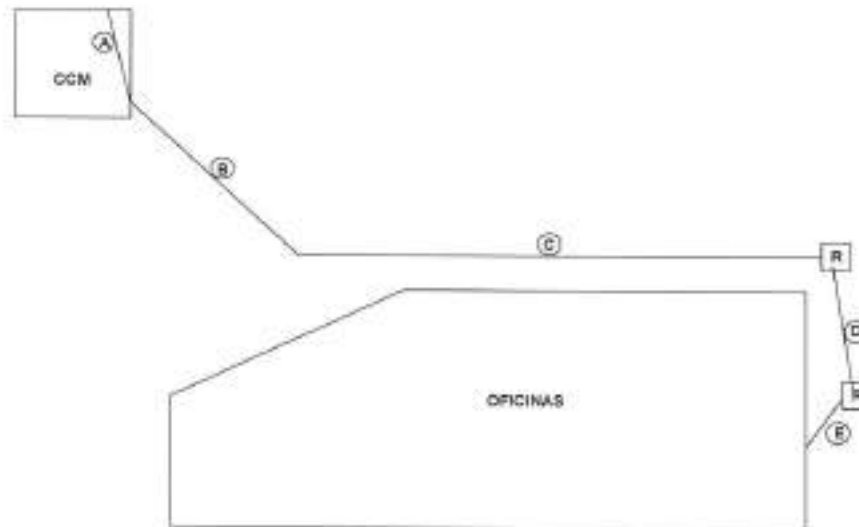

CONTRATISTA

MIGUEL ANGEL GONZALEZ QUIROGA

SUPERVISOR

ING. JAVIER FLORES DE LA CRUZ

REVISOR

COORD. DESARROLLO DE INFRAESTRUCTURA

ARQ. JORGE OMAR VERA ALANIS

COMAPA

COMISIÓN MUNICIPAL DE AGUA POTABLE
Y ALCANTARILLADO DEL MUNICIPIO DE REYNOSA.



GENERADOR FOTOGRAFICO

FECHA:
31-dic.-15

DESCRIPCION : CONSTRUCCION DE SISTEMA DE RETENCION DE SOLIDOS Y REJILLAS PRELIMINARES EN EBAR 10, COL. ERNESTO ZEDILLO, EN EL MUNICIPIO DE REYNOSA TAMAULIPAS.			
CONTRATISTA : MIGUEL ANGEL GONZALEZ QUIROGA			
CONTRATO No.	COMAPA-REY-CNA-020-015-IF	ESTIMACION No	1 (UNO)
PERIODO DE ESTIMACION:	11/DIC/15 AL 30/DIC/15	IMPORTE CONTRATO SIN I.V.A.	\$3,182,700.88 (TRES MILLONES CIENTO OCHENTA Y DOS MIL SETECIENTOS PESOS 88/100 M.N.)
FECHA DE INICIO DE LA OBRA:	11-dic-15	FECHA DE TERMINACION DE LA OBRA:	30-dic-15

1200-62: SUMINISTRO E INSTALACION DE CABLE ALUMINIO MONOPOLAR TIPO XLP CALIBRE # 2.

EQUIPO ELÉCTRICO
REBOMBEO ZIMATLAN



CONTRATISTA

[Signature]
MIGUEL ANGEL GONZALEZ QUIROGA

SUPERVISOR

[Signature]
ING. JAVIER FLORES DE LA CRUZ

REVISOR
COORD. DESARROLLO DE INFRAESTRUCTURA

[Signature]
ARQ. JORGE OMAR VERA ALANIS

DESCRIPCION : CONSTRUCCION DE SISTEMA DE RETENCION DE SOLIDOS Y REJILLAS PRELIMINARES EN EBAR 10, COL. ERNESTO ZEDILLO, EN EL MUNICIPIO DE REYNOSA TAMAULIPAS.

CONTRATISTA : MIGUEL ANGEL GONZALEZ QUIROGA

CONTRATO No. COMAPA-REY-GNA-020-015-IF

ESTIMACION No. 1 (UNO)

PERIODO DE ESTIMACION: 11/DIC/15 AL 30/DIC/15

IMPORTE CONTRATO SIN I.V.A. \$3,182,700.88 (TRES MILLONES CIENTO OCHENTA Y DOS MIL SETECIENTOS PESOS M/100 M.N.)

FECHA DE INICIO DE LA OBRA: 11-dic-15

FECHA DE TERMINACION DE LA OBRA: 30-dic-15

CLAVE	CONCEPTO DESCRIPCION	UNIDAD	CANTIDAD	LARGO	ANCHO	ALTO	VOLUMEN			
							PRESENTE	ACUM. ANT.	ACUM. ACT.	POR EJECUTAR
4	EQUIPO ELECTRICO 'REBOMBEO ZIMATLAN'									
1203-06B	SUMINISTRO E INSTALACION DE TUBO CONDUIT PVC SERVICIO PEBADO DE 51 MM. (2") DE DIAMETRO. (TRAMO DE 3 METROS CON COPLE)	M								36.70
	TRAMO A (TABLERO A PISO)		1.00	1.25			1.25			
	TRAMO B		1.00	8.00			8.00			
	TRAMO C		1.00	18.20			18.20			
	TRAMO D		1.00	5.00			5.00			
	TRAMO E		1.00	2.20			2.20			
	TRAMO F (PISO A TABLERO)		1.00	2.05			2.05			
										36.70

CONTRATISTA

MIGUEL ANGEL GONZALEZ QUIROGA

SUPERVISOR

ING. JAVIER ESCOBAR DE LA CRUZ

REVISOR

COORD. DESARROLLO DE INFRAESTRUCTURA

ARQ. JORGE OMAR VERA ALANIS

CONSTRUCCION DE SISTEMA DE RETENCION DE SOLIDOS Y REJILLAS PRELIMINARES EN EBAR 10, COL. ERNESTO ZEDILLO, EN EL MUNICIPIO DE REYNOSA TAMAULIPAS.

CONTRATISTA MIGUEL ANGEL GONZALEZ QUIROGA

CONTRATO No. COMAPA-REY-CNA-020-015-IF

ESTIMACION No 1 (UNO)

PERIODO DE

ESTIMACION: 11/DIC/15 AL 30/DIC/15

IMPORTE CONTRATO SIN I.V.A. \$3,182,700.88 (TRES MILLONES CIENTO OCHENTA Y DOS MIL SETECIENTOS PESOS 88/100 M.N.)

FECHA DE INICIO

DE LA OBRA: 11-dic-15

FECHA DE TERMINACION

DE LA OBRA: 30-dic-15

1203-05B SUMINISTRO E INSTALACION DE TUBO CONDUIT PVC SERVICIO PESADO DE 51 MM. (2") DE DIAMETRO. (TRAMO DE 3 METROS CON COPLE)

EQUIPO ELECTRICO
REBOMBEO ZIMATLAN

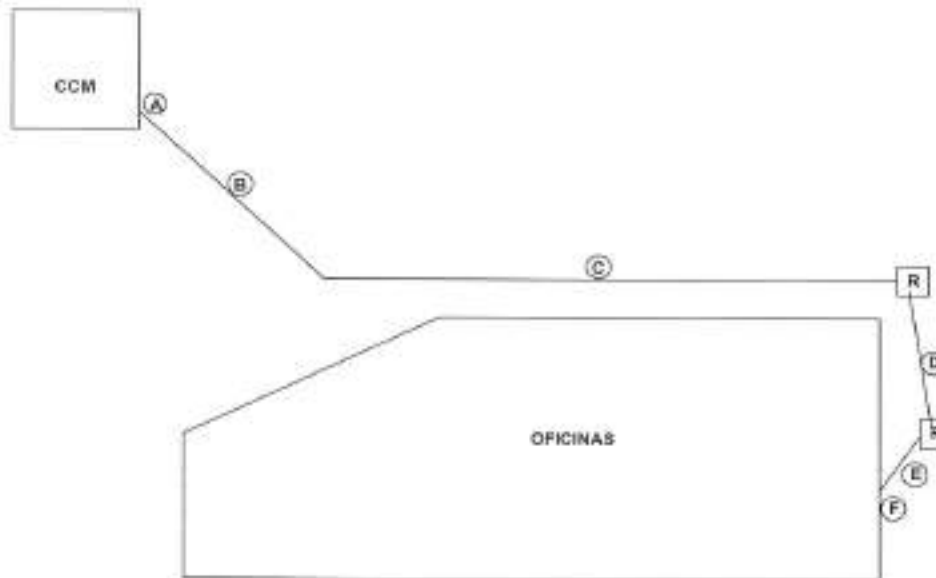

CONTRATISTA

MIGUEL ANGEL GONZALEZ QUIROGA

SUPERVISOR

ING. JAVIER FIGUEROA DE LA CRUZ

REVISOR

COORD. DESARROLLO DE INFRAESTRUCTURA

ARQ. JORGE OMAR VERA ALANIS

GENERADOR FOTOGRAFICO

FECHA:
31-dic-15

DESCRIPCION :	CONSTRUCCION DE SISTEMA DE RETENCION DE SOLIDOS Y REJILLAS PRELIMINARES EN EBAR 10, COL. ERNESTO ZEDILLO, EN EL MUNICIPIO DE REYNOSA TAMAULIPAS.		
CONTRATISTA :	MIGUEL ANGEL GONZALEZ QUIROGA		
CONTRATO No.	COMAPA-REY-CNA-020-015-IF	ESTIMACION No	1 (UNO)
PERIODO DE ESTIMACION:	11/DIC/15 AL 30/DIC/15	IMPORTE CONTRATO SIN I.V.A.	\$3,182,700.88 (TRES MILLONES CIENTO OCHENTA Y DOS MIL SETECIENTOS PESOS 88/100 M.N.)
FECHA DE INICIO DE LA OBRA:	11-dic-15	FECHA DE TERMINACION DE LA OBRA:	30-dic-15

1203-05B SUMINISTRO E INSTALACION DE TUBO CONDUIT PVC SERVICIO PESADO DE 51 MM. (2") DE DIAMETRO. (TRAMO

ELECTRICO- ZIMATLAN



CONTRATISTA

MIGUEL ANGEL GONZALEZ QUIROGA

SUPERVISOR

ING. JAVIER FLORES DE LA CRUZ

REVISOR
COORD. DESARROLLO DE INFRAESTRUCTURA

ARG. JORGE OMAR VERA ALANIS

DESCRIPCIÓN : CONSTRUCCION DE SISTEMA DE RETENCION DE SOLIDOS Y REJILLAS PRELIMINARES EN EBAR 10, COL. ERNESTO ZEDILLO, EN EL MUNICIPIO DE REYNOSA TAMAULIPAS.

CONTRATISTA : MIGUEL ANGEL GONZALEZ QUIROGA

CONTRATO No. COMAPA-REY-GNA-020-015-IF

ESTIMACION No. 1 (UNO)

PERIODO DE ESTIMACION: 11/DIC/15 AL 30/DIC/15

IMPORTE CONTRATO SIN L.V.A. \$3,182,700.88 (TRES MILLONES CIENTO OCHENTA Y DOS MIL SETECIENTOS PESOS 88/100 M.N.)

FECHA DE INICIO DE LA OBRA: 11-dic-15

FECHA DE TERMINACION DE LA OBRA: 30-dic-15

CLAVE	CONCEPTO DESCRIPCIÓN	UNIDAD	CANTIDAD	LARGO	ANCHO	ALTO	VOLUMEN				
							PRESENTE	ACUM. ANT.	ACUM. ACT.	POR EJECUTAR	
4	EQUIPO ELECTRICO "REBOMBEO ZIMATLAN"										
1200-53	SUMINISTRO E INSTALACION DE DE CABLE DE COBRE HIBRIDO 2+1. CALIBRE # 6	m									
	TABLERO A TUBERIA SUBTERRANEA		1.00	4.00			4.00		43.80		
	TRAMO A		1.00	3.20			3.20				
	TRAMO B		1.00	8.00			8.00				
	TRAMO C		1.00	18.20			18.20				
	TRAMO D		1.00	6.00			6.00				
	TRAMO E		1.00	2.20			2.20				
	REGISTRO A ACOMETIDA		1.00	3.20			3.20				
							43.80				

CONTRATISTA

MIGUEL ANGEL GONZALEZ QUIROGA

SUPERVISOR

ING. JAVIER FIGUEROA DE LA CRUZ

REVISOR

COORD. DESARROLLO DE INFRAESTRUCTURA

ING. JORGE OMAR VERA ALANIS

CONSTRUCCION DE SISTEMA DE RETENCION DE SOLIDOS Y REJILLAS PRELIMINARES EN EBAR 10, COL. ERNESTO ZEDILLO, EN EL MUNICIPIO DE REYNOSA TAMAUPLIPAS.

CONTRATISTA: MIGUEL ANGEL GONZALEZ QUIROGA

CONTRATO No. COMAPA-REY-CNA-020-015-IF

ESTIMACION No 1 (UNO)

PERIODO DE ESTIMACION: 11/DIC/15 AL 30/DIC/15

IMPORTE CONTRATO SIN I.V.A. \$3,182,700.88 (TRES MILLONES CIENTO OCHENTA Y DOS MIL SETECIENTOS PESOS 88/100 M.N.)

FECHA DE INICIO DE LA OBRA: 11-dic-15

FECHA DE TERMINACION DE LA OBRA: 30-dic-15

1200-53 SUMINISTRO E INSTALACION DE DE CABLE DE COBRE HIBRIDO 2+1, CALBRE # 8

EQUIPO ELECTRICO REBOMBEO ZIMATLAN

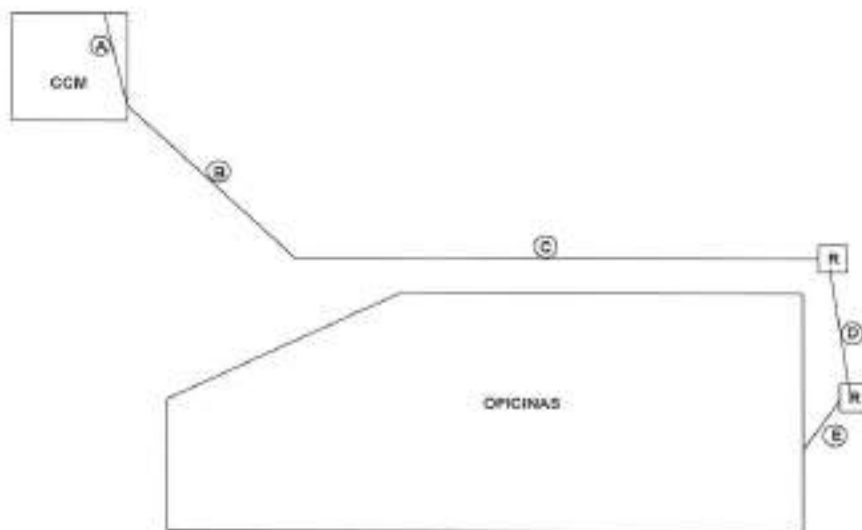

CONTRATISTA

MIGUEL ANGEL GONZALEZ QUIROGA

SUPERVISOR

ING. JAVIER FLORES DE LA CRUZ

REVISO

COORD. DESARROLLO DE INFRAESTRUCTURA

ARO. JORGE OMAR VERA ALANIS

DESCRIPCION:	CONSTRUCCION DE SISTEMA DE RETENCION DE SOLIDOS Y REJILLAS PRELIMINARES EN EBAR 10, COL. ERNESTO ZEDILLO, EN EL MUNICIPIO DE REYNOSA TAMAULIPAS.		
CONTRATISTA:	MIGUEL ANGEL GONZALEZ QUIROGA		
CONTRATO No.	COMAPA-REY-CNA-020-015-IF	ESTIMACION No	1 (UNO)
PERIODO DE ESTIMACION:	11/DIC/15 AL 30/DIC/15	IMPORTE CONTRATO SIN I.V.A.	\$3,182,700.88 (TRES MILLONES CIENTO OCHENTA Y DOS MIL SETECIENTOS PESOS 88/100 M.N.)
FECHA DE INICIO DE LA OBRA:	11-dic-15	FECHA DE TERMINACION DE LA OBRA:	30-dic-15

1200-53 SUMINISTRO E INSTALACION DE DE CABLE DE COBRE HIBRIDO 2+1, CALIBRE #6

EQUIPO ELÉCTRICO
REBOMBEO ZIMATLAN



CONTRATISTA

MIGUEL ANGEL GONZALEZ QUIROGA

SUPERVISOR

ING. JAVIER FLORES DE LA CRUZ

REVISOR
COORD. DESARROLLO DE INFRAESTRUCTURA

ARQ. JORGE OMAR VERA ALANIS

DESCRIPCION : CONSTRUCCION DE SISTEMA DE RETENCION DE SOLIDOS Y REJILLAS PRELIMINARES EN EBAR 10, COL. ERNESTO ZEDILLO, EN EL MUNICIPIO DE REYNOSA TAMAULIPAS.

CONTRATISTA : MIGUEL ANGEL GONZALEZ QUIROGA

CONTRATO No. COMAPA-REY-CNA-020-015-IF

ESTIMACION No. 1 (UNO)

PERIODO DE ESTIMACION: 11/DIC/15 AL 30/DIC/15

IMPORTE CONTRATO SIN I.V.A. \$3,182,700.00 (TRES MILLONES CIENTO OCHENTA Y DOS MIL SETECIENTOS PESOS 00/100 M.N.)

FECHA DE INICIO DE LA OBRA: 11-dic-15

FECHA DE TERMINACION DE LA OBRA: 30-dic-15

CLAVE	CONCEPTO DESCRIPCION	UMDAD	CANTIDAD	LARGO	ANCHO	ALTO	VOLUMEN			
							PRESENTE	ACUM. ANT.	ACUM. ACT.	POR EJECUTAR
4	EQUIPO ELECTRICO "REBOMBEO ZIMATLAN"									
1302-04	SUMINISTRO E INSTALACION DE DE COGO CONDUIT PVC SERVICIO PESADO 90° DE 51 MM (2") DE DIAMETRO	PZA								
	BAJANTE DE TABLERO		1.00				1.00		1.00	
	SUBIDA A TABLERO		1.00				1.00		1.00	
							2.00			

CONTRATISTA

MIGUEL ANGEL GONZALEZ QUIROGA

SUPERVISOR

ING. JAVIER FLORES DE LA CRUZ

REVISOR

CÓORD. DESARROLLO DE INFRAESTRUCTURA

ARQ. JORGE OMAR VERA ALANIS

CONSTRUCCION DE SISTEMA DE RETENCION DE SOLIDOS Y REJILLAS PRELIMINARES EN EBAR 10, COL. ERNESTO ZEDILLO, EN EL MUNICIPIO DE REYNOSA TAMAUPLIPAS.

CONTRATISTA MIGUEL ANGEL GONZALEZ QUIROGA

CONTRATO No. COMAPA-REY-CNA-020-015-IF ESTIMACION No 1 (UNO)

PERIODO DE ESTIMACION: 11/DIC/15 AL 30/DIC/15 IMPORTE CONTRATO SIN I.V.A. \$3,182,700.88 (TRES MILLONES CIENTO OCHENTA Y DOS MIL SETECIENTOS PESOS 88/100 M.N.)

FECHA DE INICIO DE LA OBRA: 11-dic-15 FECHA DE TERMINACION DE LA OBRA: 30-dic-15

1302-04 SUMINISTRO E INSTALACION DE DE CODO CONDUIT PVC SERVICIO PESADO 90° DE 51 MM (2") DE DIAMETRO

EQUIPO ELECTRICO REBOMBEO ZIMATLAN

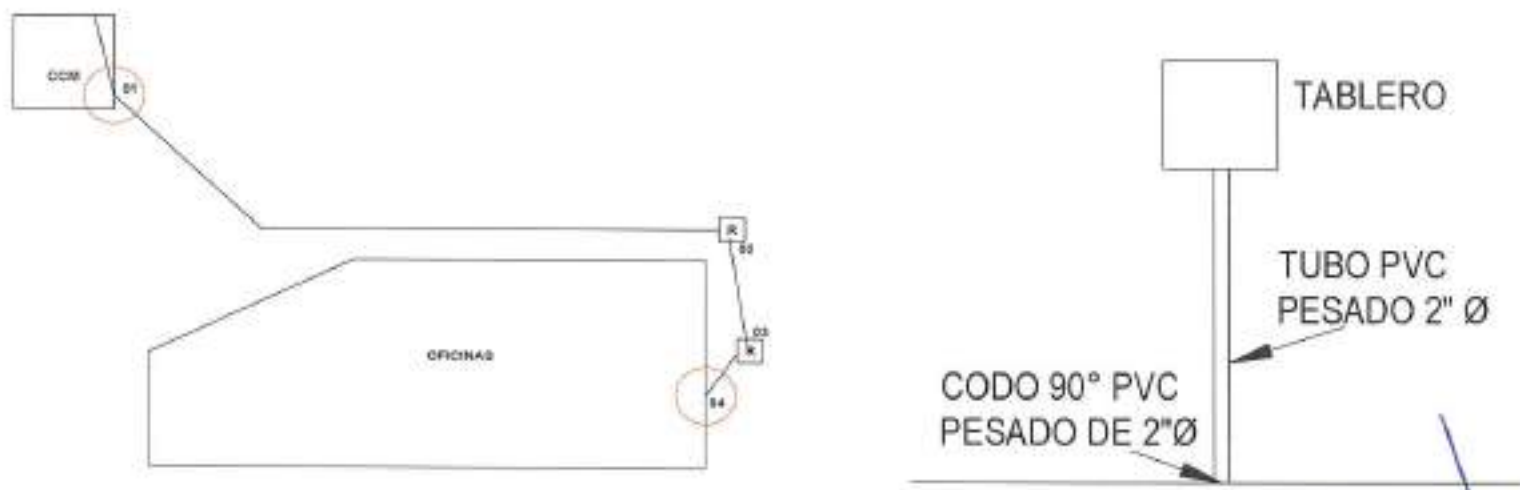

CONTRATISTA
[Signature]
MIGUEL ANGEL GONZALEZ QUIROGA

SUPERVISOR
[Signature]
ING. JAVIER LÓPEZ DE LA CRUZ

REVISOR
COORD. DESARROLLO DE INFRAESTRUCTURA
[Signature]
ARQ. JORGE OMAR VERA ALANIS

COMAPA

COMISIÓN MUNICIPAL DE AGUA POTABLE
Y ALCANTARILLADO DEL MUNICIPIO DE REYNOSA.



**GENERADOR
FOTOGRAFICO**

FECHA:
31-dic-15

DESCRIPCION : CONSTRUCCION DE SISTEMA DE RETENCION DE SÓLIDOS Y REJILLAS PRELIMINARES EN EBAR 10, COL. ERNESTO ZEDILLO, EN EL MUNICIPIO DE REYNOSA TAMAULIPAS.

CONTRATISTA : MIGUEL ANGEL GONZALEZ QUIROGA

CONTRATO No. COMAPA-REY-CNA-020-015-IF

ESTIMACION No 1 (UNO)

PERIODO DE ESTIMACION: 11/DIC/15 AL 30/DIC/15

IMPORTE CONTRATO SIN I.V.A. \$3,182,700.88 (TRES MILLONES CIENTO OCHENTA Y DOS MIL SETECIENTOS PESOS 88/100 M.N.)

FECHA DE INICIO DE LA OBRA: 11-dic-15

FECHA DE TERMINACION DE LA OBRA: 30-dic-15

1302-04 SUMINISTRO E INSTALACION DE DE CODO CONDUIT PVC SERVICIO PESADO 90° DE 51 MM (2") DE DIAMETRO

ELECTRICO- ZIMATLAN



CONTRATISTA

MIGUEL ANGEL GONZALEZ QUIROGA

SUPERVISOR

ING. JAVIER FLORES DE LA CRUZ

REVISOR
COORD-DESARROLLO DE INFRAESTRUCTURA

ARQ. JORGE OMAR VERA ALANS

CONSTRUCCION DE SISTEMA DE RETENCION DE SOLIDOS Y REJILLAS PRELIMINARES EN EBAR 10, COL. ERNESTO ZEDILLO, EN EL MUNICIPIO DE REYNOSA TAMAULIPAS.

CONTRATISTA MIGUEL ANGEL GONZALEZ QUIROGA

CONTRATO No. COMAPA-REY-CNA-020-015-IF

ESTIMACION No 1 (UNO)

PERIODO DE

ESTIMACION: 11/DIC/15 AL 30/DIC/15

IMPORTE CONTRATO SIN I.V.A. \$3,182,700.88 (TRES MILLONES CIENTO OCHENTA Y DOS MIL SETECIENTOS PESOS 88/100 M.N.)

FECHA DE INICIO

DE LA OBRA: 11-dic-15

FECHA DE TERMINACION

DE LA OBRA: 30-dic-15

1290-15 SUMINISTRO E INSTALACION DE INTERRUPTOR TERMOMAGNETICO 3 x 100 AMP. TIPO I-LINE

EQUIPO ELECTRICO REBOMBEO ZIMATLAN

INTERRUPTOR



TABLERO I-LINE



INTERRUPTOR

TABLEROS DENTRO DE LA CASETA DE CCM

CONTRATISTA

MIGUEL ANGEL GONZALEZ QUIROGA

SUPERVISOR

ING. JAVIER FLORES DE LA CRUZ

REVISO

COORD. DESARROLLO DE INFRAESTRUCTURA

ARG. JORGE OMAR VERA ALANIS

**GENERADOR
FOTOGRAFICO**

FECHA:
31-dic-15

DESCRIPCION : CONSTRUCCION DE SISTEMA DE RETENCION DE SOLIDOS Y REJILLAS PRELIMINARES EN EBAR 10, COL. ERNESTO ZEDILLO, EN EL MUNICIPIO DE REYNOSA TAMAULIPAS.

CONTRATISTA : MIGUEL ANGEL GONZALEZ QUIROGA

CONTRATO No. COMAPA-REY-CNA-020-015-IF

ESTIMACION No 1 (UNO)

PERIODO DE ESTIMACION: 11/DIC/15 AL 30/DIC/15

IMPORTE CONTRATO SIN I.V.A. \$3,182,700.88 (TRES MILLONES CIENTO OCHENTA Y DOS MIL SETECIENTOS PESOS 88/100 M.N.)

FECHA DE INICIO DE LA OBRA: 11-dic-15

FECHA DE TERMINACION DE LA OBRA: 30-dic-15

1290-15 SUMINISTRO E INSTALACION DE INTERRUPTOR TERMOMAGNETICO 3 x 100 AMP. TIPO H.LINE

ELECTRICO- ZIMATLAN



CONTRATISTA

MIGUEL ANGEL GONZALEZ QUIROGA

SUPERVISOR

ING. JAVIER FLORES DE LA CRUZ

REVISO
COORD. DESARROLLO DE INFRAESTRUCTURA

ARG. JORGE OMAR VERA LEANIS

DESCRIPCION: CONSTRUCCION DE SISTEMA DE RETENCION DE SOLIDOS Y REJILLAS PRELIMINARES EN EBAR 10, COL. ERNESTO ZEDILLO, EN EL MUNICIPIO DE REYNOSA TAMAULIPAS.

CONTRATISTA: MIGUEL ANGEL GONZALEZ QUIROGA

CONTRATO No. COMAPA-REY-CNA-020-016-IF

ESTIMACION No. 1 (UNO)

PERIODO DE ESTIMACION: 11/DIC/15 AL 30/DIC/15

IMPORTE CONTRATO SIN I.V.A. \$3,182,700.88 (TRES MILLONES CIENTO OCHENTA Y DOS MIL SETECIENTOS PESOS 88/100 M.N.)

FECHA DE INICIO DE LA OBRA: 11-dic-15

FECHA DE TERMINACION DE LA OBRA: 30-dic-15

CLAVE	CONCEPTO DESCRIPCION	UNIDAD	CANTIDAD	LARGO	ANCHO	ALTO	VOLUMEN			
							PRESENTE	ACUM. ANT.	ACUM. ACT.	POR EJECUTAR
4	EQUIPO ELECTRICO*REBOMBEO ZIMATLAN*									
1303-03	SUMINISTRO E INSTALACION DE CEMENTO PARA PVC, LATA DE 32 ONZAS (1/4 GALON)	Pzs	1.00				1.00	1.00		
							1.00			

CONTRATISTA

MIGUEL ANGEL GONZALEZ QUIROGA

SUPERVISOR

ING. JAVIER ESPINOZA LA CRUZ

REVISO

COORD. DESARROLLO DE INFRAESTRUCTURA

ARQ. JORGE OMAR VERA ALANIS

CONSTRUCCION DE SISTEMA DE RETENCION DE SOLIDOS Y REJILLAS PRELIMINARES EN EBAR 10, COL. ERNESTO ZEDILLO, EN EL MUNICIPIO DE REYNOSA TAMAULIPAS.

CONTRATISTA MIGUEL ANGEL GONZALEZ QUIROGA

CONTRATO No. COMAPA-REY-CNA-020-015-IF

ESTIMACION No 1 (UNO)

PERIODO DE ESTIMACION: 11/DIC/15 AL 30/DIC/15

IMPORTE CONTRATO SIN I.V.A. \$3,182,700.88 (TRES MILLONES CIENTO OCHENTA Y DOS MIL SETECIENTOS PESOS 88/100 M.N.)

FECHA DE INICIO DE LA OBRA: 11-dic-15

FECHA DE TERMINACION DE LA OBRA: 30-dic-15

1303-03 SUMINISTRO E INSTALACION DE CEMENTO PARA PVC, LATA DE 32 ONZAS (1/4 GALON)

EQUIPO ELECTRICO REBOMBEO ZIMATLAN

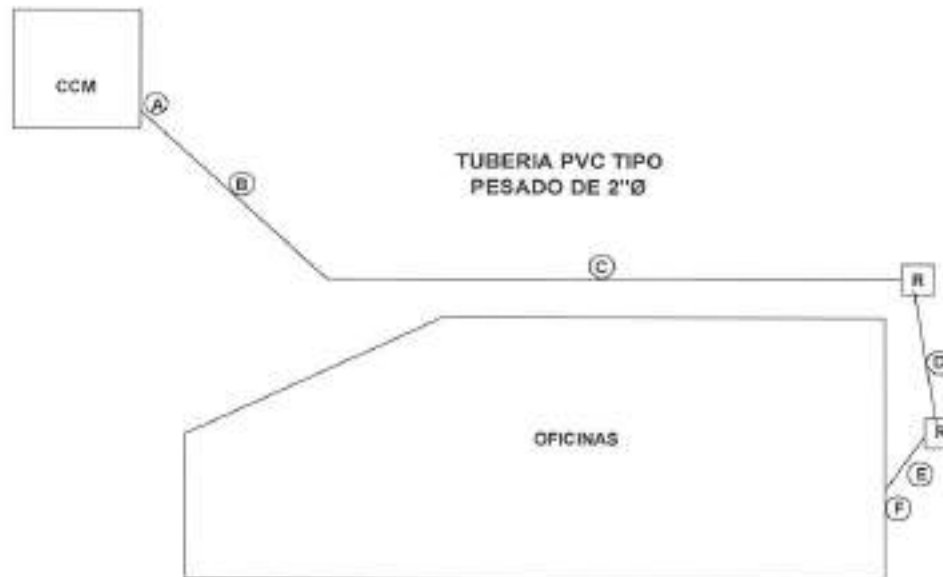

CONTRATISTA

MIGUEL ANGEL GONZALEZ QUIROGA

SUPERVISOR

ING. JAVIER FLORES DE LA CRUZ

REVISO

COORD. DESARROLLO DE INFRAESTRUCTURA

ARG. JORGE OMAR VERA ALANIS

COMAPA

COMISIÓN MUNICIPAL DE AGUA POTABLE
Y ALCANTARILLADO DEL MUNICIPIO DE REYNOSA.



**GENERADOR
FOTOGRAFICO**

FECHA:
31-dic-15

DESCRIPCION:	CONSTRUCCION DE SISTEMA DE RETENCION DE SOLIDOS Y REJILLAS PRELIMINARES EN EBAR 10, COL. ERNESTO ZEDILLO, EN EL MUNICIPIO DE REYNOSA TAMAULIPAS.		
CONTRATISTA:	MIGUEL ANGEL GONZALEZ QUIROGA		
CONTRATO No.	COMAPA-REY-CNA-020-015-IF	ESTIMACION No	1 (UNO)
PERIODO DE ESTIMACION:	11/DIC/15 AL 30/DIC/15	IMPORTE CONTRATO SIN LV.A.	\$3,182,700.88 (TRES MILLONES CIENTO OCHENTA Y DOS MIL SETECIENTOS PESOS 88/100 M.N.)
FECHA DE INICIO DE LA OBRA:	11-dic-15	FECHA DE TERMINACION DE LA OBRA:	30-dic-15

1303-03 SUMINISTRO E INSTALACION DE CEMENTO PARA PVC, LATA DE 32 ONZAS (1/4 GALÓN)

ELECTRICO- ZIMATLAN



CONTRATISTA

MIGUEL ANGEL GONZALEZ QUIROGA

SUPERVISOR

ING. JAVIER FLORES DE LA CRUZ

REVISO

COORD. DESARROLLO DE INFRAESTRUCTURA

ARQ. JORGE OMAR VERA ALANIS

DESCRIPCION : CONSTRUCCION DE SISTEMA DE RETENCION DE SOLIDOS Y REJILLAS PRELIMINARES EN EBAR 10, COL. ERNESTO ZEDILLO, EN EL MUNICIPIO DE REYNOSA TAMAULIPAS.

CONTRATISTA : MIGUEL ANGEL GONZALEZ QUIROGA

CONTRATO No. COMAPA-REY-GNA-020-015-IF

ESTIMACION No. 1 (UNO)

PERIODO DE ESTIMACION: 11/DIC/15 AL 30/DIC/15.

IMPORTE CONTRATO SIN I.V.A. \$3,182,708.88 (TRES MILLONES CIENTO OCHENTA Y DOS MIL SETECIENTOS PESOS 88/100 M.N.)

FECHA DE INICIO DE LA OBRA: 11-dic-15

FECHA DE TERMINACION DE LA OBRA: 30-dic-15

CLAVE	CONCEPTO DESCRIPCION	UNIDAD	CANTIDAD	LARGO	ANCHO	ALTO	VOLUMEN			POR EJECUTAR
							PRESENTE	ACUM. ANT.	ACUM. ACT.	
4	EQUIPO ELECTRICO "REBOMBEO ZIMATLAM"									
1301-01	SUMINISTRO E INSTALACION "LB" DE 51 MM (2") DE DIAMETRO	Pza								
			1.00				1.00		1.00	
							1.00			

CONTRATISTA

MIGUEL ANGEL GONZALEZ QUIROGA

SUPERVISOR

ING. JAVIER FLORES DE LA CRUZ

REVISOR

COORD. DESARROLLO DE INFRAESTRUCTURA

ARQ. JORGE OMAR VERAN ANIS

CONSTRUCCION DE SISTEMA DE RETENCION DE SOLIDOS Y REJILLAS PRELIMINARES EN EBAR 10, COL. ERNESTO ZEDILLO, EN EL MUNICIPIO DE REYNOSA TAMAUPLIPAS.

CONTRATISTA MIGUEL ANGEL GONZALEZ QUIROGA

CONTRATO No. COMAPA-REY-CNA-020-015-IF

ESTIMACION No 1 (UNO)

PERIODO DE

ESTIMACION: 11/DIC/15 AL 30/DIC/15

IMPORTE CONTRATO SIN I.V.A. \$3,162,700.88 (TRES MILLONES CIENTO OCHENTA Y DOS MIL SETECIENTOS PESOS 88/100 M.N.)

FECHA DE INICIO

DE LA OBRA: 11-dic-15

FECHA DE TERMINACION

DE LA OBRA: 30-dic-15

1301-01 SUMINISTRO E INSTALACION "LB" DE 51 MM (2") DE DIAMETRO

EQUIPO ELECTRICO
REBOMBEO ZIMATLAN

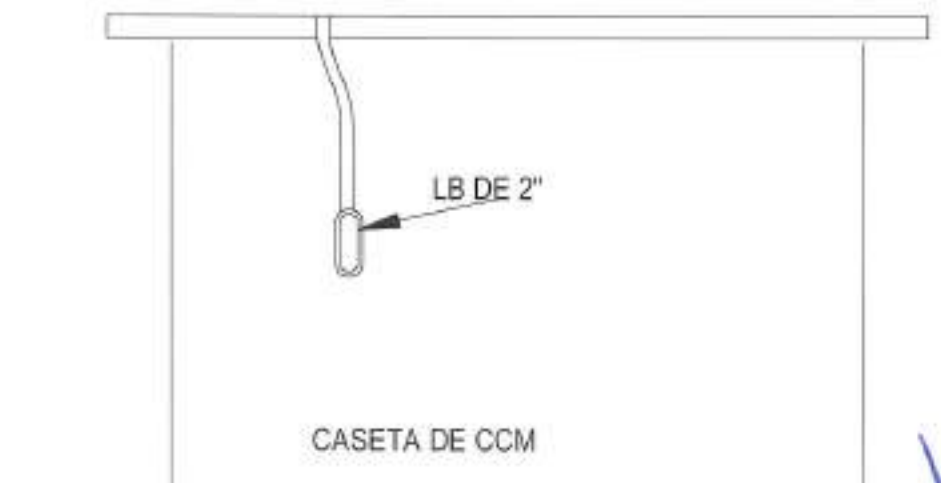
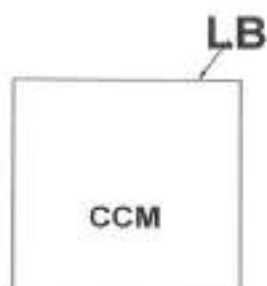

CONTRATISTA

MIGUEL ANGEL GONZALEZ QUIROGA

SUPERVISOR

ING. JAVIER FLORES DE LA CRUZ

REVISOR

COORD. DESARROLLO DE INFRAESTRUCTURA

ARQ. JORGE OSCAR VERA ALANIS

DESCRIPCION : CONSTRUCCION DE SISTEMA DE RETENCION DE SOLIDOS Y REJILLAS PRELIMINARES EN EBAR 10, COL. ERNESTO ZEDILLO, EN EL MUNICIPIO DE REYNOSA TAMAULIPAS.

CONTRATISTA : MIGUEL ANGEL GONZALEZ QUIROGA

CONTRATO No. COMAPA-REY-CNA-020-015-IF

ESTIMACION No 1 (UNO)

PERIODO DE

ESTIMACION: 11/DIC/15 AL 30/DIC/15

IMPORTE CONTRATO SIN LV.A.

\$3,182,700.88 (TRES MILLONES CIENTO OCHENTA Y DOS MIL SETECIENTOS PESOS 88/100 M.N.)

FECHA DE INICIO

DE LA OBRA: 11-dic-15

FECHA DE TERMINACION

DE LA OBRA: 30-dic-15

1301-01 SUMINISTRO E INSTALACION "LB" DE 51 MM (2") DE DIAMETRO

ELECTRICO- ZIMATLAN



CONTRATISTA

MIGUEL ANGEL GONZALEZ QUIROGA

SUPERVISOR

ING. JAVIER ESCOBAR DE LA CRUZ

REVISOR
COORD. DESARROLLO DE INFRAESTRUCTURA

ARQ. JORGE OMAR VERA ALANIS

CONSTRUCCION DE SISTEMA DE RETENCION DE SOLIDOS Y REJILLAS PRELIMINARES EN EBAR 10, COL. ERNESTO ZEDILLO, EN EL MUNICIPIO DE REYNOSA TAMAULIPAS.

CONTRATISTA: MIGUEL ANGEL GONZALEZ QUIROGA

CONTRATO No. COMAPA-REY-CNA-020-015-IF

ESTIMACION No 1 (UNO)

PERIODO DE ESTIMACION: 11/DIC/15 AL 30/DIC/15

IMPORTE CONTRATO SIN I.V.A. \$3,182,700.88 (TRES MILLONES CIENTO OCHENTA Y DOS MIL SETECIENTOS PESOS 88/100 M.N.)

FECHA DE INICIO DE LA OBRA: 11-dic-15

FECHA DE TERMINACION DE LA OBRA: 30-dic-15

1302-25 SUMINISTRO E INSTALACION DE CONECTOR CONDUIT PVC DE 51 MM (2") DE DIAMETRO

EQUIPO ELECTRICO REBOMBEO ZIMATLAN

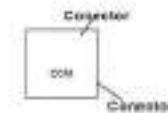
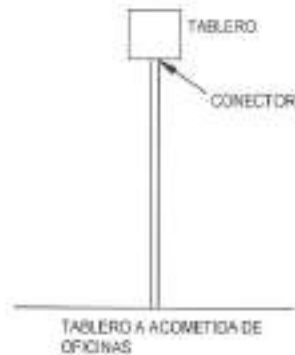
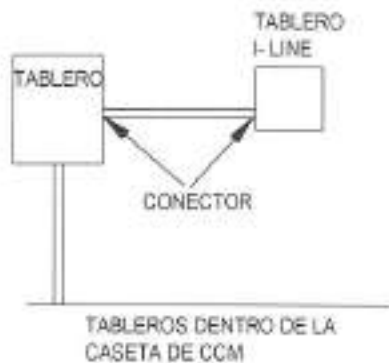

CONTRATISTA

MIGUEL ANGEL GONZALEZ QUIROGA

SUPERVISOR

ING. JAVIER FLORES DE LA CRUZ

REVISO

COORD. DESARROLLO DE INFRAESTRUCTURA

ARG. JORGE OMAR VERA ALANIS

GENERADOR FOTOGRAFICO

FECHA:
31-dic-15

DESCRIPCION : CONSTRUCCION DE SISTEMA DE RETENCION DE SOLIDOS Y REJILLAS PRELIMINARES EN EBAR 10, COL. ERNESTO ZEDILLO, EN EL MUNICIPIO DE REYNOSA TAMAULIPAS.

CONTRATISTA : MIGUEL ANGEL GONZALEZ QUIROGA

CONTRATO No. COMAPA-REY-CNA-020-015-IF

ESTIMACION No 1 (UNO)

PERIODO DE ESTIMACION: 11/DIC/15 AL 30/DIC/15

IMPORTE CONTRATO SIN I.V.A. \$3,182,700.88 (TRES MILLONES CIENTO OCHENTA Y DOS MIL SETECIENTOS PESOS 88/100 M.N.)

FECHA DE INICIO DE LA OBRA: 11-dic-15

FECHA DE TERMINACION DE LA OBRA: 30-dic-15

1302-25 SUMINISTRO E INSTALACION DE CONECTOR CONDUIT PVC DE 51 MM (2") DE DIAMETRO

ELECTRICO- ZIMATLAN



CONTRATISTA

MIGUEL ANGEL GONZALEZ QUIROGA

SUPERVISOR

ING. JAVIER FLORES DE LA CRUZ

REVISOR
COORD. DESARROLLO DE INFRAESTRUCTURA

ARQ. JORGE OMAR VERDUGALANS

CONSTRUCCION DE SISTEMA DE RETENCION DE SOLIDOS Y REJILLAS PRELIMINARES EN EBAR 10, COL. ERNESTO ZEDILLO, EN EL MUNICIPIO DE REYNOSA TAMAUPLIPAS.

CONTRATISTA MIGUEL ANGEL GONZALEZ QUIROGA

CONTRATO No. COMAPA-REY-CNA-020-015-IF

ESTIMACION No 1 (UNO)

PERIODO DE ESTIMACION: 11/DIC/15 AL 30/DIC/15

IMPORTE CONTRATO SIN I.V.A. \$3,182,700.88 (TRES MILLONES CIENTO OCHENTA Y DOS MIL SETECIENTOS PESOS 88/100 M.N.)

FECHA DE INICIO DE LA OBRA: 11-dic-15

FECHA DE TERMINACION DE LA OBRA: 30-dic-15

1302-47 SUMINISTRO E INSTALACION DE ABRAZADERA TIPO UNA PARA TUBERIA DE 51 MM (2") DE DIAMETRO

EQUIPO ELECTRICO REBOMBEO ZIMATLAN

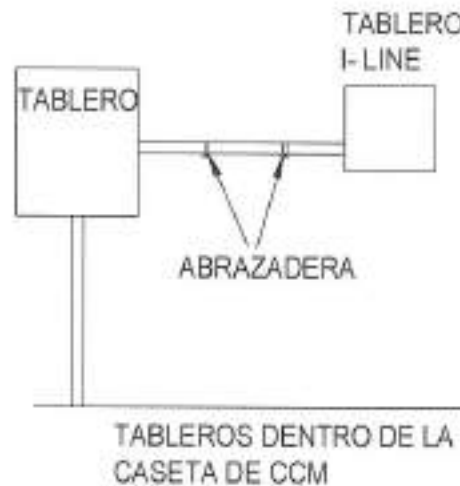
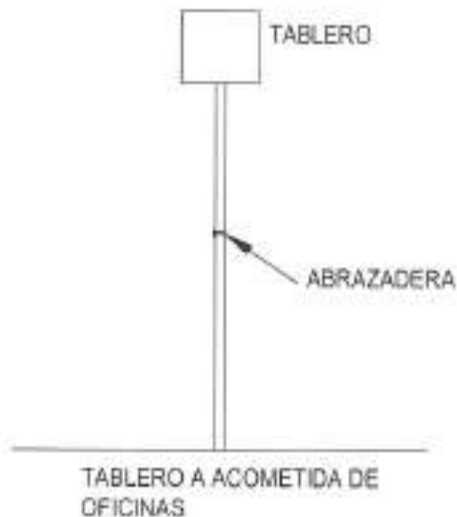

CONTRATISTA

MIGUEL ANGEL GONZALEZ QUIROGA

SUPERVISOR

ING. JAVIER PUEBLES DE LA CRUZ

REVISOR

COORD. DESARROLLO DE INFRAESTRUCTURA

ARQ. JORGE OMAR VERA ALANIS

GENERADOR FOTOGRAFICO

FECHA:
31-dic-15

DESCRIPCION : CONSTRUCCION DE SISTEMA DE RETENCION DE SOLIDOS Y REJILLAS PRELIMINARES EN EBAR 10, COL. ERNESTO ZEDILLO, EN EL MUNICIPIO DE REYNOSA TAMAULIPAS.

CONTRATISTA : MIGUEL ANGEL GONZALEZ QUIROGA

CONTRATO No. COMAPA-REY-GNA-020-015-IF

ESTIMACION No 1 (UNO)

PERIODO DE

ESTIMACION: 11/DIC/15 AL 30/DIC/15

IMPORTE CONTRATO SIN I.V.A. \$3,182,700.88 (TRES MILLONES CIENTO OCHENTA Y DOS MIL SETECIENTOS PESOS 88/100 M.N.)

FECHA DE INICIO

DE LA OBRA: 11-dic-15

FECHA DE TERMINACION

DE LA OBRA: 30-dic-15

1302-47 SUMINISTRO E INSTALACION DE ABRAZADERA TIPO UÑA PARA TUBERIA DE 51 MM (2") DE DIAMETRO

ELECTRICO- ZIMATLAN



CONTRATISTA

MIGUEL ANGEL GONZALEZ QUIROGA

SUPERVISOR

ING. JAVIER FLORES DE LA CRUZ

REVISOR
COORD. DESARROLLO DE INFRAESTRUCTURA

ARQ. JORGE SANDER VERA ALANIS

DESCRIPCION : REYNOSA TAMAULIPAS.
CONSTRUCCION DE SISTEMA DE RETENCION DE SOLIDOS Y REJILLAS PRELIMINARES EN EBAR 10, COL. ERNESTO ZEDILLO, EN EL MUNICIPIO DE

CONTRATISTA MIGUEL ANGEL GONZALEZ QUIROGA

CONTRATO No. COMAPA-REY-CNA-020-015-IF

ESTIMACION No 1 (UNO)

PERIODO DE ESTIMACION: 11/DIC/15 AL 30/DIC/15

IMPORTE CONTRATO SIN I.V.A. \$3,182,700.88 (TRES MILLONES CIENTO OCHENTA Y DOS MIL SETECIENTOS PESOS 88/100 M.N.)

FECHA DE INICIO DE LA OBRA: 11-dic-15

FECHA DE TERMINACION DE LA OBRA: 30-dic-15

1303-01 SUMINISTRO E INSTALACION DE TAQUETE DE 3/8"

EQUIPO ELECTRICO REBOMBEO ZIMATLAN

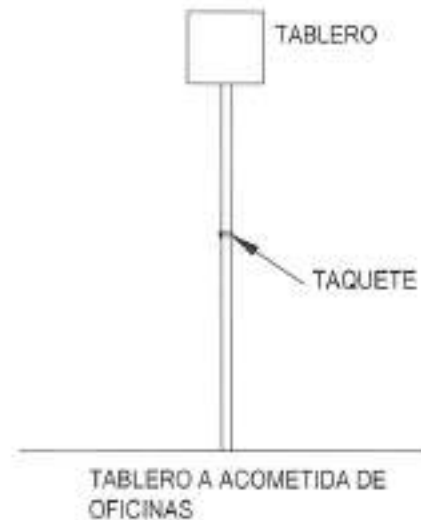
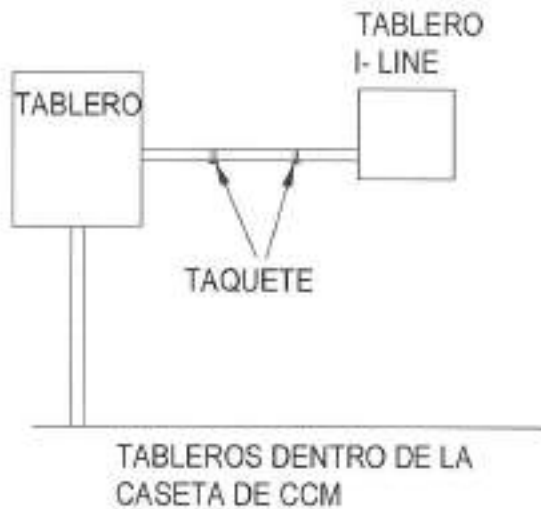

CONTRATISTA

MIGUEL ANGEL GONZALEZ QUIROGA

SUPERVISOR

ING. JAVIER FLORES DE LA CRUZ

REVISO

COORD. DESARROLLO DE INFRAESTRUCTURA

ARG. JORGE OMAR VERA ALANS

GENERADOR FOTOGRAFICO

FECHA:
31-dic-15

DESCRIPCION : CONSTRUCCION DE SISTEMA DE RETENCION DE SOLIDOS Y REJILLAS PRELIMINARES EN EBAR 10, COL. ERNESTO ZEDILLO, EN EL MUNICIPIO DE REYNOSA TAMAULIPAS.

CONTRATISTA : MIGUEL ANGEL GONZALEZ QUIROGA

CONTRATO No. COMAPA-REY-CNA-020-015-IF

ESTIMACION No 1 (UNO)

PERIODO DE ESTIMACION: 11/DIC/15 AL 30/DIC/15

IMPORTE CONTRATO SIN LV.A. \$3,182,700.88 (TRES MILLONES CIENTO OCHENTA Y DOS MIL SETECIENTOS PESOS 88/100 M.N.)

FECHA DE INICIO DE LA OBRA: 11-dic-15

FECHA DE TERMINACION DE LA OBRA: 30-dic-15

1303-01 SUMINISTRO E INSTALACION DE TAQUETE DE 3/8"

ELECTRICO- ZIMATLAN



CONTRATISTA

MIGUEL ANGEL GONZALEZ QUIROGA

SUPERVISOR

ING. JAVIER ALTRES DE LA CRUZ

REVISOR

COORD. DESARROLLO DE INFRAESTRUCTURA

ARQ. JORGE OMAR VERA ALANIS



GENERADOR

FECHA:
31-dic-15

DESCRIPCION : CONSTRUCCION DE SISTEMA DE RETENCION DE SOLIDOS Y REJILLAS PRELIMINARES EN EBAR 10, COL. ERNESTO ZEDILLO, EN EL MUNICIPIO DE REYNOSA TAMAULIPAS.

CONTRATISTA : MIGUEL ANGEL GONZALEZ QUIROGA

CONTRATO No. COMAPA-REY-CNA-020-015-IF

ESTIMACION No. 1 (UNO)

PERIODO DE ESTIMACION: 11/DIC/15 AL 30/DIC/15

IMPORTE CONTRATO SIN L.V.A. \$3,192,790.88 (TRES MILLONES CIENTO OCHENTA Y DOS MIL SETECIENTOS PESOS 88/100 M.N.)

FECHA DE INICIO DE LA OBRA: 11-dic-15

FECHA DE TERMINACION DE LA OBRA: 30-dic-15

CLAVE	CONCEPTO DESCRIPCION	UNIDAD	CANTIDAD	LARGO	ANCHO	ALTO	VOLUMEN			
							PRESENTE	ACUM. ANT.	ACUM. ACT.	POR EJECUTAR
4 1303-02	EQUIPO ELECTRICO "REBOMBEO ZIMATLAN" SUMINISTRO E INSTALACION DE DE PJA 10 X 1 1/2"	Pza	3.00				3.00		3.00	
							3.00			

CONTRATISTA

MIGUEL ANGEL GONZALEZ QUIROGA

SUPERVISOR

ING. JAVIER DE LA CRUZ

REVISOR

COORD. DESARROLLO DE INFRAESTRUCTURA

ARQ. JORGE OSORIO VERA ALANIS

CONSTRUCCION DE SISTEMA DE RETENCION DE SOLIDOS Y REJILLAS PRELIMINARES EN EBAR 10, COL. ERNESTO ZEDILLO, EN EL MUNICIPIO DE REYNOSA TAMAULIPAS.

CONTRATISTA MIGUEL ANGEL GONZALEZ QUIROGA

CONTRATO No. COMAPA-REY-CNA-020-015-IF

ESTIMACION No 1 (UNO)

PERIODO DE

ESTIMACION: 11/DIC/15 AL 30/DIC/15

IMPORTE CONTRATO SIN LV.A. \$3,182,700.88 (TRES MILLONES CIENTO OCHENTA Y DOS MIL SETECIENTOS PESOS 88/100 M.N.)

FECHA DE INICIO

DE LA OBRA: 11-dic-15

FECHA DE TERMINACION

DE LA OBRA: 30-dic-15

1303-02 SUMINISTRO E INSTALACION DE DE PIJA 10 X 1 1/2"

EQUIPO ELECTRICO
REBOMBEO ZIMATLAN

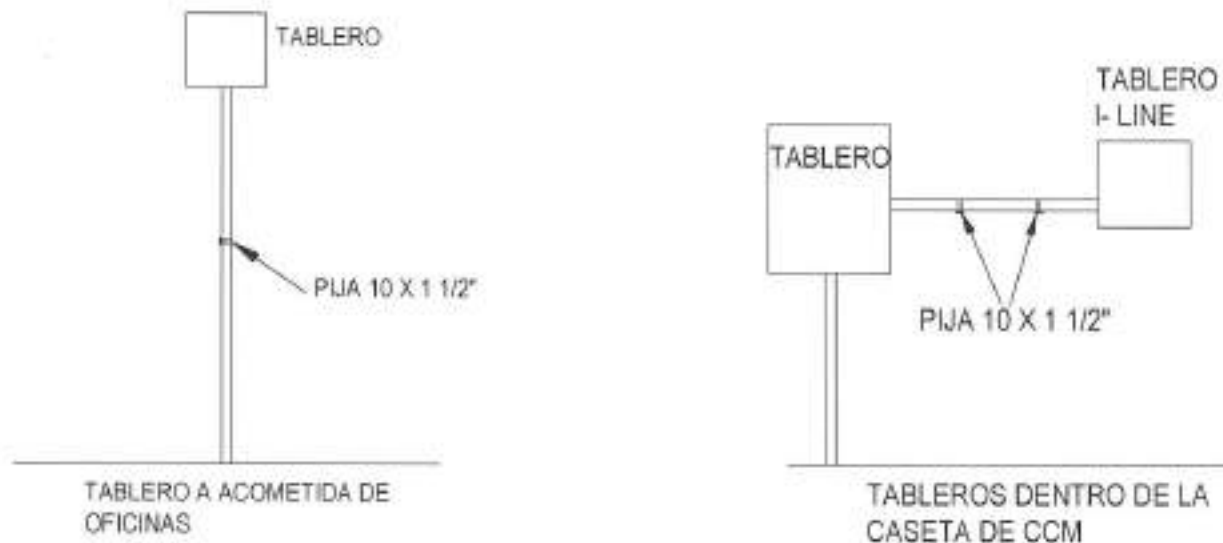

CONTRATISTA

MIGUEL ANGEL GONZALEZ QUIROGA

SUPERVISOR

ING. JAVIER REYES DE LA CRUZ

REVISOR

COORD. DESARROLLO DE INFRAESTRUCTURA

ARQ. JORGE DWAR VERA ALANIS

GENERADOR FOTOGRAFICO

FECHA:
31-dic-15

DESCRIPCION :	CONSTRUCCION DE SISTEMA DE RETENCION DE SOLIDOS Y REJILLAS PRELIMINARES EN EBAR 10, COL. ERNESTO ZEDILLO, EN EL MUNICIPIO DE REYNOSA TAMAULIPAS.		
CONTRATISTA :	MIGUEL ANGEL GONZALEZ QUIROGA		
CONTRATO No.	COMAPA-REY-CNA-020-015-IF	ESTIMACION No	1 (UNO)
PERIODO DE ESTIMACION:	11/DIC/15 AL 30/DIC/15	IMPORTE CONTRATO SIN I.V.A.	\$3,182,700.88 (TRES MILLONES CIENTO OCHENTA Y DOS MIL SETECIENTOS PESOS 88/100 M.N.)
FECHA DE INICIO DE LA OBRA:	11-dic-15	FECHA DE TERMINACION DE LA OBRA:	30-dic-15

1303-02 SUMINISTRO E INSTALACION DE DE PUA 10 X 1 1/2"

ELECTRICO- ZIMATLAN



CONTRATISTA

MIGUEL ANGEL GONZALEZ QUIROGA

SUPERVISOR

ING. JAVIER FLORES DE LA CRUZ

REVISOR
COORD. DESARROLLO DE INFRAESTRUCTURA

ARQ. JORGE OMAR VERA ALANIS

DESCRIPCION : CONSTRUCCION DE SISTEMA DE RETENCION DE SOLIDOS Y REJILLAS PRELIMINARES EN EBAR 10, COL. ERNESTO ZEDILLO, EN EL MUNICIPIO DE REYNOSA TAMAULIPAS.

CONTRATISTA : MIGUEL ANGEL GONZALEZ QUIROGA

CONTRATO No. COMAPA-REY-CNA-020-015-IF

ESTIMACION No. 1 (UNO)

PERIODO DE ESTIMACION: 11/DIC/15 AL 30/DIC/15

IMPORTE CONTRATO SIN I.V.A. \$3,182,700.00 (TRES MILLONES CIENTO OCHENTA Y DOS MIL SETECIENTOS PESOS 00/100 M.N.)

FECHA DE INICIO DE LA OBRA: 11-dic-15

FECHA DE TERMINACION DE LA OBRA: 30-dic-15

CLAVE	CONCEPTO DESCRIPCION	UNIDAD	CANTIDAD	LARGO	ANCHO	ALTO	VOLUMEN		
							PRESENTE	ACUM. ANT.	ACUM. ACT.
5	PRELIMINARES								
1000-89	DESMANTELAMIENTO DE REJILLAS EXISTENTES FABRICADAS A BASE DE ANGULO DE 3" Y SOLERA DE 2" DE 1.70 x 3.00 M INCLUYE MANO DE OBRA, EQUIPO Y HERRAMIENTA.	Pza	2.00				2.00	2.00	
							2.00		

CONTRATISTA

MIGUEL ANGEL GONZALEZ QUIROGA

SUPERVISOR

ING. JAVIER GARCIA DE LA CRUZ

REVISOR

COORD. DESARROLLO DE INFRAESTRUCTURA

ARQ. JORGE OVARO ALANIS

CONSTRUCCION DE SISTEMA DE RETENCION DE SOLIDOS Y REJILLAS PRELIMINARES EN EBAR 10, COL. ERNESTO ZEDILLO, EN EL MUNICIPIO DE REYNOSA TAMAULIPAS.

CONTRATISTA MIGUEL ANGEL GONZALEZ QUIROGA

CONTRATO No. COMAPA-REY-CNA-020-015-IF

ESTIMACION No 1 (UNO)

PERIODO DE

ESTIMACION: 11/DIC/15 AL 30/DIC/15

IMPORTE CONTRATO SIN I.V.A.

\$3,182,700.88 (TRES MILLONES CIENTO OCHENTA Y DOS MIL SETECIENTOS PESOS 88/100 M.N.)

FECHA DE INICIO

DE LA OBRA: 11-dic-15

FECHA DE TERMINACION

DE LA OBRA: 30-dic-15

1000-89 DESMANTELAMIENTO DE REJILLAS EXISTENTES FABRICADAS A BASE DE ANGULO DE 3° Y SOLERA DE 2" DE 1.70 x 3.00 M INCLUYE MANO DE OBRA, EQUIPO Y HERRAMIENTA.

PRELIMINARES

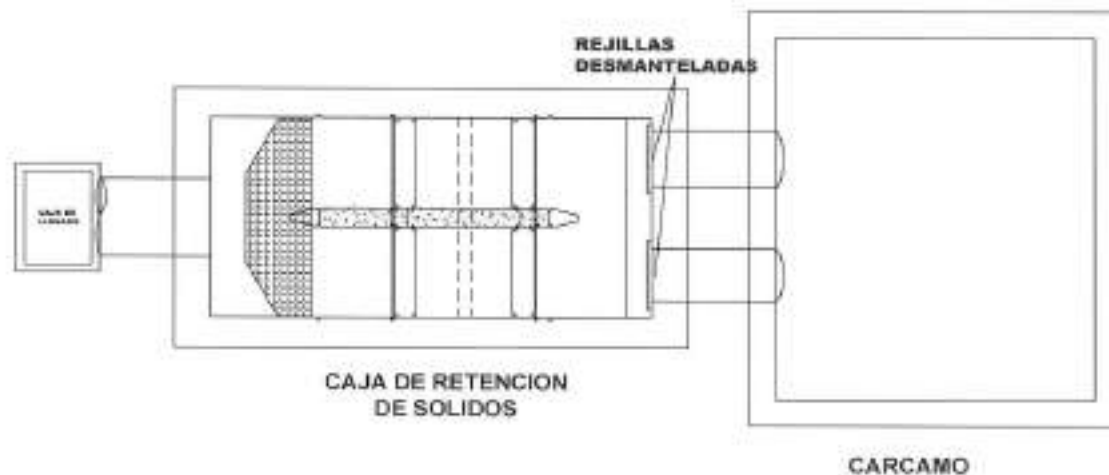

CONTRATISTA

MIGUEL ANGEL GONZALEZ QUIROGA

SUPERVISOR

ING. JAVIER FLORES DE LA CRUZ

REVISO

COORD. DESARROLLO DE INFRAESTRUCTURA

ARQ. JORGE OMAR VERA ALANIS

DESCRIPCION : CONSTRUCCION DE SISTEMA DE RETENCION DE SOLIDOS Y REJILLAS PRELIMINARES EN EBAR 10, COL. ERNESTO ZEDILLO, EN EL MUNICIPIO DE REYNOSA TAMAULIPAS.

CONTRATISTA : MIGUEL ANGEL GONZALEZ QUIROGA

CONTRATO No. COMAPA-REY-CNA-020-015-IF ESTIMACION No 1 (UNO)

PERIODO DE ESTIMACION: 11/DIC/15 AL 30/DIC/15 IMPORTE CONTRATO SIN I.V.A. \$3,182,700.88 (TRES MILLONES CIENTO OCHENTA Y DOS MIL SETECIENTOS PESOS 88/100 M.N.)

FECHA DE INICIO DE LA OBRA: 11-dic-15 FECHA DE TERMINACION DE LA OBRA: 30-dic-15

1000-09 DESMANTELAMIENTO DE REJILLAS EXISTENTES FABRICADAS A BASE DE ANGULO DE 3" Y SOLERA DE 2" DE 1.70 X 3.00 M INCLUYE MANO DE OBRA, EQUIPO Y HERRAMIENTA.

PREELIMINARES



CONTRATISTA

MIGUEL ANGEL GONZALEZ QUIROGA

SUPERVISOR

ING. JAVIER FLORES DE LA CRUZ

REVISO

COORD. DESARROLLO DE INFRAESTRUCTURA

ARQ. JORGE OMAR USBA ALANÍS

CONSTRUCCION DE SISTEMA DE RETENCION DE SOLIDOS Y REJILLAS PRELIMINARES EN EBAR 10, COL. ERNESTO ZEDILLO, EN EL MUNICIPIO DE REYNOSA TAMAULIPAS.

CONTRATISTA MIGUEL ANGEL GONZALEZ QUIROGA

CONTRATO No. COMAPA-REY-CNA-020-015-IF

ESTIMACION No 1 (UNO)

PERIODO DE ESTIMACION: 11/DIC/15 AL 30/DIC/15

IMPORTE CONTRATO SIN I.V.A. \$3,182,700.88 (TRES MILLONES CIENTO OCHENTA Y DOS MIL, SETECIENTOS PESOS 88/100 M.N.)

FECHA DE INICIO DE LA OBRA: 11-dic-15

FECHA DE TERMINACION DE LA OBRA: 30-dic-15

1002-01 ALINEACIÓN DE GUIAS DE COMPUERTAS EXISTENTES INCLUYE MANO DE OBRA, EQUIPO Y HERRAMIENTA.

PRELIMINARES

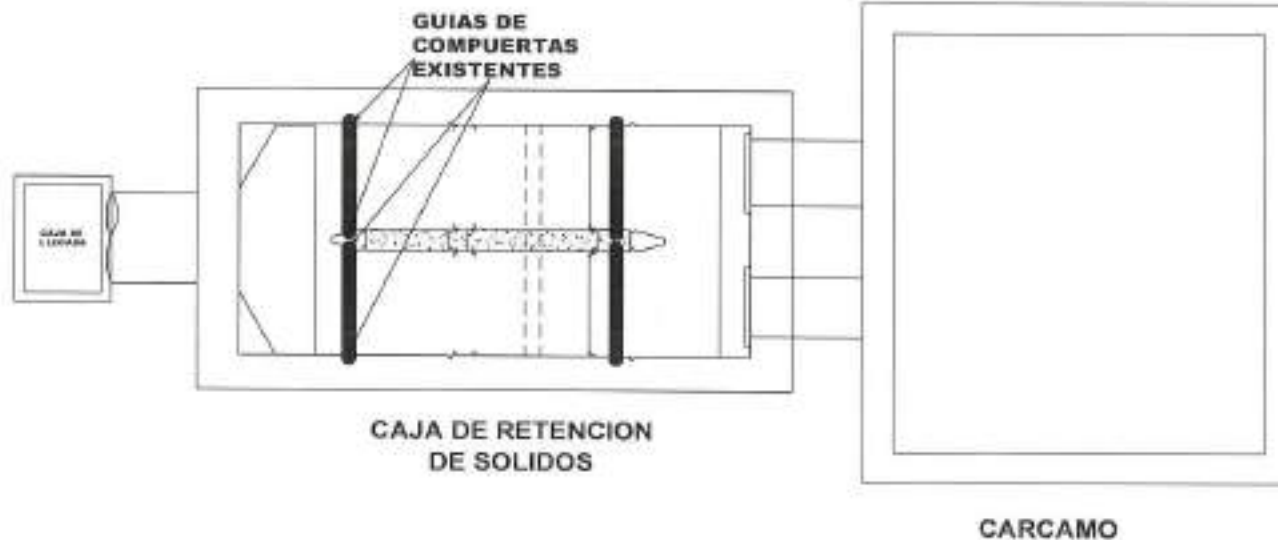

CONTRATISTA

MIGUEL ANGEL GONZALEZ QUIROGA

SUPERVISOR

ING. JAVIER ESCOBAR DE LA CRUZ

REVISO

COORD. DESARROLLO DE INFRAESTRUCTURA

ARQ. JORGE OMAR VERA ALANIS

DESCRIPCION :	CONSTRUCCION DE SISTEMA DE RETENCION DE SOLIDOS Y REJILLAS PRELIMINARES EN EBAR 10, COL. ERNESTO ZEDILLO, EN EL MUNICIPIO DE REYNOSA TAMAULIPAS.		
CONTRATISTA :	MIGUEL ANGEL GONZALEZ QUIROGA		
CONTRATO No.	COMAPA-REY-CNA-020-015-IF	ESTIMACION No	1 (UNO)
PERIODO DE ESTIMACION:	11/DIC/15 AL 30/DIC/15	IMPORTE CONTRATO SIN LV.A.	\$3,182,700.88 (TRES MILLONES CIENTO OCHENTA Y DOS MIL SETECIENTOS PESOS 88/100 M.N.)
FECHA DE INICIO DE LA OBRA:	11-dic-15	FECHA DE TERMINACION DE LA OBRA:	30-dic-15

1002-01 ALINEACIÓN DE GUIAS DE COMPUERTAS EXISTENTES
INCLUYE MANO DE OBRA, EQUIPO Y HERRAMIENTA.

PRELIMINARES



CONTRATISTA

MIGUEL ANGEL GONZALEZ QUIROGA

SUPERVISOR

ING. JAVIER FLORES DE LA CRUZ

REVISOR
COORD. DESARROLLO DE INFRAESTRUCTURA

ARQ. JORGE OMAR VERA ALANIS

DESCRIPCION : CONSTRUCCION DE SISTEMA DE RETENCION DE SOLIDOS Y REJILLAS PRELIMINARES EN EBAR 10, COL. ERNESTO ZEDILLO, EN EL MUNICIPIO DE REYNOSA TAMAULIPAS.

CONTRATISTA : MIGUEL ANGEL GONZALEZ QUIROGA

CONTRATO No. COMAPA-REY-CNA-020-015-IF

ESTIMACION No. 1 (UNO)

PERIODO DE ESTIMACION: 11/DIC/15 AL 30/DIC/15

IMPORTE CONTRATO SIN I.V.A. \$3,192,710.86 (TRES MILLONES CIENTO OCHENTA Y DOS MIL SETECIENTOS PESOS 88/100 M.N.)

FECHA DE INICIO DE LA OBRA: 11-dic-15

FECHA DE TERMINACION DE LA OBRA: 30-dic-15

CLAVE	CONCEPTO DESCRIPCION	UNIDAD	CANTIDAD	LARGO	ANCHO	ALTO	VOLUMEN			
							PRESENTE	ACUM. ANT.	ACUM. ACT.	POR EJECUTAR
6	REJILLAS PRELIMINARES									
7020-RJ-01	FABRICACION Y COLOCACION DE REJILLA DE 1.74 x 2.40 M A BASE DE MARCO DE ANGULO DE 4" x 1/4" Y REFUERZOS VERTICALES INTERMEDIOS Y HORIZONTALES, CON MALLA ELECTROSOLDADA DE 6-6/8-8. INCLUYE MATERIALES, MANO DE OBRA, EQUIPO Y HERRAMIENTA.	Pzs	2.00				2.00		2.00	
							2.00			

CONTRATISTA

MIGUEL ANGEL GONZALEZ QUIROGA

SUPERVISOR

ING. JAVIER TORRES DE LA CRUZ

REVISOR

COORD. DESARROLLO DE INFRAESTRUCTURA

ING. JORGE OMAR YERA ALANIS

CONSTRUCCION DE SISTEMA DE RETENCION DE SOLIDOS Y REJILLAS PRELIMINARES EN EBAR 10, COL. ERNESTO ZEDILLO, EN EL MUNICIPIO DE REYNOSA TAMAUPLIPAS.

CONTRATISTA MIGUEL ANGEL GONZALEZ QUIROGA

CONTRATO No. COMAPA-REY-CNA-020-015-IF

ESTIMACION No 1 (UNO)

PERIODO DE ESTIMACION: 11/DIC/15 AL 30/DIC/15

IMPORTE CONTRATO SIN I.V.A. \$3,182,790.88 (TRES MILLONES CIENTO OCHENTA Y DOS MIL SETECIENTOS PESOS 88/100 M.N.)

FECHA DE INICIO DE LA OBRA: 11-dic-15

FECHA DE TERMINACION DE LA OBRA: 30-dic-15

7020-RJ-01 FABRICACIÓN Y COLOCACIÓN DE REJILLA DE 1.74 x 2.40 M A BASE DE MARCO DE ANGULO DE 4" x 1/4" Y REFUERZOS VERTICALES INTERMEDIOS Y HORIZONTALES, CON MALLA ELECTROSOLDADA DE 6-6/6-6. INCLUYE MATERIALES, MANO DE OBRA, EQUIPO Y HERRAMIENTA.

REJILLAS PRELIMINARES

ANGULO DE 4" X 1/4"

MALLA ELECTROSOLDADA 6-6/6-6

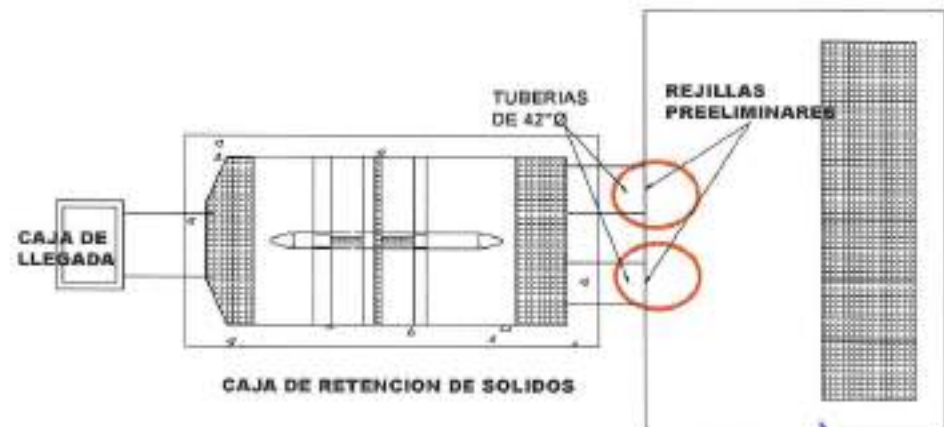
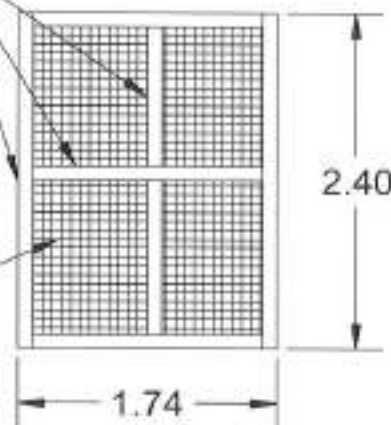

REJILLAS COLOCADAS EN INFLUENTE A CARCAMO DE CAJA DE RETENCION

CARCAMO

CONTRATISTA

MIGUEL ANGEL GONZALEZ QUIROGA

SUPERVISOR

ING. JAVIER FLORES DE LA CRUZ

REVISOR

COORD. DESARROLLO DE INFRAESTRUCTURA

ARG. JORGE OMAR VERA ALANIS

GENERADOR FOTOGRAFICO

FECHA:
31-dic.-15

DESCRIPCION : CONSTRUCCION DE SISTEMA DE RETENCION DE SOLIDOS Y REJILLAS PRELIMINARES EN EBAR 10, COL. ERNESTO ZEDILLO, EN EL MUNICIPIO DE REYNOSA TAMAULIPAS.

CONTRATISTA : MIGUEL ANGEL GONZALEZ QUIROGA

CONTRATO No. COMAPA-REY-CNA-020-015-IF

ESTIMACION No 1 (UNO)

PERIODO DE ESTIMACION: 11/DIC/15 AL 30/DIC/15

IMPORTE CONTRATO SIN I.V.A. \$3,182,700.88 (TRES MILLONES CIENTO OCHENTA Y DOS MIL SETECIENTOS PESOS 88/100 M.N.)

FECHA DE INICIO DE LA OBRA: 11-dic-15

FECHA DE TERMINACION DE LA OBRA: 30-dic-15

7020-RJ-01

FABRICACION Y COLOCACION DE REJILLA DE 1.74 x 2.40 M A BASE DE MARCO DE ANGULO DE 4" x 14" Y REFUERZOS VERTICALES INTERMEDIOS Y HORIZONTALES, CON MALLA ELECTROSOLDADA DE 6-6/6-6. INCLUYE MATERIALES, MANO DE OBRA, EQUIPO Y HERRAMIENTA.

PRELIMINARES



CONTRATISTA

MIGUEL ANGEL GONZALEZ QUIROGA

SUPERVISOR

ING. JAVIER FLORES DE LA CRUZ

REVISOR
COORD. DESARROLLO DE INFRAESTRUCTURA

ARQ. JORGE OMAR VERA ALANIS

DESCRIPCION : CONSTRUCCION DE SISTEMA DE RETENCION DE SOLIDOS Y REJILLAS PRELIMINARES EN EBAR 10, COL. ERNESTO ZEDILLO, EN EL MUNICIPIO DE REYNOSA TAMAULIPAS.

CONTRATISTA : MIGUEL ANGEL GONZALEZ QUIROGA

CONTRATO No. COMAPA-REY-CNA-020-015-IF

ESTIMACION No. 1 (UNO)

PERIODO DE ESTIMACION: 11/DIC/15 AL 30/DIC/15

IMPORTE CONTRATO SIN I.V.A. \$3,182,700.00 (TRES MILLONES CIENTO OCHENTA Y DOS MIL SETECIENTOS PESOS 00/100 M.N.)

FECHA DE INICIO DE LA OBRA: 11-dic-15

FECHA DE TERMINACION DE LA OBRA: 30-dic-15

CLAVE	CONCEPTO	UNIDAD	CANTIDAD	LARGO	ANCHO	ALTO	VOLUMEN			
							PRESENTE	ACUM. ANT.	ACUM. ACT.	POR EJECUTAR
4	REJILLAS PRELIMINARES									
2020-RJ-02	FABRICACIÓN Y COLOCACIÓN DE REJILLA DE 2.00 x 3.00 M.A. BASE DE MARCO DE CANAL DE 4" CAL 10" Y REJILLA TIPO IRVING DE 1 1/2" DENTADA INCLUYE MATERIALES, MANO DE OBRA, EQUIPO Y HERRAMIENTA.	Pza	1.00				1.00		1.00	
							1.00			

CONTRATISTA

MIGUEL ANGEL GONZALEZ QUIROGA

SUPERVISOR

ING. JAVIER FLORES DE LA CRUZ

REVISOR

COORD. DESARROLLO DE INFRAESTRUCTURA

ARG. JORGE OMAR VERA ALANIS

CONSTRUCCION DE SISTEMA DE RETENCION DE SOLIDOS Y REJILLAS PRELIMINARES EN EBAR 10, COL. ERNESTO ZEDILLO, EN EL MUNICIPIO DE REYNOSA TAMAULIPAS.

CONTRATISTA MIGUEL ANGEL GONZALEZ QUIROGA

CONTRATO No. COMAPA-REY-CNA-020-015-IF

ESTIMACION No 1 (UNO)

PERIODO DE

ESTIMACION: 11/DIC/15 AL 30/DIC/15

IMPORTE CONTRATO SIN I.V.A.

\$3,182,700.88 (TRES MILLONES CIENTO OCHENTA Y DOS MIL SETECIENTOS PESOS 88/100 M.N.)

FECHA DE INICIO

DE LA OBRA: 11-dic-15

FECHA DE TERMINACION

DE LA OBRA: 30-dic-15

7020-RJ-02

FABRICACIÓN Y COLOCACIÓN DE REJILLA DE 2.00 x 3.00 M A BASE DE MARCO DE CANAL DE 4" CAL 10" Y REJILLA TIPO IRVING DE 1 1/2" DENTADA INCLUYE MATERIALES, MANO DE OBRA, EQUIPO Y HERRAMIENTA.

REJILLAS PRELIMINARES

CANAL DE 4" CAL. 10

REJILLA TIPO IRVING
1 1/2" DENTADA

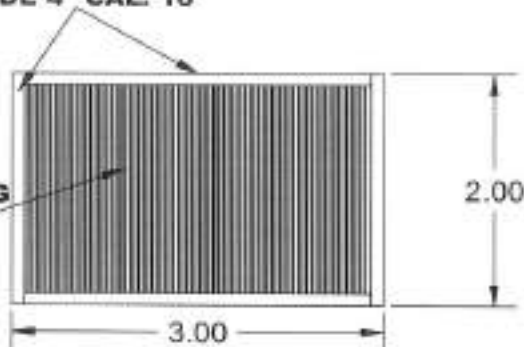

COLOCACION DE REJILLA

CAJA DE LLEGADA

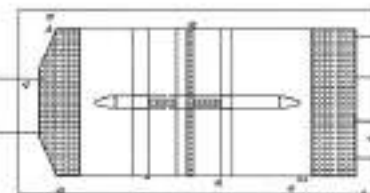

CAJA DE RETENCION DE SOLIDOS

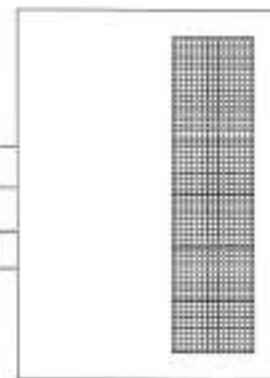

CARCAMO

CONTRATISTA

MIGUEL ANGEL GONZALEZ QUIROGA

SUPERVISOR

ING. JAVIER FLORES DE LA CRUZ

REVISOR

COORD. DESARROLLO DE INFRAESTRUCTURA

ARQ. JORGE OMAR VERA ALANIS

COMAPA

COMISIÓN MUNICIPAL DE AGUA POTABLE
Y ALCANTARILLADO DEL MUNICIPIO DE REYNOSA.



GENERADOR FOTOGRAFICO

FECHA:
31-dic.-15

DESCRIPCION : CONSTRUCCION DE SISTEMA DE RETENCION DE SOLIDOS Y REJILLAS PRELIMINARES EN EBAR 10, COL. ERNESTO ZEDILLO, EN EL MUNICIPIO DE REYNOSA TAMAULIPAS.

CONTRATISTA : MIGUEL ANGEL GONZALEZ QUIROGA

CONTRATO No. COMAPA-REY-CNA-020-015-IF

ESTIMACION No 1 (UNO)

PERIODO DE ESTIMACION: 11/DIC/15 AL 30/DIC/15

IMPORTE CONTRATO SIN I.V.A. \$3,182,700.88 (TRES MILLONES CIENTO OCHENTA Y DOS MIL SETECIENTOS PESOS 88/100 M.N.)

FECHA DE INICIO DE LA OBRA: 11-dic-15

FECHA DE TERMINACION DE LA OBRA: 30-dic-15

7020-RJ-02

FABRICACIÓN Y COLOCACIÓN DE REJILLA DE 2.00 x 3.00 M A BASE DE MARCO DE CANAL DE 4" CAL 10" Y REJILLA TIPO IRVING DE 1 1/2" DENTADA INCLUYE MATERIALES, MANO DE OBRA, EQUIPO Y HERRAMIENTA.

PRELIMINARES



CONTRATISTA

MIGUEL ANGEL GONZALEZ QUIROGA

SUPERVISOR

ING. JAVIER FLORES DE LA CRUZ

REVISOR
COORD. DESARROLLO DE INFRAESTRUCTURA

ARG. JORGE OMAR VERA ALANIS

COMAPA

COMISIÓN MUNICIPAL DE AGUA POTABLE
Y ALCANTARILLADO DEL MUNICIPIO DE REYNOSA.



ESTIMACION

FECHA:
7-ene-16

DESCRIPCION : CONSTRUCCION DE SISTEMA DE RETENCION DE SOLIDOS Y REJILLAS PRELIMINARES EN EBAR 10, COL. ERNESTO ZEDILLO, EN EL MUNICIPIO DE REYNOSA TAMAULIPAS.

CONTRATISTA : MIGUEL ANGEL GONZALEZ QUIROGA

CONTRATO No. COMAPA-REY-CNA-020-015-IF **ESTIMACION No.** 2 (DOS (FINAL))

CONVENIO No. COMAPA-REY-CNA-020-015-IF-CA **IMPORTE CONTRATO SIN I.V.A.** \$3,182,700.88 (TRES MILLONES CIENTO OCHENTA Y DOS MIL SETECIENTOS PESOS 88/100 M.N.)

PERIODO DE ESTIMACION: 23/DIC/15 AL 30/DIC/15 **IMPORTE CONVENIO ADICIONAL SIN I.V.A.** \$798,656.16 (SETECIENTOS NOVENTA MIL SEISCIENTOS CINCUENTA Y SEIS PESOS 16/100 M.N.)

FECHA DE INICIO DE LA OBRA: 11-dic-15 **FECHA DE TERMINACION DE LA OBRA:** 30-dic-15

CD. REYNOSA
TAMAULIPAS

CLAVE	CONCEPTO	UNIDAD	PU (N)	VOLUMEN PRESUPUESTO	VOLUMEN			EXISTENTE	IMPORTE (P)
					ACUM. ANT.	PRESENTE	ADJUDICADO		
1	MUROS								
1005-04	TRAZO Y NIVELACION EN EL AREA DE TRABAJO	M2	\$ 8.07	0.43	0.43	0.00	0.43	0.00	\$ -
EXT-VI-ACE	EXTRACCION Y DESMANTELAMIENTO DE ANGULOS DE ACERO Y COMPUERTAS EXISTENTES. (TODO EL MATERIAL QUE SE RETIRE SE DEBERA ENTREGAR A LA EMPRESA).	KG	\$ 15.64	1,046.50	1,046.50	1,046.50	2,050.00	1046.50	\$ 16,367.26
1000-26	DEMOLICION DE CONCRETO DE MUROS EXISTENTE UTILIZANDO ROTOMARTILLO, PARA HACER RANURAS PARA COLOCAR RIELES DE COMPUERTAS Y CANASTILLAS EN PAREDES INTERIORES Y LOSA FONDO DEL CARCAMO.	M3	\$ 476.42	2.52	2.52	0.00	2.52	0.00	\$ -
9001-02	EXTRACCION DE MATERIAL PRODUCTO DE DEMOLICION DE DE CONCRETO.	M3	\$ 926.02	2.52	2.52	0.00	2.52	0.00	\$ -
DES-LIM	DESASOLVE Y LIMPIEZA DE CARCAMO, INCLUYE: RETIRO DEL MATERIAL, EQUIPO, HERRAMIENTA Y MANO DE OBRA. SE UTILIZARAN PROCEDIMIENTOS MAS TECNICOS CON BOMBA LODERA.	M3	\$ 294.53	169.67	169.67	0.00	169.67	0.00	\$ -
LIMP 01	APLICAR CON COMPRESOR DE AIRE DE 700 CFM Y 300 LBS DE PRESION LIQUIDO 80000 EN CARCAMO DE BOMBEO PARA ELIMINAR TODOS LOS RESIDUOS VIVOS QUE PUEDAN CAUSAR DAÑO AL PERSONAL QUE LABORARA EN LA LIMPIEZA, Y BOMBEAR EL MISMO FUERA DEL CARCAMO A LA LINEA EXISTENTE DEL MANIFUL.	HR	\$ 2,244.60	3.00	3.00	6.00	9.00	6.00	\$ 13,468.14
1140 20	COLOCACION DE BOMBAS PARA DEZALQUO DE AGUAS RESIDUALES EN LAS ENTRADA DE LLEGADA A CARCAMO # 10, PARA PODER REALIZAR LOS TRABAJOS DE DESASOLVE, DESMANTENIMIENTO DE ELEMENTOS ESTRUCTURALES Y COLOCACION DE ANGULOS Y COLOCACION DE RIELES DE COMPUERTAS Y CANASTILLAS	HR	\$ 218.80	10.00	10.00	1,050.00	1,060.00	1050.00	\$ 227,703.00
IMPORTE HOJA 1									\$ 257,638.40

CONTRATISTA MIGUEL ANGEL GONZALEZ QUIROGA	SUPERVISOR REVISO ING. JAVIER FLORES DE LA CRUZ	COORD. DESARROLLO DE INFRAESTRUCTURA ARROBO ING. JORGE OMAR VERA ALANIS	GERENTE TECNICO Y OPERATIVO ING. FELIPE DE JESUS CHIW VEGA	GERENTE GENERAL AUTORIZO ING. SERAFIN GOMEZ VILLARREAL
---	---	--	--	--

COMAPA

COMISIÓN MUNICIPAL DE AGUA POTABLE
Y ALCANTARILLADO DEL MUNICIPIO DE REYNOSA.



ESTIMACION

FECHA:
7-ene-16

DESCRIPCION : CONSTRUCCION DE SISTEMA DE RETENCION DE SOLIDOS Y REJILLAS PRELIMINARES EN EBAR 10, COL. ERNESTO ZEDILLO, EN EL MUNICIPIO DE REYNOSA TAMAULIPAS.

CONTRATISTA : MIGUEL ANGEL GONZALEZ QUIROGA

CONTRATO No. COMAPA-REY-CNA-020-015-IF

ESTIMACION No. 2 (DOS (FINAL))

CONVENIO No. COMAPA-REY-CNA-020-015-IF-CA

IMPORTE CONTRATO SIN I.V.A. \$3,182,700.88 (TRES MILLONES CIENTO OCHENTA Y DOS MIL SETECIENTOS PESOS 88/100 M.N.)

PERIODO DE ESTIMACION: 23/DIC/15 AL 30/DIC/15

IMPORTE CONVENIO ADICIONAL SIN I.V.A. \$790,656.16 (SETECIENTOS NOVENTA MIL SEISCIENTOS CINCUENTA Y SEIS PESOS 16/100 M.N.)

FECHA DE INICIO DE LA OBRA: 11-dic-15

FECHA DE TERMINACION DE LA OBRA: 30-dic-15

CD. REYNOSA
TAMAULIPAS

CLAVE	CONCEPTO	UNIDAD	P.U. (S)	VOLUMEN PRESUPUESTO	VOLUMEN			EXCEDENTE	IMPORTE (S)
					ACUM. ANT.	PRESENTE	ACUMULADO		
LMP-06	SUMINISTRO Y COLOCACION DE PANTALON CAMARA Y ACCESORIOS PARA NEUTRALIZADOR PARA COLOCARSE EN ENTRADA DE AGUA RESIDUAL DE 42" DE DIAMETRO EN POZOS DE VISITA Y ENTREGARSE AL FINAL DE LA OBRA AL ALMACEN DE EMPRESA COMAPA.	PZA	\$ 78,735.70	1.00	1.00	1.00	2.00	1.00	\$ 78,735.70
4080-01	SUMINISTRO, HABILITADO Y ARMADO DE ACERO DE REFUERZO DE VARILLA # 3, INCLUYE GANCHOS, TRASLAPES, SILLETAS Y DESPERDICIOS.	KG	\$ 32.37	33.69	33.69	0.00	33.69	0.00	\$
4080-05	SUMINISTRO, HABILITADO Y ARMADO DE ACERO DE REFUERZO DE VARILLA # 5, INCLUYE GANCHOS, TRASLAPES, SILLETAS Y DESPERDICIOS.	KG	\$ 34.59	63.74	63.74	0.00	63.74	0.00	\$
CONCRT-02	FABRICACION Y COLADO DE CONCRETO BOMBREADO, VIBRADO Y CURADO F'c=250 KG/CM2 PARA FORMAR COLUMNAS EN MURO CENTRAL. INCLUYE: SUMINISTRO, COLOCACION, VIBRADO, CURADO	M3	\$ 2,204.02	1.82	1.82	0.00	1.82	0.00	\$
2	COMPUERTAS DESLIZANTES				0.00	0.00	0.00	0.00	
5086-01	SUMINISTRO E INSTALACION DE COMPUERTA DESLIZANTE TIPO EN MODELO VCU-85-304-M DE ACERO INOXIDABLE TIPO URAGA, (AHOGADAS EN CONCRETO) DE 1.745 M X 4.50 M X 5/16" REFORZADA HORIZONTALMENTE Y VERTICALMENTE CON SOLERAS VASTAGO, TORRE DE VOLANTE Y COMPUERTA DE ACERO DESLIZANTE, LA COMPUERTA TENDRA LAS DIMENSIONES APROPIADAS PARA SELLAR HERMETICAMENTE EL PASO DE AGUA, INCLUYE: DREJAS DE FUNDACION ALINEADAS SOLDADAS EN EL MARCO DE COMPUERTA REFORZADA, ESPARRAGOS, BARRENOS, ACCESORIOS, RAMURAS, AJUSTE A CARCAMO, FILETE Y TODO LO NECESARIO PARA SU CORRECTO	PZA	\$ 691,330.44	4.00	4.00	0.00	4.00	0.00	\$
								IMPORTE HOJA 2	\$ 78,735.70
CONTRATISTA	SUPERVISOR	COORD. DESARROLLO DE INFRAESTRUCTURA	GERENTE TECNICO Y OPERATIVO	GERENTE GENERAL					
MIGUEL ANGEL GONZALEZ QUIROGA	ING. JUAN CARLOS DE LA CRUZ	APROBO ING. JORGE OMAR VERA ALANIS	Vo.Bo. ING. FELIX DE JESUS CHAVEZ VEGA	AUTORIZO ING. SERAFIN GOMEZ VILLARREAL					

COMAPA

COMISIÓN MUNICIPAL DE AGUA POTABLE
Y ALCANTARILLADO DEL MUNICIPIO DE REYNOSA.



ESTIMACION

FECHA
7-ene-16

DESCRIPCION : CONSTRUCCION DE SISTEMA DE RETENCION DE SOLIDOS Y REJILLAS PRELIMINARES EN EBAR 10, COL. ERNESTO ZEDILLO, EN EL MUNICIPIO DE REYNOSA TAMAULIPAS.

CONTRATISTA : MIGUEL ANGEL GONZALEZ QUIROGA

CONTRATO No. COMAPA-REY-CNA-020-015-IF

ESTIMACION No. 2 (DOS (FINAL))

CONVENIO No. COMAPA-REY-CNA-020-015-IF-CA

IMPORTE CONTRATO SIN L.V.A. \$3,182,709.88 (TRES MILLONES CIENTO OCHENTA Y DOS MIL SETECIENTOS PESOS 88/100 M.N.)

PERIODO DE ESTIMACION: 23/DIC/15 AL 30/DIC/15

IMPORTE CONVENIO ADICIONAL SIN L.V.A. \$790,656.16 (SETECIENTOS NOVENTA MIL SEISCIENTOS CINCUENTA Y SEIS PESOS 16/100 M.N.)

FECHA DE INICIO DE LA OBRA: 11-dic-15

FECHA DE TERMINACION DE LA OBRA: 30-dic-15

CD. REYNOSA
TAMAULIPAS

CLAVE	CONCEPTO	UNIDAD	P.U. (S)	VOLUMEN PRESUPUESTO	VOLUMEN			EXCEDENTE	IMPORTE (S)
					ACUM ANT	PRESENTE	ACUMULADO		
2068-74	REJILLA IRVING DE FIBRA DE VIDRIO PULTRUIDA O MOLDEADA DE 2" DE PERALTE.	M2	\$ 4,416.00	9.10	9.10	0.00	9.10	0.00	\$
AN-GAL02	ANGULO GALVANIZADO POR INMERSION DE 2 1/4" X 4.61 KG, PARA APOYO DE REJILLA DE FIBRA DE VIDRIO PULTRUIDA O MOLDEADA DE 2" DE PERALTE. (VER PLANO).	KG	\$ 67.77	145.13	145.13	0.00	145.13	0.00	\$
3	CANASTILLAS								
2068-110	SUMINISTRO DE ANGULO GALVANIZADOS POR INMERSION PARA RIELES DE DESLIZAMIENTO DE CANASTILLAS DE RETENCION DE SOLIDOS DE 4" x 4" x 1/4" x 6.50 M DE ALTURA (VER PLANO).	KG	\$ 67.77	1,304.10	1,304.10	0.00	1,304.10	0.00	\$
ANC-347	SUMINISTRO Y COLOCACION DE ANCLAS DE SOLERA DE 3/4" @ 40 CM AHOGADAS EN CONCRETO PARA SOLDAR ANGULO DE RIEL DE CANASTILLAS DESLIZANTE. INCLUYE : HERRAMIENTA Y EQUIPO PARA SOLDARLOS Y RESINA EPOXICA PARA EL SELLADO. (EN MURO CENTRAL NUEVO).	KG	\$ 54.33	29.38	29.38	0.00	29.38	0.00	\$
BAR015-04	SUMINISTRO Y COLOCACION DE TORNILLOS ESPARRAGOS EN ACERO INOXIDABLE DE 5/8" X 6" DE LONGITUD CON DOBLE TUERCA Y HUASA REFORZADA, ANCLADOS EN EL CONCRETO @ 40 CM PARA SUJETAR ANGULOS RIELES DE CANASTILLAS. INCLUYE : HERRAMIENTA Y EQUIPO PARA COLOCARLOS Y RESINA EPOXICA PARA EL SELLADO. (EN MURO CENTRAL Y MUROS INTERIORES EXISTENTES).	PZA	\$ 42.31	136.00	136.00	0.00	136.00	0.00	\$
IMPORTE HOJA 3									\$ -
CONTRATISTA	SUPERVISOR	COORD. DESARROLLO DE INFRAESTRUCTURA	GERENTE TECNICO Y OPERATIVO	GERENTE GENERAL					
MIGUEL ANGEL GONZALEZ QUIROGA	REYNOSA	APROBO	AUTORIZO						
	ING. JAVIER FLORES DE LA CRUZ	ARQ. JORGE MAR VERA ALONSO	ING. FELIPE DE JESUS CHIW VEGA	ING. SERAFIN GOMEZ VILLARREAL					

COMAPA

COMISIÓN MUNICIPAL DE AGUA POTABLE
Y ALCANTARILLADO DEL MUNICIPIO DE REYNOSA.



ESTIMACION

FECHA:
7-ene-15

DESCRIPCION: CONSTRUCCION DE SISTEMA DE RETENCION DE SOLIDOS Y REJILLAS PRELIMINARES EN EBAR 10, COL. ERNESTO ZEDILLO, EN EL MUNICIPIO DE REYNOSA TAMAULIPAS.

CONTRATISTA: MIGUEL ANGEL GONZALEZ QUIROGA

CONTRATO No.: COMAPA-REY-CNA-020-015-IF

ESTIMACION No.: 2 (DOS (FINAL))

CONVENIO No.: COMAPA-REY-CNA-020-015-IF-CA

IMPORTE CONTRATO SIN I.V.A.: \$1,102,700.89 (TRES MILLONES CIENTO OCHENTA Y DOS MIL SETECIENTOS PESOS 89/100 M.N.)

PERIODO DE ESTIMACION: 23/DIC/15 AL 30/DIC/15

IMPORTE CONVENIO ADICIONAL SIN I.V.A.: \$790,656.16 (SETECIENTOS NOVENTA MIL SEISCIENTOS CINCUENTA Y SEIS PESOS 16/100 M.N.)

FECHA DE INICIO DE LA OBRA: 11-dic-15

FECHA DE TERMINACION DE LA OBRA: 30-dic-15

CD. REYNOSA
TAMAULIPAS

CLAVE	CONCEPTO	UNIDAD	P.U.	P.L.	VOLUMEN PRESUPUESTO	VOLUMEN			EXCENTRE	IMPORTE (\$)
						ACUM. ANT.	PRESENTE	ACUALLADO		
BAR098-04	FABRICACION DE BARRENOS DE 3/4" x 0.20 M DE LONGITUD, PARA ANCLAR VARIS. DE # 6 EN MURO CENTRAL Y MUROS INTERIORES, INCLUYE: RESINA EPOXICA PARA EL SELLADO Y TODO LO NECESARIO PARA SU CORRECTA INSTALACION.	PZA	\$	45.57	160.00	160.00	0.00	160.00	0.00	\$
CANST-03	SUMINISTRO DE ANILLO GALVANIZADOS POR INMERSION PARA FABRICACION DE CANASTILLAS DE 1.80 M X 1.745 M X 0.40 M, PARA RETENCION DE SOLIDOS DE 2 X 1/4" X 3/8" (VER PLANO).	KG	\$	67.77	315.40	315.40	0.00	315.40	0.00	\$
MALL-TREN	MALLA GALVANIZADA POR INMERSION TRENADA CON CUADROS DE 1 1/2" PARA FABRICACION DE CANASTILLAS DE 1.80 M X 1.745 M X 0.40 M. (VER PLANO).	M2	\$	423.13	18.28	18.28	0.00	18.28	0.00	\$
4	EQUIPO ELECTRICO "REBOMBEO ZIMATLAN"									
1200-52	SUMINISTRO E INSTALACION DE CABLE ALUMINO MONOPOLAR TIPO XLP CALIBRE # 2.	M	\$	143.01	67.00	67.00	0.00	67.00	0.00	\$
1203-069	SUMINISTRO E INSTALACION DE TUBO CONDUIT PVC SERVICIO PESADO DE 51 MM (2") DE DIAMETRO. (TRAMO DE 3 METROS CON COUPLE)	TMO	\$	140.96	36.70	36.70	0.00	36.70	0.00	\$
1200-63	SUMINISTRO E INSTALACION DE CABLE DE COBRE HIBRIDO 2+1, CALIBRE # 6	M	\$	109.52	43.80	43.80	0.00	43.80	0.00	\$
1302-04	SUMINISTRO E INSTALACION DE CODO CONDUIT PVC SERVICIO PESADO 90° DE 51 MM (2") DE DIAMETRO	PZA	\$	88.92	2.00	2.00	0.00	2.00	0.00	\$
1200-15	SUMINISTRO E INSTALACION DE INTERRUPTOR TERMOMAGNETICO 3 x 100 AMP. TIPO I-LINE	PZA	\$	5,679.59	1.00	1.00	0.00	1.00	0.00	\$
1303-03	SUMINISTRO E INSTALACION DE CEMENTO PARA PVC, LATA DE 32 ONZAS (1/4 GALON)	PZA	\$	193.60	1.00	1.00	0.00	1.00	0.00	\$
1301-01	SUMINISTRO E INSTALACION "LB" DE 51 MM (2") DE DIAMETRO	PZA	\$	297.28	1.00	1.00	0.00	1.00	0.00	\$
IMPORTE HOJA 4										\$

CONTRATISTA MIGUEL ANGEL GONZALEZ QUIROGA	SUPERVISOR ING. JAVIER FLORES DE LA CRUZ	COORD. DESARROLLO DE INFRAESTRUCTURA ARQ. JORGE OMAR VERA ALANIS	GERENTE TECNICO Y OPERATIVO ING. FELIPE DE JESUS CHIV VEGA	GERENTE GENERAL ING. SERAFIN GOMEZ DELARREAL
--	---	---	---	---

COMAPA

COMISIÓN MUNICIPAL DE AGUA POTABLE
Y ALCANTARILLADO DEL MUNICIPIO DE REYNOSA.



ESTIMACION

FECHA:
7-ene-16

DESCRIPCION : CONSTRUCCION DE SISTEMA DE RETENCION DE SOLIDOS Y REJILLAS PRELIMINARES EN EBAR 10, COL. ERNESTO ZEDILLO, EN EL MUNICIPIO DE REYNOSA TAMAULIPAS.

CONTRATISTA : MIGUEL ANGEL GONZALEZ QUIROGA

CONTRATO No. COMAPA-REY-CNA-020-015-IF

ESTIMACION No. 2 (DOS (FINAL))

CONVENIO No. COMAPA-REY-CNA-020-015-IF-CA

IMPORTE CONTRATO SIN L.V.A. \$3,182,700.88 (TRES MILLONES CIENTO OCHENTA Y DOS MIL SETECIENTOS PESOS 88/100 M.N.)

PERIODO DE ESTIMACION: 23/DIC/15 AL 30/DIC/15

IMPORTE CONVENIO ADICIONAL SIN L.V.A. \$790,656.16 (SETECIENTOS NOVENTA MIL SEISCIENTOS CINCUENTA Y SEIS PESOS 16/100 M.N.)

FECHA DE INICIO DE LA OBRA: 11-dic-15

FECHA DE TERMINACION DE LA OBRA: 30-dic-15

CD. REYNOSA
TAMAULIPAS

CLAVE	CONCEPTO	UNIDAD	PLI (B)	VOLUMEN PRESUPUESTO	VOLUMEN			EXCEDENTE	IMPORTE (A)
					ACUM. ANT.	PRESENTE	ACUMULADO		
1302-25	SUMINISTRO E INSTALACION DE CONECTOR CONDUIT PVC DE 51 MM (2") DE DIAMETRO	PZA	\$ 29.63	4.00	4.00	0.00	4.00	0.00	\$
1302-47	SUMINISTRO E INSTALACION DE ABRAZADERA TIPO UÑA PARA TUBERIA DE 51 MM (2") DE DIAMETRO	PZA	\$ 5.69	3.00	3.00	0.00	3.00	0.00	\$
1303-01	SUMINISTRO E INSTALACION DE TAQUETE DE 3/8"	PZA	\$ 2.29	3.00	3.00	0.00	3.00	0.00	\$
1303-02	SUMINISTRO E INSTALACION DE DE PIJA 10 X 1 1/2"	PZA	\$ 1.06	3.00	3.00	0.00	3.00	0.00	\$
5	PRELIMINARES								
1000-89	DESMANTELAMIENTO DE REJILLAS EXISTENTES FABRICADAS A BASE DE ANGULO DE 3" Y SOLERA DE 2" DE 1.70 x 3.00 M INCLUYE MANO DE OBRA, EQUIPO Y HERRAMIENTA.	PZA	\$ 2,953.28	2.00	2.00	0.00	2.00	0.00	\$
1002-01	ALINEACIÓN DE GUIAS DE COMPUERTAS EXISTENTES INCLUYE MANO DE OBRA, EQUIPO Y HERRAMIENTA.	PZA	\$ 3,201.52	4.00	4.00	0.00	4.00	0.00	\$
6	REJILLAS PRELIMINARES								
7020-RJ-01	FABRICACIÓN Y COLOCACIÓN DE REJILLA DE 1.74 x 2.46 M A BASE DE MARCO DE ANGULO DE 4" x 1/4" Y REFUERZOS VERTICALES INTERMEDIOS Y HORIZONTALES, CON MALLA ELECTROSOLDADA DE 6-6/8", INCLUYE MATERIALES, MANO DE OBRA, EQUIPO Y HERRAMIENTA.	PZA	\$ 5,228.66	1.00	1.00	1.00	2.00	1.00	\$ 5,228.66
7020-RJ-02	FABRICACIÓN Y COLOCACIÓN DE REJILLA DE 2.00 x 3.00 M A BASE DE MARCO DE CANAL DE 4" CAL 10" Y REJILLA TIPO IRVING DE 1 1/2" DENTADA INCLUYE MATERIALES, MANO DE OBRA, EQUIPO Y HERRAMIENTA.	PZA	\$ 17,057.70	1.00	1.00	0.00	1.00	0.00	\$

IMPORTE HOJA 5 \$ 5,228.66

CONTRATISTA MIGUEL ANGEL GONZALEZ QUIROGA	SUPERVISOR REVISOR ING. JAVIER FLORES DE LA CRUZ	COORD. DESARROLLO DE INFRAESTRUCTURA APROBADO ARO. JORGE OMAR VERA ALANIS	GERENTE TECNICO Y OPERATIVO ING. FELIPE DE JESUS CHIW VEGA	GERENTE GENERAL AUTORIZADO ING. SERAFIN GOMEZ MULLARREAL
--	---	---	---	--

COMAPA

COMISIÓN MUNICIPAL DE AGUA POTABLE
Y ALCANTARILLADO DEL MUNICIPIO DE REYNOSA.



ESTIMACION

FECHA:
7-ene-16

DESCRIPCION: CONSTRUCCION DE SISTEMA DE RETENCION DE SOLIDOS Y REJILLAS PRELIMINARES EN EBAR 10, COL. ERNESTO ZEDILLO, EN EL MUNICIPIO DE REYNOSA TAMAULIPAS.

CONTRATISTA: MIGUEL ANGEL GONZALEZ QUIROGA

CONTRATO No.: COMAPA-REY-CNA-020-015-IF

ESTIMACION No.: 2 (DOS (FINAL))

CONVENIO No.: COMAPA-REY-CNA-020-015-IF-CA

IMPORTE CONTRATO SIN I.V.A.: \$3,182,700.88 (TRES MILLONES CIENTO OCHENTA Y DOS MIL SETECIENTOS PESOS 88/100 M.N.)

PERIODO DE ESTIMACION: 23/DIC/15 AL 30/DIC/15

IMPORTE CONVENIO ADICIONAL SIN I.V.A.: \$790,656.18 (SETECIENTOS NOVENTA MIL SEISCIENTOS CINCUENTA Y SEIS PESOS 16/100 M.N.)

FECHA DE INICIO DE LA OBRA: 11-dic-15

FECHA DE TERMINACION DE LA OBRA: 30-dic-15

CD. REYNOSA
TAMAULIPAS

CLAVE	CONCEPTO	UNIDAD	P.U. (\$)	VOLUMEN PRESUPUESTO	VOLUMEN			EXCEDENTE	IMPORTE (\$)
					ACUM. ANT.	PRESENTE	ACUMULADO		

7	EXTRAORDINARIOS									
BLOQ 04	BLOQUEO Y DEBLOQUEO DE ENTRADA DE AGUAS NEGRAS A CAJA DE RETENCION, MEDIANTE TAPON DE ACERO, PROPIEDAD DEL CONTRATISTA, INCLUYE MANO DE OBRA CON PERSONAL ESPECIALIZADO, CON EQUIPO DE PROTECCION (PANTALONES DE NEOPRENO, GUANTES, MASCARILLAS, EQUIPO DE OXIGENO, ETC.) GRUA DE 15 TON. PARA INSTALACION Y RETIRO, BOMBA VERTICAL DE 100 HP Y SUMERGIBLE DE 30 HP, CON MANGUERAS, CABLES ETC.)	DIA	\$ 1,800.00	0.00	0.00	92.00	92.00	92.00	\$	165,600.00
4080 08	CIMBRA DE ACERO PARA COLADO DE MUROS INTERIORES EN CAJA DE RETENCION, INCLUYE TORNILLOS Y TODO LO NECESARIO	M2	\$ 302.83	0.00	0.00	16.30	16.30	16.30	\$	4,936.13
2068 50.1	SUMINISTRO Y COLOCACION DE ACERO ESTRUCTURAL PARA OPERACION DE VOLANTE DE COMPUERTAS.	KG	\$ 46.47	0.00	0.00	751.86	751.86	751.86	\$	34,936.93
REJIRVI 02	SUMINISTRO E INSTALACION DE REJILLA DE FIBRA DE VIDRIO POLTRUIDA O MOLDEADA DE 2" DE PERALTE INC. HERRAMIENTA, EQUIPO, MATERIAL Y MANO DE OBRA NECESARIO	M2	\$ 5,322.47	0.00	0.00	20.62	20.62	20.62	\$	109,740.33
1000 DM 01	DESMANTELAMIENTO DE GUIAS EXISTENTES PARA EQUIPOS DE BOMBEO TIPO SUMERGIBLES EXISTENTES EN EL CARCAMO DE BOMBEO DE 12M DE LONGITUD Y 3" DE DIAMETRO	PZA	\$ 2,642.89	0.00	0.00	8.00	8.00	8.00	\$	21,143.12
7020 TU3 01	SUMINISTRO E INSTALACION DE GUIA DE ACERO INOXIDABLE DE 3" DE DIAM Y 12M DE LONGITUD, PARA BOMBAS SUMERGIBLES EN CARCAMO DE BOMBEO.	PZA	\$ 5,565.17	0.00	0.00	8.00	8.00	8.00	\$	53,345.36
2068 50.2	ESTRUCTURA DE GRUA A BASE DE PTR DE 4" x 4" ESPESOR 3/16" (14.10 KGM) INCLUYE CORTES, SOLDADURA, PINTURA ANTICORROSIVA, MATERIALES, MANO DE OBRA, EQUIPO Y HERRAMIENTA	KG	\$ 46.47	0.00	0.00	818.08	818.08	818.08	\$	38,016.18
IMPORTE HOJA 6									\$	427,729.05

CONTRATISTA MIGUEL ANGEL GONZALEZ QUIROGA	SUPERVISOR REVISOR ING. JAVIER FLORES DE LA CRUZ	COORD. DESARROLLO DE INFRAESTRUCTURA APROBO ING. JORGE OMAR VERA ALANIS	GERENTE TECNICO Y OPERATIVO V. B. ING. FELIPE DE JESUS CHIV VEGA	GERENTE GENERAL AUTORIZO LIC. BEATRIZ GOMEZ VILLARREAL
---	---	--	---	---

COMAPA

COMISIÓN MUNICIPAL DE AGUA POTABLE
Y ALCANTARILLADO DEL MUNICIPIO DE REYNOSA.



ESTIMACION

FECHA:
7-ene-18

DESCRIPCION : CONSTRUCCION DE SISTEMA DE RETENCION DE SOLIDOS Y REJILLAS PRELIMINARES EN EBAR 10, COL. ERNESTO ZEDILLO, EN EL MUNICIPIO DE REYNOSA TAMAULIPAS.

CONTRATISTA : MIGUEL ANGEL GONZALEZ QUIROGA

CONTRATO No. COMAPA-REY-CNA-020-015-IF

ESTIMACION No. 2 (DOS (FINAL))

CONVENIO No. COMAPA-REY-CNA-020-015-IF-CA

IMPORTE CONTRATO SIN I.V.A. \$3,182,730.88 (TRES MILLONES CIENTO OCHENTA Y DOS MIL SETECIENTOS PESOS 88/100 M.N.)

PERIODO DE ESTIMACION: 23/DIC/15 AL 30/DIC/15

IMPORTE CONVENIO \$793,656.16 (SETECIENTOS NOVENTA MIL SEISCIENTOS CINCUENTA Y SEIS PESOS 16/100 M.N.)

FECHA DE INICIO DE LA OBRA: 11-dic-15

FECHA DE TERMINACION DE LA OBRA: 30-dic-15

CD. REYNOSA
TAMAULIPAS

CLAVE	CONCEPTO	UNIDAD	C.U. (B)	VOLUMEN PRESUPUESTO	VOLUMEN			EXCEDENTE	IMPORTE (\$)		
					ASUMIANT	PRESENTE	ACUMULADO				
2050 49	TRABE IPR PARA GRUA VIAJERA DE 6" x 4" (17.00 KG/M) INCLUYE CORTES, SOLDADURA, PINTURA ANTICORROSIVA, MATERIALES, MANO DE OBRA, EQUIPO Y HERRAMIENTA	KG	\$	46.47	0.00	0.00	107.40	107.40	107.40	\$	4,990.88
5080 01	SUMINISTRO E INSTALACION DE LLANTA METALICA DE 8" DE DIAMETRO INCLUYE MATERIALES, MANO DE OBRA, EQUIPO Y HERRAMIENTA	PZA	\$	2,842.24	0.00	0.00	4.00	4.00	4.00	\$	10,363.90
5084 03	SUMINISTRO Y COLOCACION DE POLIPASTO ELÉCTRICO CON CADENA DE 1/2 TON DE CAPACIDAD. INCLUYE MATERIALES, MANO DE OBRA, EQUIPO Y HERRAMIENTA	PZA	\$	3,829.73	0.00	0.00	1.00	1.00	1.00	\$	3,829.73
5088 77	SUMINISTRO E INSTALACION DE ANGULO GALVANIZADO POR INMERSION DE 2 1/4", PARA APOYO DE REJILLA IRVING EN AREA DE CARCAMO	KG	\$	45.80	0.00	0.00	195.83	195.83	195.83	\$	8,969.01
									IMPORTE HOJA 7	\$	28,158.57
									IMPORTE TOTAL DE LA ESTIMACION	\$	797,390.37
CONTRATISTA	SUPERVISOR	COORD. DESARROLLO DE INFRAESTRUCTURA		GERENTE TECNICO Y OPERATIVO		GERENTE GENERAL					
MIGUEL ANGEL GONZALEZ QUIROGA	REVISO	APROBO		V. B.		AUTORIZO					
	ING. JAVIER FLORES DE LA CRUZ	ARG. JORGE OMAR VERA ALANS		ING. FELIPE DE JESUS CHIW VEGA		ING. SERAFIN GOMEZ VILLARREAL					

DESCRIPCION : CONSTRUCCION DE SISTEMA DE RETENCION DE SOLIDOS Y REJILLAS PRELIMINARES EN EBAR 10, COL. ERNESTO ZEDILLO, EN EL MUNICIPIO DE REYNOSA TAMAULIPAS.

CONTRATISTA : MIGUEL ANGEL GONZALEZ QUIROGA

CONTRATO No. COMAPA-REY-CNA-020-015-IF	ESTIMACION No. 2 (DOS (FINAL))
CONVENIO No. COMAPA-REY-CNA-020-015-IF-CA	IMPORTE CONTRATO SIN L.V.A. \$3,182,700.88 (TRES MILLONES CIENTO OCHENTA Y DOS MIL SETECIENTOS PESOS 88/100 M.N.)
PERIODO DE ESTIMACION: 23/DIC/15 AL 30/DIC/15	IMPORTE CONVENIO ADICIONAL SIN L.V.A. \$790,656.16 (SETECIENTOS NOVENTA MIL SEISCIENTOS CINCUENTA Y SEIS PESOS 16/100 M.N.)
FECHA DE INICIO DE LA OBRA: 11-dic-15	FECHA DE TERMINACION DE LA OBRA: 30-dic-15

CONCEPTO		UNIDAD	CANTIDAD	LARGO	ANCHO	ALTO	VOLUMEN			
CLAVE	DESCRIPCION						PRESENTE	ACUM. ANT.	ACUM. ACT.	POR EJECUTAR
1	MUROS									
EXT-M-ACE	EXTRACCION Y DESMANTELAMIENTO DE ANGULOS DE ACERO Y COMPUERTAS EXISTENTES. (TODO EL MATERIAL QUE SE RETIRE SE DEBERA ENTREGAR A LA EMPRESA).	KG	2.00	2.00	1.75	149.50	1,046.50		1,046.50	
							1,046.50			

CONTRATISTA

MIGUEL ANGEL GONZALEZ QUIROGA

SUPERVISOR

ING. JAVIER ALFONSO DE LA CRUZ

REVISOR

COORD. DESARROLLO DE INFRAESTRUCTURA

ARQ. JORGE OLMAR VERA ALANIS

CONSTRUCCION DE SISTEMA DE RETENCION DE SOLIDOS Y REJILLAS PRELIMINARES EN EBAR 10, COL. ERNESTO ZEDILLO, EN EL MUNICIPIO DE REYNOSA TAMAUlipAS.

CONTRATISTA MIGUEL ANGEL GONZALEZ QUIROGA

CONTRATO No. COMAPA-REY-CNA-020-015-IF

ESTIMACION No 2 (DOS (FINAL))

CONVENIO No. COMAPA-REY-CNA-020-015-IF-CA

IMPORTE CONTRATO SIN I.V.A. \$3,182,700.88 (TRES MILLONES CIENTO OCHENTA Y DOS MIL SETECIENTOS PESOS 88/100 M.N.)

PERIODO DE ESTIMACION: 23/DIC/15 AL 30/DIC/15

IMPORTE CONVENIO ADICIONAL SIN I.V.A. \$790,656.16 (SETECIENTOS NOVENTA MIL SEISCIENTOS CINCUENTA Y SEIS PESOS 16/100 M.N.)

FECHA DE INICIO DE LA OBRA: 11-dic-15

FECHA DE TERMINACION DE LA OBRA: 30-dic-15

EXT-VI-ACE EXTRACCION Y DESMANTELAMIENTO DE ANGULOS DE ACERO Y COMPUERTAS EXISTENTES, (TODO EL MATERIAL QUE SE RETIRE SE DEBERA ENTREGAR A LA EMPRESA).

MUROS

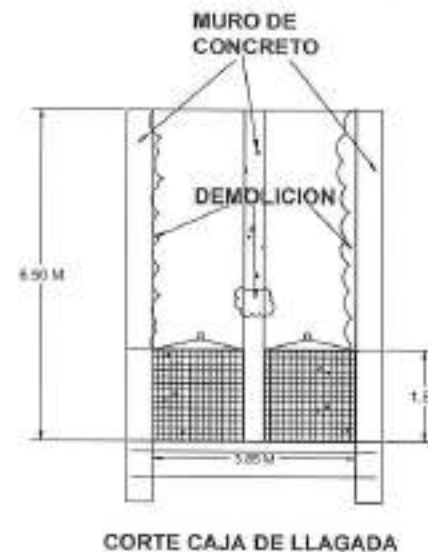
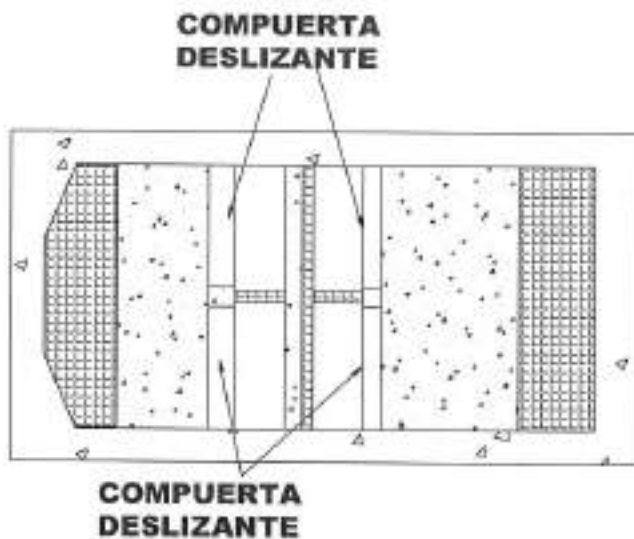

CONTRATISTA

MIGUEL ANGEL GONZALEZ QUIROGA

SUPERVISOR

ING. JAVIER FLORES DE LA CRUZ

REVISOR

COORD. DESARROLLO DE INFRAESTRUCTURA

ARQ. JORGE OMAR VERA ALANIS

DESCRIPCION :	CONSTRUCCION DE SISTEMA DE RETENCION DE SOLIDOS Y REJILLAS PRELIMINARES EN EBAR 10, COL. ERNESTO ZEDILLO, EN EL MUNICIPIO DE REYNOSA TAMAULIPAS.		
CONTRATISTA :	MIGUEL ANGEL GONZALEZ QUIROGA		
CONTRATO No.	COMAPA-REY-CNA-020-015-IF	ESTIMACION No	2 (DOS (FINAL))
CONVENIO No.	COMAPA-REY-CNA-020-015-IF-CA	IMPORTE CONTRATO SIN L.V.A.	\$3,182,700.88 (TRES MILLONES CIENTO OCHENTA Y DOS MIL SETECIENTOS PESOS 88/100 M.N.)
PERIODO DE ESTIMACION:	23/DIC/15 AL 30/DIC/15	IMPORTE CONVENIO ADICIONAL SIN L.V.A.	\$790,886.16 (SETECIENTOS NOVENTA MIL SEISCIENTOS CINCUENTA Y SEIS PESOS 16/100 M.N.)
FECHA DE INICIO DE LA OBRA:	11-dic-15	FECHA DE TERMINACION DE LA OBRA:	30-dic-15

EXT-VI-ACE EXTRACCION Y DESMANTELAMIENTO DE ANGULOS DE ACERO Y COMPUERTAS EXISTENTES, (TODO EL MATERIAL QUE SE RETIRE SE DEBERA ENTREGAR A LA EMPRESA).

MUROS



CONTRATISTA

MIGUEL ANGEL GONZALEZ QUIROGA

SUPERVISOR

ING. JAVIER ESCOBAR DE LA CRUZ

REVISOR

COORD. DESARROLLO DE INFRAESTRUCTURA

ARD. JORGE OMAR VERA ALANIS

DESCRIPCION : CONSTRUCCION DE SISTEMA DE RETENCION DE SOLIDOS Y REJILLAS PRELIMINARES EN EBAR 10, COL. ERNESTO ZEDILLO, EN EL MUNICIPIO DE REYNOSA TAMAULIPAS.

CONTRATISTA : MIGUEL ANGEL GONZALEZ QUIROGA

CONTRATO No. COMAPA-REY-CNA-020-015-IF

ESTIMACION No. 2 (DOS (FINAL))

CONVENIO No. COMAPA-REY-CNA-020-015-IF-CA

IMPORTE CONTRATO SIN I.V.A. \$3,182,700.00 (TRES MILLONES CIENTO OCHENTA Y DOS MIL SETECIENTOS PESOS 00/100 M.N.)

PERIODO DE ESTIMACION: 23/DIC/15 AL 30/DIC/15

IMPORTE CONVENIO ADICIONAL SIN I.V.A. \$790,666.16 (SETECIENTOS NOVENTA MIL SEISCIENTOS CINCUENTA Y SEIS PESOS 16/100 M.N.)

FECHA DE INICIO DE LA OBRA: 11-dic-15

FECHA DE TERMINACION DE LA OBRA: 30-dic-15

CONCEPTO		UNIDAD	CANTIDAD	LARGO	ANCHO	ALTO	VOLUMEN			
CLAVE	DESCRIPCION						PRESENTE	ACUM. ANT.	ACUM. ACT.	POR EJECUTAR
1	MUROS									
LMP 01	APLICAR CON COMPRESOR DE AIRE DE 750 CFM Y 300 LBS DE PRESION LIQUIDO SC500 EN CARCAMO DE BOMBEO PARA ELIMINAR TODOS LOS RESIDUOS VIVOS QUE PUEDAN CAUSAR DAÑO AL PERSONAL QUE LABORARA EN LA LIMPIEZA. Y BOMBLEAR EL MISMO FLERA DEL CARCAMO A LA LINEA EXISTENTE DEL MANIFUL.	hr	6.00				6.00		6.00	
							6.00			

CONTRATISTA

MIGUEL ANGEL GONZALEZ QUIROGA

SUPERVISOR

ING. JAVIER FLORES DE LA CRUZ

REVISOR
COORD. DESARROLLO DE INFRAESTRUCTURA

ARQ. JORGE OMAR VERA ALANIS

CONSTRUCCION DE SISTEMA DE RETENCION DE SOLIDOS Y REJILLAS PRELIMINARES EN EBAR 10, COL. ERNESTO ZEDILLO, EN EL MUNICIPIO DE REYNOSA TAMAULIPAS.

CONTRATISTA MIGUEL ANGEL GONZALEZ QUIROGA

CONTRATO No. COMAPA-REY-CNA-020-015-IF

ESTIMACION No 2 (DOS (FINAL))

CONVENIO No. COMAPA-REY-CNA-020-015-IF-CA

IMPORTE CONTRATO SIN I.V.A. \$3,182,700.88 (TRES MILLONES CIENTO OCHENTA Y DOS MIL SETECIENTOS PESOS 88/100 M.N.)

PERIODO DE

ESTIMACION: 23/DIC/15 AL 30/DIC/15

IMPORTE CONVENIO ADICIONAL SIN I.V.A. \$790,656.16 (SETECIENTOS NOVENTA MIL SEISCIENTOS CINCUENTA Y SEIS PESOS 16/100 M.N.)

FECHA DE INICIO

DE LA OBRA: 11-dic-15

FECHA DE TERMINACION

DE LA OBRA: 30-dic-15

LIMP 01

APLICAR CON COMPRESOR DE AIRE DE 750 CFM Y 300 LBS DE PRESION LIQUIDO SC500 EN CARCAMO DE BOMBEO PARA ELIMINAR TODOS LOS RESIDUOS VIVOS QUE PUEDAN CAUSAR DAÑO AL PERSONAL QUE LABORARA EN LA LIMPIEZA, Y BOMBLEAR EL MISMO FUERA DEL CARCAMO A LA LINEA EXISTENTE DEL MANIFUL

MUROS

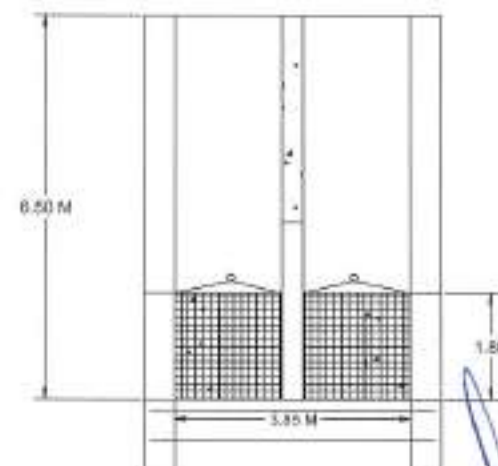
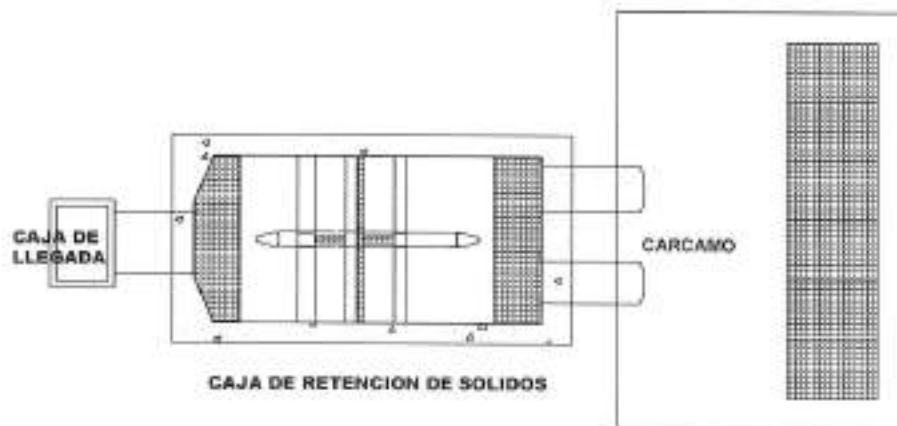

CORTE CAJA DE LLAGADA

CONTRATISTA

MIGUEL ANGEL GONZALEZ QUIROGA

SUPERVISOR

ING. JAVIER FLORES DE LA CRUZ

REVISO

COORD. DESARROLLO DE INFRAESTRUCTURA

ARQ. JORGE OMAR VERA ALANIS

DESCRIPCION : CONSTRUCCION DE SISTEMA DE RETENCION DE SOLIDOS Y REJILLAS PRELIMINARES EN EBAR 10, COL. ERNESTO ZEDILLO, EN EL MUNICIPIO DE REYNOSA TAMAULIPAS.

CONTRATISTA : MIGUEL ANGEL GONZALEZ QUIROGA

CONTRATO No. COMAPA-REY-CNA-020-015-IF	ESTIMACION No. 2 (DOS (FINAL))
CONVENIO No. COMAPA-REY-CNA-020-015-IF-CA	IMPORTE CONTRATO SIN I.V.A. \$3,182,700.88 (TRES MILLONES CIENTO OCHENTA Y DOS MIL SETECIENTOS PESOS 88/100 M.N.)
PERIODO DE ESTIMACION: 23/DIC/15 AL 30/DIC/15	IMPORTE CONVENIO ADICIONAL SIN I.V.A. \$790,656.16 (SETECIENTOS NOVENTA MIL SEISCIENTOS CINCUENTA Y SEIS PESOS 16/100 M.N.)
FECHA DE INICIO DE LA OBRA: 11-dic-15	FECHA DE TERMINACION DE LA OBRA: 30-dic-15

CLAVE	CONCEPTO DESCRIPCION	UNIDAD	CANTIDAD	LARGO	ANCHO	ALTO	VOLUMEN			
							PRESENTE	ACUM. ANT.	ACUM. ACT.	POR EJECUTAR
1	MUROS									
1140 20	COLOCACION DE BOMBAS PARA DEZALDO DE AGUAS RESIDUALES EN LAS ENTRADA DE LLEGADA A CARCANO A 10, PARA PODER REALIZAR LOS TRABAJOS DE DESAZOLVE, DESMANTENIMIENTO DE ELEMENTOS ESTRUCTURALES Y COLOCACION DE ANGULOS Y COLOCACION DE REJILLAS DE COMPUERTAS Y CANASTILLAS	HR	1,050.00				1,050.00	1,050.00		
							1,050.00			

CONTRATISTA

MIGUEL ANGEL GONZALEZ QUIROGA

SUPERVISOR

ING. JAVIER FLORES DE LA CRUZ

REVISOR

COORD. DESARROLLO DE INFRAESTRUCTURA

ARQ. JORGE OMAR VERA ALANIS

DESCRIPCION : REYNOSA TAMAULIPAS, CONSTRUCCION DE SISTEMA DE RETENCION DE SOLIDOS Y REJILLAS PRELIMINARES EN EBAR 10, COL. ERNESTO ZEDILLO, EN EL MUNICIPIO DE

CONTRATISTA MIGUEL ANGEL GONZALEZ QUIROGA

CONTRATO No. COMAPA-REY-CNA-020-015-IF ESTIMACION No 2 (DOS (FINAL))

CONVENIO No. COMAPA-REY-CNA-020-015-IF-CA IMPORTE CONTRATO SIN I.V.A. \$3,182,700.88 (TRES MILLONES CIENTO OCHENTA Y DOS MIL SETECIENTOS PESOS 88/100 M.N.)

PERIODO DE ESTIMACION: 23/DIC/15 AL 30/DIC/15 IMPORTE CONVENIO ADICIONAL SIN I.V.A. \$790,666.16 (SETECIENTOS NOVENTA MIL SEISCIENTOS CINCUENTA Y SEIS PESOS 16/100 M.N.)

FECHA DE INICIO DE LA OBRA: 11-dic-15 FECHA DE TERMINACION DE LA OBRA: 30-dic-15

1140 20 COLOCACION DE BOMBAS PARA DEZALOJO DE AGUAS RESIDUALES EN LAS ENTRADA DE LLEGADA A CARCAMO # 10, PARA PODER REALIZAR LOS TRABAJOS DE DESAZOLVE, DESMANTENIMIENTO DE ELEMENTOS ESTRUCTURALES Y COLOCACION DE ANGULOS Y COLOCACION DE RIELES DE COMPUERTAS Y CANASTILLAS

MUROS

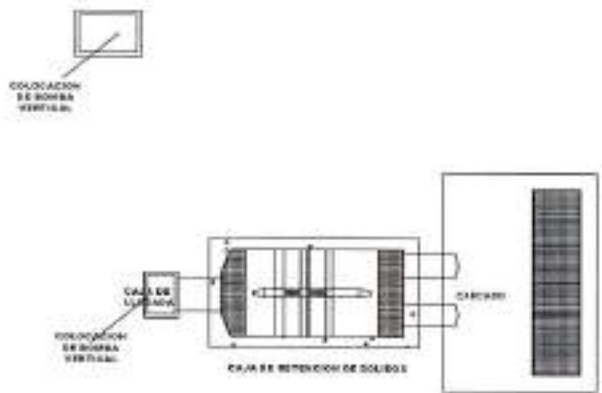

CONTRATISTA

MIGUEL ANGEL GONZALEZ QUIROGA

SUPERVISOR

ING. JAVIER FLORES DE LA CRUZ

REVISOR
COORD. DESARROLLO DE INFRAESTRUCTURA

ARQ. JORGE OMAR VERA ALANS

DESCRIPCION : CONSTRUCCION DE SISTEMA DE RETENCION DE SOLIDOS Y REJILLAS PRELIMINARES EN EBAR 10, COL. ERNESTO ZEDILLO, EN EL MUNICIPIO DE REYNOSA TAMAULIPAS.

CONTRATISTA : MIGUEL ANGEL GONZALEZ QUIROGA

CONTRATO No. COMAPA-REY-CNA-020-015-IF

ESTIMACION No. 2 (DOS (FINAL))

CONVENIO No. COMAPA-REY-CNA-020-015-IF-CA

IMPORTE CONTRATO SIN I.V.A. \$3,182,700.00 (TRES MILLONES CIENTO OCHENTA Y DOS MIL SETECIENTOS PESOS 00/100 M.N.)

PERIODO DE ESTIMACION: 23/DIC/15 AL 30/DIC/15

IMPORTE CONVENIO ADICIONAL SIN I.V.A. \$790,656.16 (SETECIENTOS NOVENTA MIL SEISCIENTOS CINCUENTA Y SEIS PESOS 16/100 M.N.)

FECHA DE INICIO DE LA OBRA: 11-dic-15

FECHA DE TERMINACION DE LA OBRA: 30-dic-15

CLAVE	CONCEPTO DESCRIPCION	UNIDAD	CANTIDAD	LARGO	ANCHO	ALTO	VOLUMEN			
							PRESENTE	ACUM. ANT.	ACUM. AGT.	POR EJECUTAR
1	MUROS									
LIMP 06	SUMINISTRO Y COLOCACION DE PANTALON CAMARA Y ACCESORIOS PARA NEUTRALIZADOR PARA COLOCARSE EN ENTRADA DE AGUA RESIDUAL DE 42" DE DIAMETRO EN POZOS DE VISITA Y ENTREGARSE AL FINAL DE LA OBRA AL ALMACEN DE EMPRESA COMAPA.	PZA	1.00				1.00	1.00		
							1.00			

CONTRATISTA

MIGUEL ANGEL GONZALEZ QUIROGA

SUPERVISOR

ING. JAVIER FLORES DE LA CRUZ

REVISOR

COORD. DESARROLLO DE INFRAESTRUCTURA

ARQ. JORGE OMAR VERA ALANIS

CONSTRUCCION DE SISTEMA DE RETENCION DE SOLIDOS Y REJILLAS PRELIMINARES EN EBAR 10, COL. ERNESTO ZEDILLO, EN EL MUNICIPIO DE REYNOSA TAMAUlipAS.

CONTRATISTA MIGUEL ANGEL GONZALEZ QUIROGA

CONTRATO No. COMAPA-REY-CNA-020-015-IF

ESTIMACION No 2 (DOS (FINAL))

CONVENIO No. COMAPA-REY-CNA-020-015-IF-CA

IMPORTE CONTRATO SIN I.V.A. \$3,182,700.88 (TRES MILLONES CIENTO OCHENTA Y DOS MIL SETECIENTOS PESOS 88/100 M.N.)

PERIODO DE ESTIMACION: 23/DIC/15 AL 30/DIC/15

IMPORTE CONVENIO ADICIONAL SIN I.V.A. \$790,556.16 (SETECIENTOS NOVENTA MIL SEISCIENTOS CINCUENTA Y SEIS PESOS 16/100 M.N.)

FECHA DE INICIO DE LA OBRA: 11-dic-15

FECHA DE TERMINACION DE LA OBRA: 30-dic-15

LIMP 06 SUMINISTRO Y COLOCACION DE PANTALON CAMARA Y ACCESORIOS PARA NEUTRALIZADOR PARA COLOCARSE EN ENTRADA DE AGUA RESIDUAL DE 42" DE DIAMETRO EN POZOS DE VISITA Y ENTREGARSE AL FINAL DE LA OBRA AL ALMACEN DE EMPRESA COMAPA.

MUROS



CONTRATISTA

MIGUEL ANGEL GONZALEZ QUIROGA

SUPERVISOR

ING. JAVIER FLORES DE LA CRUZ

REVISO

COORD. DESARROLLO DE INFRAESTRUCTURA

ARQ. JORGE OMAR VERA ALANIS

DESCRIPCION : CONSTRUCCION DE SISTEMA DE RETENCION DE SOLIDOS Y REJILLAS PRELIMINARES EN EBAR 10, COL. ERNESTO ZEDILLO, EN EL MUNICIPIO DE REYNOSA TAMAULIPAS.

CONTRATISTA : MIGUEL ANGEL GONZALEZ QUIROGA

CONTRATO No. COMAPA-REY-CNA-020-015-IF

ESTIMACION No 2 (DOS (FINAL))

CONVENIO No. COMAPA-REY-CNA-020-015-IF-CA

IMPORTE CONTRATO SIN I.V.A. \$3,182,700.88 (TRES MILLONES CIENTO OCHENTA Y DOS MIL SETECIENTOS PESOS 88/100 M.N.)

PERIODO DE ESTIMACION: 23/DIC/15 AL 30/DIC/15

IMPORTE CONVENIO ADICIONAL SIN I.V.A. \$790,855.16 (SETECIENTOS NOVENTA MIL SEISCIENTOS CINCUENTA Y SEIS PESOS 16/100 M.N.)

FECHA DE INICIO DE LA OBRA: 11-dic-15

FECHA DE TERMINACION DE LA OBRA: 30-dic-15

LIMP 06

SUMINISTRO Y COLOCACION DE PANTALON CAMARA Y ACCESORIOS PARA NEUTRALIZADOR PARA COLOCARSE EN ENTRADA DE AGUA RESIDUAL DE 42" DE DIAMETRO EN POZOS DE VISITA Y ENTREGARSE AL FINAL DE LA OBRA AL ALMACEN DE EMPRESA COMAPA.

MUROS



CONTRATISTA

MIGUEL ANGEL GONZALEZ QUIROGA

SUPERVISOR

ING. JAVIER FLORES DE LA CRUZ

REVISO
COORD. DESARROLLO DE INFRAESTRUCTURA

ARQ. JORGE OMAR VERA ALANIS

DESCRIPCION : CONSTRUCCION DE SISTEMA DE RETENCION DE SOLIDOS Y REJILLAS PRELIMINARES EN EBAR 10, COL. ERNESTO ZEDILLO, EN EL MUNICIPIO DE REYNOSA TAMAULIPAS.

CONTRATISTA : MIGUEL ANGEL GONZALEZ QUIROGA

CONTRATO No. COMAPA-REY-CNA-020-015-IF

ESTIMACION No. 2 (DOS (FINAL))

CONVENIO No. COMAPA-REY-CNA-020-015-IF-CA

IMPORTE CONTRATO SIN L.V.A. \$3,182,700.88 (TRES MILLONES CIENTO OCHENTA Y DOS MIL SETECIENTOS PESOS 88/100 M.N.)

PERIODO DE ESTIMACION: 23/DIC/15 AL 30/DIC/15

IMPORTE CONVENIO ADICIONAL SIN L.V.A. \$730,656.16 (SETECIENTOS NOVENTA MIL SEISCIENTOS CINCUENTA Y SEIS PESOS 16/100 M.N.)

FECHA DE INICIO DE LA OBRA: 11-dic-15

FECHA DE TERMINACION DE LA OBRA: 30-dic-15

CONCEPTO		UNIDAD	CANTIDAD	LARGO	ANCHO	ALTO	VOLUMEN			POR EJECUTAR
CLAVE	DESCRIPCION						PRESENTE	ACUM. ANT.	ACUM. ACT.	
1	MUROS									
7020-RJ-01	FABRICACIÓN Y COLOCACIÓN DE REJILLA DE 1.74 x 2.40 M A BASE DE MARCO DE ANGULO DE 4" x 1/4" Y REFUERZOS VERTICALES INTERMEDIOS Y HORIZONTALES, CON MALLA ELECTROSOLDADA DE 6-6/8-6, INCLUYE MATERIALES, MANO DE OBRA, EQUIPO Y HERRAMIENTA.	PZA	1.00				1.00	1.00		
							1.00			

CONTRATISTA

MIGUEL ANGEL GONZALEZ QUIROGA

SUPERVISOR

ING. JAVIER FLORES DE LA CRUZ

REVISO

COORD. DESARROLLO DE INFRAESTRUCTURA

ARQ. JORGE OMAR VERA ALANIS

CONSTRUCCION DE SISTEMA DE RETENCION DE SOLIDOS Y REJILLAS PRELIMINARES EN EBAR 10, COL. ERNESTO ZEDILLO, EN EL MUNICIPIO DE REYNOSA TAMAULIPAS.

CONTRATISTA MIGUEL ANGEL GONZALEZ QUIROGA

CONTRATO No. COMAPA-REY-CNA-020-015-IF	ESTIMACION No	2 (DOS (FINAL))
CONVENIO No. COMAPA-REY-CNA-020-015-IF-CA	IMPORTE CONTRATO SIN I.V.A.	\$3,182,700.88 (TRES MILLONES CIENTO OCHENTA Y DOS MIL SETECIENTOS PESOS 88/100 M.N.)
PERIODO DE ESTIMACION: 23/DIC/15 AL 30/DIC/15	IMPORTE CONVENIO ADICIONAL SIN I.V.A.	\$790,656.16 (SETECIENTOS NOVENTA MIL SEISCIENTOS CINCUENTA Y SEIS PESOS 16/100 M.N.)
FECHA DE INICIO DE LA OBRA: 11-dic-15	FECHA DE TERMINACION DE LA OBRA:	30-dic-15

7020-RJ-01 FABRICACIÓN Y COLOCACIÓN DE REJILLA DE 1.74 x 2.40 M A BASE DE MARCO DE ANGULO DE 4" x 1/4" Y REFUERZOS VERTICALES INTERMEDIOS Y HORIZONTALES, CON MALLA ELECTROSOLDADA DE 6-6/6-6, INCLUYE MATERIALES, MANO DE OBRA, EQUIPO Y HERRAMIENTA.

REJILLAS PRELIMINARES

ANGULO DE 4" X 1/4"

MALLA ELECTROSOLDADA 6-6/6-6

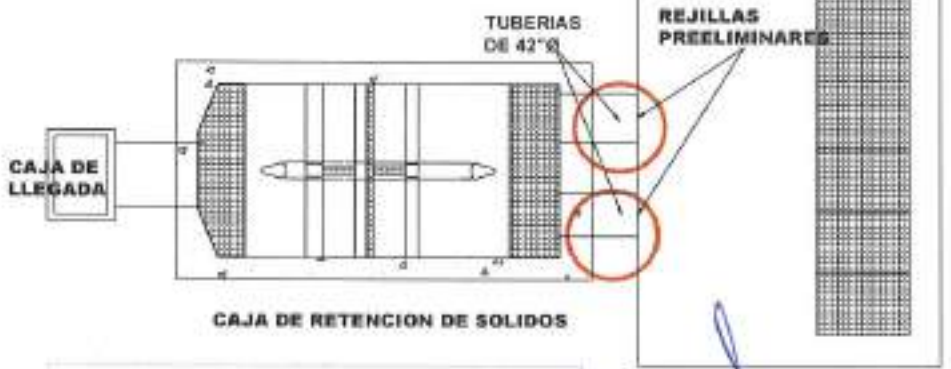
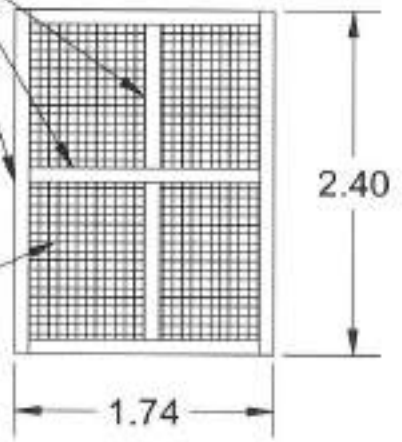

REJILLAS COLOCADAS EN INFLUENTE A CARCAMO DE CAJA DE RETENCION

<p>CONTRATISTA</p> <p>MIGUEL ANGEL GONZALEZ QUIROGA</p>	<p>SUPERVISOR</p> <p>ING. JAVIER FLORES DE LA CRUZ</p>	<p>REVISOR</p> <p>COORD. DESARROLLO DE INFRAESTRUCTURA</p> <p>ARQ. JORGE OMAR VIERA ALANIS</p>
---	--	--

DESCRIPCION : CONSTRUCCION DE SISTEMA DE RETENCION DE SOLIDOS Y REJILLAS PRELIMINARES EN EBAR 10, COL. ERNESTO ZEDILLO, EN EL MUNICIPIO DE REYNOSA TAMAULIPAS.

CONTRATISTA : MIGUEL ANGEL GONZALEZ QUIROGA

CONTRATO No. COMAPA-REY-CNA-020-015-IF

ESTIMACION No. 2 (DOS (FINAL))

CONVENIO No. COMAPA-REY-CNA-020-015-IF-CA

IMPORTE CONTRATO SIN I.V.A. \$3,182,799.88 (TRES MILLONES CIENTO OCHENTA Y DOS MIL SETECIENTOS PESOS 88/100 M.N.)

PERIODO DE ESTIMACION: 23/DIC/15 AL 30/DIC/15

IMPORTE CONVENIO ADICIONAL SIN I.V.A. \$790,666.16 (SETECIENTOS NOVENTA MIL SEISCIENTOS CINCUENTA Y SEIS PESOS 16/100 M.N.)

FECHA DE INICIO DE LA OBRA: 11-dic-15

FECHA DE TERMINACION DE LA OBRA: 30-dic-15

CLAVE	CONCEPTO DESCRIPCION	UNIDAD	CANTIDAD	LARGO	ANCHO	ALTO	VOLUMEN			
							PRESENTE	ACUM. ANT.	ACUM. ACT.	POR EJECUTAR
7 BLOQ 04	EXTRAORDINARIOS BLOQUEO Y DESBLOQUEO DE ENTRADA DE AGUAS NEGRAS A CAJA DE RETENCION, MEDIANTE TAPON DE ACERO. PROPIEDAD DEL CONTRATISTA, INCLUYE MANO DE OBRA CON PERSONAL ESPECIALIZADO, CON EQUIPO DE PROTECCION (PANTALONES DE NEOPRENO, GUANTES, MASCARILLAS, EQUIPO DE OXIGENO, ETC.) GRUA DE 15 TON PARA INSTALACION Y RETIRO, BOMBA VERTICAL DE 100 HP Y SUMERGIBLE DE 30 HP, CON MANGUERAS, CABLES ETC.)	DIA	92.00				92.00		92.00	
							92.00			

CONTRATISTA

MIGUEL ANGEL GONZALEZ QUIROGA

SUPERVISOR

ING. JAYR ESCOBAR DE LA CRUZ

REVISO

COORD. DESARROLLO DE INFRAESTRUCTURA

ARQ. JORGE EMAR VERA ALZATE

CONSTRUCCION DE SISTEMA DE RETENCION DE SOLIDOS Y REJILLAS PRELIMINARES EN EBAR 10, COL. ERNESTO ZEDILLO, EN EL MUNICIPIO DE REYNOSA TAMAULIPAS.

CONTRATISTA MIGUEL ANGEL GONZALEZ QUIROGA

CONTRATO No. COMAPA-REY-CNA-020-015-IF

ESTIMACION No 2 (DOS (FINAL))

CONVENIO No. COMAPA-REY-CNA-020-015-IF-CA

IMPORTE CONTRATO SIN I.V.A. \$3,182,700.88 (TRES MILLONES CIENTO OCHENTA Y DOS MIL SETECIENTOS PESOS 88/100 M.N.)

PERIODO DE ESTIMACION: 23/DIC/15 AL 30/DIC/15

IMPORTE CONVENIO ADICIONAL SIN I.V.A. \$790,656.16 (SETECIENTOS NOVENTA MIL SEISCIENTOS CINCUENTA Y SEIS PESOS 16/100 M.N.)

FECHA DE INICIO DE LA OBRA: 11-dic-15

FECHA DE TERMINACION DE LA OBRA: 30-dic-15

BLOQ 04 BLOQUEO Y DESBLOQUEO DE ENTRADA DE AGUAS NEGRAS A CAJA DE RETENCION, MEDIANTE TAPÓN DE ACERO, PROPIEDAD DEL CONTRATISTA, INCLUYE MANO DE OBRA CON PERSONAL ESPECIALIZADO, CON EQUIPO DE PROTECCION (PANTALONES DE NEOPRENO, GUANTES, MASCARILLAS, EQUIPO DE OXIGENO, ETC.) GRUA DE 15 TON. PARA INSTALACION Y RETIRO. BOMBA VERTICAL DE 100 HP Y SUMERGIBLE DE 30 HP, CON MANGUERAS, CABLES ETC.)

EXTRAORDINARIO

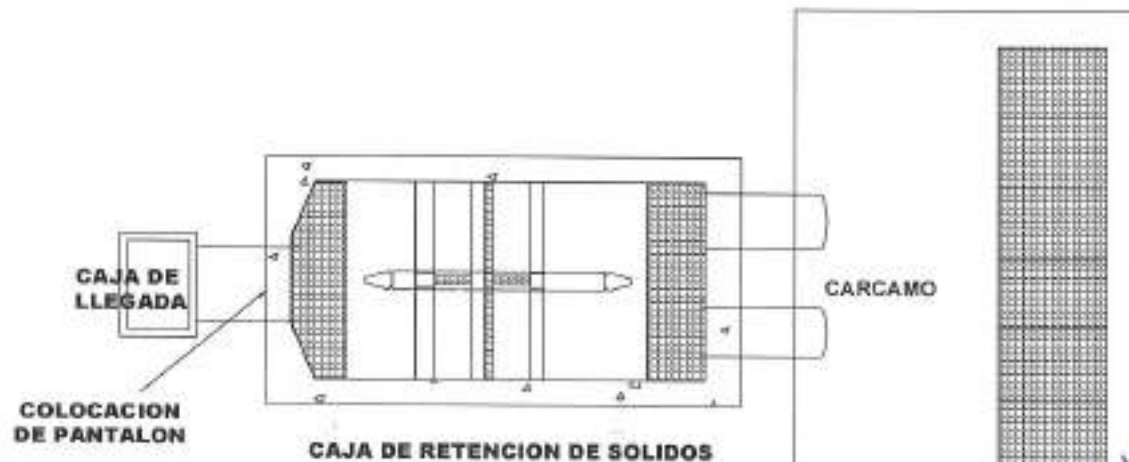

CONTRATISTA

MIGUEL ANGEL GONZALEZ QUIROGA

SUPERVISOR

ING. JAVIER FLORES DE LA CRUZ

REVISO

COORD. DESARROLLO DE INFRAESTRUCTURA

ARO. JORGE OMAR VERA ALANIS

GENERADOR FOTOGRAFICO

FECHA:
7-ene.-16

DESCRIPCION : CONSTRUCCION DE SISTEMA DE RETENCION DE SOLIDOS Y REJILLAS PRELIMINARES EN EBAR 10, COL. ERNESTO ZEDILLO, EN EL MUNICIPIO DE REYNOSA TAMAULIPAS.

CONTRATISTA : MIGUEL ANGEL GONZALEZ QUIROGA

CONTRATO No. COMAPA-REY-CNA-020-015-IF

ESTIMACION No. 2 (DOS (FINAL))

CONVENIO No. COMAPA-REY-CNA-020-015-IF-CA

IMPORTE CONTRATO SIN I.V.A. \$3,182,700.88 (TRES MILLONES CIENTO OCHENTA Y DOS MIL SETECIENTOS PESOS 88/100 M.N.)

PERIODO DE ESTIMACION: 23/DIC/15 AL 30/DIC/15

IMPORTE CONVENIO ADICIONAL SIN I.V.A. \$790,556.16 (SETECIENTOS NOVENTA MIL SEISCIENTOS CINCUENTA Y SEIS PESOS 16/100 M.N.)

FECHA DE INICIO DE LA OBRA: 11-dic-15

FECHA DE TERMINACION DE LA OBRA: 30-dic-15

BLOQ 04 BLDQUEO Y DESBLDQUEO DE ENTRADA DE AGUAS NEGRAS A CAJA DE RETENCION, MEDIANTE TAPON DE ACERO, PROPIEDAD DEL CONTRATISTA, INCLUYE MANO DE OBRA CON PERSONAL ESPECIALIZADO, CON EQUIPO DE PROTECCION (PANTALONES DE NEOPRENO, GUANTES, MASCARILLAS, EQUIPO DE OXIGENO, ETC.) GRUA DE 15 TON. PARA INSTALACION Y RETIRO, BOMBA VERTICAL DE 100 HP Y SUMERGIBLE DE 30 HP, CON MANGUERAS, CABLES ETC.)

EXTRAORDINARIO



CONTRATISTA

MIGUEL ANGEL GONZALEZ QUIROGA

SUPERVISOR

ING. JAVIER ESCOBAR DE LA CRUZ

REVISOR
COORD. DESARROLLO DE INFRAESTRUCTURA

ARQ. JORGE OMAR VERA ALANIS

DESCRIPCION : CONSTRUCCION DE SISTEMA DE RETENCION DE SOLIDOS Y REJILLAS PRELIMINARES EN EBAR 10, COL. ERNESTO ZEDILLO, EN EL MUNICIPIO DE REYNOSA TAMAULIPAS.

CONTRATISTA : MIGUEL ANGEL GONZALEZ QUIROGA

CONTRATO No. COMAPA-REY-CNA-020-016-IF

ESTIMACION No. 2 (DOS (FINAL))

CONVENIO No. COMAPA-REY-CNA-020-015-IF-CA

IMPORTE CONTRATO SIN I.V.A. \$3,182,700.88 (TRES MILLONES CIENTO OCHENTA Y DOS MIL SETECIENTOS PESOS 88/100 M.N.)

PERIODO DE ESTIMACION: 23/DIC/15 AL 30/DIC/15

IMPORTE CONVENIO ADICIONAL SIN I.V.A. \$790,856.16 (SETECIENTOS NOVENTA MIL SEISCIENTOS CINCUENTA Y SEIS PESOS 16/100 M.N.)

FECHA DE INICIO DE LA OBRA: 11-dic-15

FECHA DE TERMINACION DE LA OBRA: 30-dic-15

CLAVE	CONCEPTO DESCRIPCION	UNIDAD	CANTIDAD	LARGO	ANCHO	ALTO	VOLUMEN		
							PRESENTE	ACUM. ANT.	ACUM. ACT.
7	EXTRAORDINARIOS								
4000 05	CIMBRA DE ACERO PARA COLADO DE MUROS INTERIORES EN CAJA DE RETENCION. INCLUYE TORNILLOS Y TODO LO NECESARIO	M2							
			4.00		0.36	3.90	5.62		5.62
			4.00		0.70	3.90	9.60		9.60
			4.00		1.10	0.20	0.88		0.88
							18.30		

CONTRATISTA

MIGUEL ANGEL GONZALEZ QUIROGA

SUPERVISOR

ING. JAVIER FLORES DE LA CRUZ

REVISOR

COORD. DESARROLLO DE INFRAESTRUCTURA

ARG. JORGE OMAR VERA ALANIS

CONSTRUCCION DE SISTEMA DE RETENCION DE SOLIDOS Y REJILLAS PRELIMINARES EN EBAR 10, COL. ERNESTO ZEDILLO, EN EL MUNICIPIO DE REYNOSA TAMAULIPAS.

CONTRATISTA MIGUEL ANGEL GONZALEZ QUIROGA

CONTRATO No. COMAPA-REY-CNA-020-015-IF

ESTIMACION No 2 (DOS (FINAL))

CONVENIO No. COMAPA-REY-CNA-020-015-IF-CA

IMPORTE CONTRATO SIN I.V.A. \$3,182,700.88 (TRES MILLONES CIENTO OCHENTA Y DOS MIL SETECIENTOS PESOS 88/100 M.N.)

PERIODO DE ESTIMACION:

IMPORTE CONVENIO ADICIONAL SIN I.V.A. \$796,666.16 (SETECIENTOS NOVENTA MIL SEISCIENTOS CINCUENTA Y SEIS PESOS 16/100 M.N.)

23/DIC/15 AL 30/DIC/15

FECHA DE INICIO DE LA OBRA:

FECHA DE TERMINACION DE LA OBRA:

11-dic-15

30-dic-15

4080 08 CIMBRA DE ACERO PARA COLADO DE MURDS INTERIORES EN CAJA DE RETENCION. INCLUYE TORNILLOS Y TODO LO NECESARIO

EXTRAORDINARIO

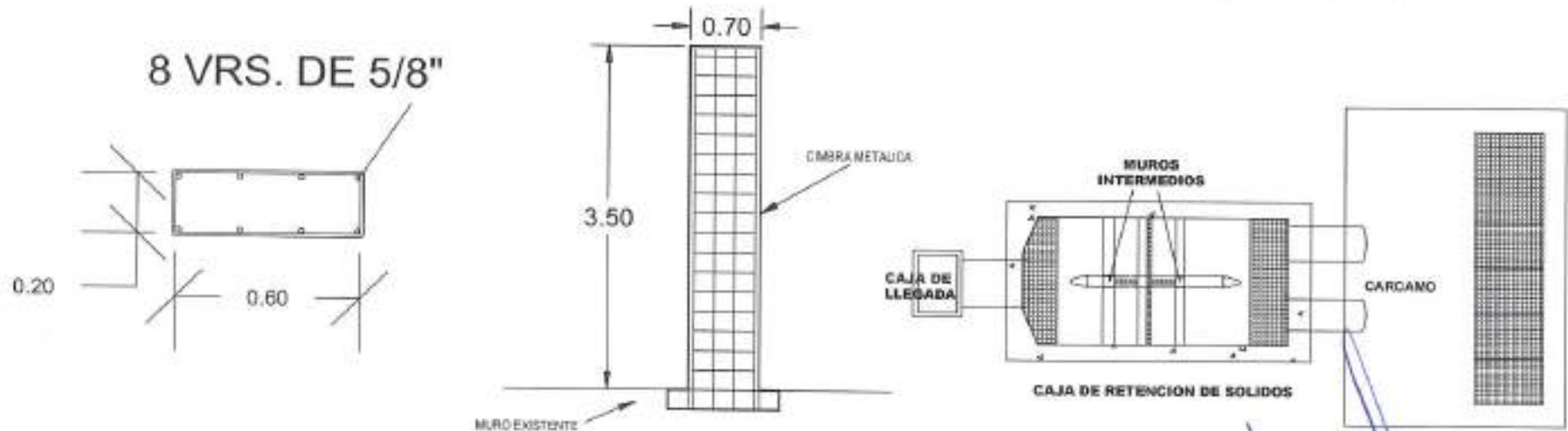

CONTRATISTA

MIGUEL ANGEL GONZALEZ QUIROGA

SUPERVISOR

ING. JAVIER FLORES DE LA CRUZ

REVISO

COORD. DESARROLLO DE INFRAESTRUCTURA

ARQ. JORGE OMAR VERA ACANIS

GENERADOR FOTOGRAFICO

FECHA:
7-ene.-16

DESCRIPCION :	CONSTRUCCION DE SISTEMA DE RETENCION DE SOLIDOS Y REJILLAS PRELIMINARES EN EBAR 10, COL. ERNESTO ZEDILLO, EN EL MUNICIPIO DE REYNOSA TAMAULIPAS.		
CONTRATISTA :	MIGUEL ANGEL GONZALEZ QUIROGA		
CONTRATO No.	COMAPA-REY-CNA-020-015-IF	ESTIMACION No	2 (DOS (FINAL))
CONVENIO No.	COMAPA-REY-CNA-020-015-IF-CA	IMPORTE CONTRATO SIN I.V.A.	\$3,182,700.88 (TRES MILLONES CIENTO OCHENTA Y DOS MIL SETECIENTOS PESOS 88/100 M.N.)
PERIODO DE ESTIMACION:	23/DIC/15 AL 30/DIC/15	IMPORTE CONVENIO ADICIONAL SIN I.V.A.	\$790,655.16 (SETECIENTOS NOVENTA MIL SEISCIENTOS CINCUENTA Y SEIS PESOS 16/100 M.N.)
FECHA DE INICIO DE LA OBRA:	11-dic-15	FECHA DE TERMINACION DE LA OBRA:	30-dic-15

4080 08

CIMBRA DE ACERO PARA COLADO DE MUROS INTERIORES EN CAJA DE RETENCION. INCLUYE TORNILLOS Y TODO LO NECESARIO

EXTRAORDINARIO



CONTRATISTA

MIGUEL ANGEL GONZALEZ QUIROGA

SUPERVISOR

ING. JAVIER FLORES DE LA CRUZ

REVISOR

COORD. DESARROLLO DE INFRAESTRUCTURA

ARD. JORGE OMAR VERA ALANIS

DESCRIPCION : CONSTRUCCION DE SISTEMA DE RETENCION DE SOLIDOS Y REJILLAS PRELIMINARES EN EBAR 10, COL. ERNESTO ZEDILLO, EN EL MUNICIPIO DE REYNOSA TAMAULIPAS.

CONTRATISTA : MIGUEL ANGEL GONZALEZ QUIROGA

CONTRATO No. COMAPA-REY-CNA-020-015-IF

ESTIMACION No. 2 (DOS (FINAL))

CONVENIO No. COMAPA-REY-CNA-020-015-IF-CA

IMPORTE CONTRATO SIN I.V.A. \$3,182,700.88 (TRES MILLONES CIENTO OCHENTA Y DOS MIL SETECIENTOS PESOS 88/100 M.N.)

PERIODO DE ESTIMACION: 23/DIC/15 AL 30/DIC/15

IMPORTE CONVENIO ADICIONAL SIN I.V.A. \$790,658.16 (SETECIENTOS NOVENTA MIL SEISCIENTOS CINCUENTA Y SEIS PESOS 16/100 M.N.)

FECHA DE INICIO DE LA OBRA: 11-dic-15

FECHA DE TERMINACION DE LA OBRA: 30-dic-15

CLAVE	CONCEPTO DESCRIPCION	UNIDAD	CANTIDAD	LARGO	ANCHO	ALTO PESO	VOLUMEN			POR EJECUTAR
							PRESENTE	ACUM. ANT.	ACUM. ACT.	
7	EXTRAORDINARIOS									
2080 00.1	SUMINISTRO Y COLOCACION DE ACERO ESTRUCTURAL PARA OPERACION DE VOLANTE DE COMPUERTAS	KG								
			8.00	1.70		10.20	138.72		138.72	
			8.00	1.20		10.20	97.92		97.92	
			8.00	0.30		10.20	24.48		24.48	
	ESTRUCTURA A BASE DE PTR DE 1 1/2" PARA OPERACION DE VOLANTE DE COMPUERTAS									
			24.00	0.82		3.91	75.95		75.95	
			8.00	1.10		4.91	43.21		43.21	
			16.00	0.80		5.91	75.65		75.65	
			16.00	0.33		6.91	38.48		38.48	
			8.00	0.40		7.91	25.31		25.31	
			4.00	0.70		8.91	24.95		24.95	
	PLACA DE ACERO DE 1/2" DE ESPESOR PARA ESTRUCTURA DE OPERACION DE COMPUERTAS									
			4.00	0.91	0.91	99.69	143.30		143.30	
			4.00	0.30	0.50	99.69	59.81		59.81	
							751.88			

CONTRATISTA

MIGUEL ANGEL GONZALEZ QUIROGA

SUPERVISOR

ING. JAYRAMPOROS DE LA CRUZ

REVISOR

COORD. DESARROLLO DE INFRAESTRUCTURA

ARD. JORGE OMAR VERA ROMOS

GENERADOR FOTOGRAFICO

FECHA:
7-ene.-16

DESCRIPCION :	CONSTRUCCION DE SISTEMA DE RETENCION DE SOLIDOS Y REJILLAS PRELIMINARES EN EBAR 10, COL. ERNESTO ZEDILLO, EN EL MUNICIPIO DE REYNOSA TAMAULIPAS.		
CONTRATISTA :	MIGUEL ANGEL GONZALEZ QUIROGA		
CONTRATO No.	COMAPA-REY-CNA-020-015-IF	ESTIMACION No	2 (DOS (FINAL))
CONVENIO No.	COMAPA-REY-CNA-020-015-IF-CA	IMPORTE CONTRATO SIN I.V.A.	\$3,182,700.88 (TRES MILLONES CIENTO OCHENTA Y DOS MIL SETECIENTOS PESOS 88/100 M.N.)
PERIODO DE ESTIMACION:	23/DIC/15 AL 30/DIC/15	IMPORTE CONVENIO ADICIONAL SIN I.V.A.	\$790,656.16 (SETECIENTOS NOVENTA MIL SEISCIENTOS CINCUENTA Y SEIS PESOS 16/100 M.N.)
FECHA DE INICIO DE LA OBRA:	11-dic-15	FECHA DE TERMINACION DE LA OBRA:	30-dic-15

2088 50.1

SUMINISTRO Y COLOCACION DE ACERO ESTRUCTURAL PARA OPERACION DE VOLANTE DE COMPUERTAS.

EXTRAORDINARIO



CONTRATISTA

MIGUEL ANGEL GONZALEZ QUIROGA

SUPERVISOR

ING. JAVIER FLORES DE LA CRUZ

REVISO

COORD. DESARROLLO DE INFRAESTRUCTURA

ARQ. JORGE OSAR VERA ALANIS

CONSTRUCCION DE SISTEMA DE RETENCION DE SOLIDOS Y REJILLAS PRELIMINARES EN EBAR 10, COL. ERNESTO ZEDILLO, EN EL MUNICIPIO DE REYNOSA TAMAULIPAS.

CONTRATISTA MIGUEL ANGEL GONZALEZ QUIROGA

CONTRATO No. COMAPA-REY-CNA-020-015-IF

ESTIMACION No 2 (DOS (FINAL))

CONVENIO No. COMAPA-REY-CNA-020-015-IF-CA

IMPORTE CONTRATO SIN I.V.A. \$3,182,700.88 (TRES MILLONES CIENTO OCHENTA Y DOS MIL SETECIENTOS PESOS 88/100 M.N.)

PERIODO DE ESTIMACION: 23/DIC/15 AL 30/DIC/15

IMPORTE CONVENIO ADICIONAL SIN I.V.A. \$780,666.16 (SETECIENTOS NOVENTA MIL SEISCIENTOS CINCUENTA Y SEIS PESOS 16/100 M.N.)

FECHA DE INICIO DE LA OBRA: 11-dic-15

FECHA DE TERMINACION DE LA OBRA: 30-dic-15

2066 50.1 SUMINISTRO Y COLOCACION DE ACERO ESTRUCTURAL PARA OPERACION DE VOLANTE DE COMPUERTAS.

EXTRAORDINARIO

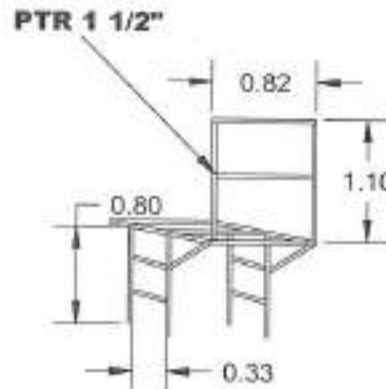

CONTRATISTA

MIGUEL ANGEL GONZALEZ QUIROGA

SUPERVISOR

ING. JAVIER FLORES DE LA CRUZ

REVISOR

COORD. DESARROLLO DE INFRAESTRUCTURA

ARQ. JORGE OMAR VERA ALANIS

GENERADOR FOTOGRAFICO

FECHA:
7-ene.-18

DESCRIPCION :	CONSTRUCCION DE SISTEMA DE RETENCION DE SOLIDOS Y REJILLAS PRELIMINARES EN EBAR 10, COL. ERNESTO ZEDILLO, EN EL MUNICIPIO DE REYNOSA TAMAULIPAS.		
CONTRATISTA :	MIGUEL ANGEL GONZALEZ QUIROGA		
CONTRATO No.	COMAPA-REY-CNA-020-015-IF	ESTIMACION No	2 (DOS (FINAL))
CONVENIO No.	COMAPA-REY-CNA-020-015-IF-CA	IMPORTE CONTRATO SIN I.V.A.	\$3,182,700.88 (TRES MILLONES CIENTO OCHENTA Y DOS MIL SETECIENTOS PESOS 88/100 M.N.)
PERIODO DE ESTIMACION:	23/DIC/15 AL 30/DIC/15	IMPORTE CONVENIO ADICIONAL SIN I.V.A.	\$790,856.16 (SETECIENTOS NOVENTA MIL SEISCIENTOS CINCUENTA Y SEIS PESOS 16/100 M.N.)
FECHA DE INICIO DE LA OBRA:	11-dic-15	FECHA DE TERMINACION DE LA OBRA:	30-dic-15

REJIRM 02 SUMINISTRO E INSTALACIÓN DE REJILLA DE FIBRA DE VIDRIO POLTRUIDA O MOLDEADA DE 2" DE PERALTE INC. HERRAMIENTA, EQUIPO, MATERIAL Y MANO DE OBRA NECESARIO.

EXTRAORDINARIO



CONTRATISTA

MIGUEL ANGEL GONZALEZ QUIROGA

SUPERVISOR

ING. JAVIER FLORES DE LA CRUZ

REVISO

COORD. DESARROLLO DE INFRAESTRUCTURA

ARQ. JORGE OMAR VERA ALANS

CONSTRUCCION DE SISTEMA DE RETENCION DE SOLIDOS Y REJILLAS PRELIMINARES EN EBAR 10, COL. ERNESTO ZEDILLO, EN EL MUNICIPIO DE REYNOSA TAMAULIPAS.

CONTRATISTA MIGUEL ANGEL GONZALEZ QUIROGA

CONTRATO No. COMAPA-REY-CNA-020-015-IF

ESTIMACION No 2 (DOS (FINAL))

CONVENIO No. COMAPA-REY-CNA-020-015-IF-CA

IMPORTE CONTRATO SIN I.V.A. \$3,182,700.00 (TRES MILLONES CIENTO OCHENTA Y DOS MIL SETECIENTOS PESOS 88/100 M.N.)

PERIODO DE ESTIMACION: 23/DIC/15 AL 30/DIC/15

IMPORTE CONVENIO ADICIONAL SIN I.V.A. \$790,656.16 (SETECIENTOS NOVENTA MIL SEISCIENTOS CINCUENTA Y SEIS PESOS 16/100 M.N.)

FECHA DE INICIO DE LA OBRA: 11-dic-15

FECHA DE TERMINACION DE LA OBRA: 30-dic-15

REJ IRV1 02 SUMINISTRO E INSTALACIÓN DE REJILLA DE FIBRA DE VIDRIO POLTRUIDA O MOLDEADA DE 2" DE PERALTE INC. HERRAMIENTA, EQUIPO, MATERIAL Y MANO DE OBRA NECESARIO

EXTRAORDINARIO

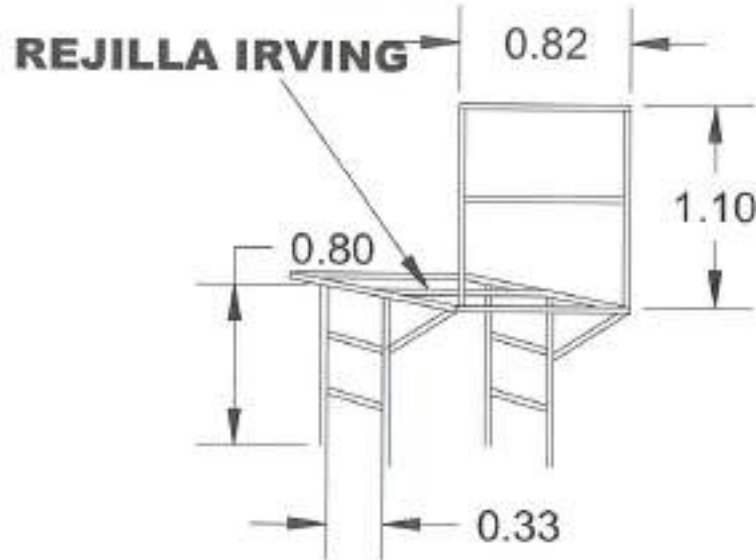

CONTRATISTA

MIGUEL ANGEL GONZALEZ QUIROGA

SUPERVISOR

ING. JAVIER FLORES DE LA CRUZ

REVISOR

COORD. DESARROLLO DE INFRAESTRUCTURA

ARQ. JORGE ORTIZ VERA ALANIS

DESCRIPCION : CONSTRUCCION DE SISTEMA DE RETENCION DE SOLIDOS Y REJILLAS PRELIMINARES EN EBAR 10, COL. ERNESTO ZEDILLO, EN EL MUNICIPIO DE REYNOSA TAMAULIPAS.

CONTRATISTA : MIGUEL ANGEL GONZALEZ QUIROGA

CONTRATO No. COMAPA-REY-CNA-020-015-IF

ESTIMACION No. 2 (DOS (FINAL))

CONVENIO No. COMAPA-REY-CNA-020-015-IF-CA

IMPORTE CONTRATO SIN L.V.A. \$3,182,700.00 (TRES MILLONES CIENTO OCHENTA Y DOS MIL SETECIENTOS PESOS 00/100 M.N.)

PERIODO DE ESTIMACION: 23/DIC/15 AL 30/DIC/15

IMPORTE CONVENIO ADICIONAL SIN L.V.A. \$796,696.16 (SETECIENTOS NOVENTA MIL SEISCIENTOS CINCUENTA Y SEIS PESOS 16/100 M.N.)

FECHA DE INICIO DE LA OBRA: 11-dic-15

FECHA DE TERMINACION DE LA OBRA: 30-dic-15

CLAVE	CONCEPTO DESCRIPCION	UNIDAD	CANTIDAD	LARGO	ANCHO	ALTO	VOLUMEN			
							PRESENTE	ACUM. ANT.	ACUM. ACT.	POR EJECUTAR
7	EXTRAORDINARIOS									
1000 DM 01	DESMANTELAMIENTO DE GUIAS EXISTENTES PARA EQUIPOS DE BOMBEO TIPO SUMERGIBLES EXISTENTES EN EL CARCAMO DE BOMBEO DE 12M DE LONGITUD Y 3' DE DIAMETRO.	PZA	8.00				8.00	8.00		
							8.20			

CONTRATISTA

MIGUEL ANGEL GONZALEZ QUIROGA

SUPERVISOR

ING. JAVIER FLORES DE LA CRUZ

REVISO

COORD. DESARROLLO DE INFRAESTRUCTURA

ARQ. JORGE OMAR VERA ALANIS

CONSTRUCCION DE SISTEMA DE RETENCION DE SOLIDOS Y REJILLAS PRELIMINARES EN EBAR 10, COL. ERNESTO ZEDILLO, EN EL MUNICIPIO DE REYNOSA TAMAUPLIPAS.

CONTRATISTA MIGUEL ANGEL GONZALEZ QUIROGA

CONTRATO No. COMAPA-REY-CNA-020-015-IF

ESTIMACION No 2 (DOS (FINAL))

CONVENIO No. COMAPA-REY-CNA-020-015-IF-CA

IMPORTE CONTRATO SIN I.V.A. \$3,182,700.88 (TRES MILLONES CIENTO OCHENTA Y DOS MIL SETECIENTOS PESOS 88/100 M.N.)

PERIODO DE

ESTIMACION: 23/DIC/15 AL 30/DIC/15

IMPORTE CONVENIO ADICIONAL SIN I.V.A. \$790,656.16 (SETECIENTOS NOVENTA MIL SEISCIENTOS CINCUENTA Y SEIS PESOS 16/100 M.N.)

FECHA DE INICIO

DE LA OBRA: 11-dic-15

FECHA DE TERMINACION

DE LA OBRA: 30-dic-15

1000 DM 01 DESMANTELAMIENTO DE GUIAS EXISTENTES PARA EQUIPOS DE BOMBEO TIPO SUMERGIBLES EXISTENTES EN EL CARCAMO DE BOMBEO DE 12M DE LONGITUD Y 3" DE DIAMETRO.

EXTRAORDINARIO

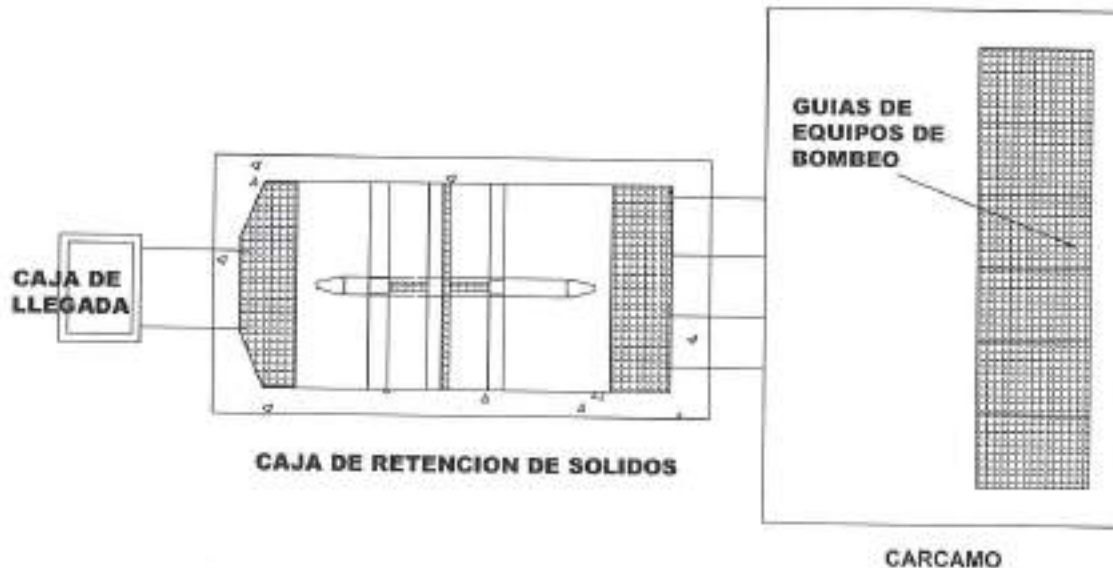

CONTRATISTA

MIGUEL ANGEL GONZALEZ QUIROGA

SUPERVISOR

ING. JAVIER FLORES DE LA CRUZ

REVISOR

COORD. DESARROLLO DE INFRAESTRUCTURA

ARQ. JORGE OMAR VERA ALANIS

GENERADOR FOTOGRAFICO

FECHA:
7-ene-16

DESCRIPCION :	CONSTRUCCION DE SISTEMA DE RETENCION DE SOLIDOS Y REJILLAS PRELIMINARES EN EBAR 10, COL. ERNESTO ZEDILLO, EN EL MUNICIPIO DE REYNOSA TAMAULIPAS.		
CONTRATISTA :	MIGUEL ANGEL GONZALEZ QUIROGA		
CONTRATO No.	COMAPA-REY-CNA-020-015-IF	ESTIMACION No	2 (DOS (FINAL))
CONVENIO No.	COMAPA-REY-CNA-020-015-IF-CA	IMPORTE CONTRATO SIN I.V.A.	\$3,182,700.88 (TRES MILLONES CIENTO OCHENTA Y DOS MIL SETECIENTOS PESOS 88/100 M.N.)
PERIODO DE ESTIMACION:	23/DIC/15 AL 30/DIC/15	IMPORTE CONVENIO ADICIONAL SIN I.V.A.	\$790,656.16 (SETECIENTOS NOVENTA MIL SEISCIENTOS CINCUENTA Y SEIS PESOS 16/100 M.N.)
FECHA DE INICIO DE LA OBRA:	11-dic-15	FECHA DE TERMINACION DE LA OBRA:	30-dic-15

1000 DM 01 DESMANTELAMIENTO DE GUIAS EXISTENTES PARA EQUIPOS DE BOMBEO TIPO SUMERGIBLES EXISTENTES EN EL CARCAMO DE BOMBEO DE 12M DE LONGITUD Y 3" DE DIAMETRO.

EXTRAORDINARIO



CONTRATISTA

MIGUEL ANGEL GONZALEZ QUIROGA

SUPERVISOR

ING. JAVIER FLORES DE LA CRUZ

REVISOR

COORD. DESARROLLO DE INFRAESTRUCTURA

ARG. JORGE OMAR VERA ALANIS

DESCRIPCIÓN: CONSTRUCCION DE SISTEMA DE RETENCION DE SOLIDOS Y REJILLAS PRELIMINARES EN EBAR 10, COL. ERNESTO ZEDILLO, EN EL MUNICIPIO DE REYNOSA TAMAULIPAS.

CONTRATISTA : MIGUEL ANGEL GONZALEZ QUIROGA

CONTRATO No. COMAPA-REY-CNA-020-015-IF

ESTIMACION No. 2 (DOS (FINAL))

CONVENIO No. COMAPA-REY-CNA-020-015-IF-CA

IMPORTE CONTRATO SIN I.V.A. \$3,142,700.00 (TRES MILLONES CIENTO OCHENTA Y DOS MIL SETECIENTOS PESOS 00/100 M.N.)

PERIODO DE ESTIMACION: 23/DIC/15 AL 30/DIC/15

IMPORTE CONVENIO ADICIONAL SIN I.V.A. \$790,656.16 (SETECIENTOS NOVENTA MIL SEISCIENTOS CINCUENTA Y SEIS PESOS 16/100 M.N.)

FECHA DE INICIO DE LA OBRA: 11-dic-15

FECHA DE TERMINACION DE LA OBRA: 30-dic-15

CLAVE	CONCEPTO DESCRIPCION	UNIDAD	CANTIDAD	LARGO	ANCHO	ALTO	VOLUMEN		
							PRESENTE	ACUM. ANT.	ACUM. ACT.
7	EXTRAORDINARIOS								
7020 TU3.01	SUMINISTRO E INSTALACION DE GUIAS DE ACERO INOXIDABLE DE 3" DE DIAM. Y 12M DE LONGITUD, PARA BOMBAS SUMERGIBLES EN CARCAMO DE BOMBEO	PZA							
	2 GUIAS POR CADA EQUIPO= 4 EQUIPOS DE BOMBEO		8.00				8.00	8.00	
							8.00		

CONTRATISTA

MIGUEL ANGEL GONZALEZ QUIROGA

SUPERVISOR

ING. JAVIER VARGAS DE LA CRUZ

REVISOR

COORD. DESARROLLO DE INFRAESTRUCTURA

ARG. JORGE OMAR VERA ALANIS

CONSTRUCCION DE SISTEMA DE RETENCION DE SOLIDOS Y REJILLAS PRELIMINARES EN EBAR 10, COL. ERNESTO ZEDILLO, EN EL MUNICIPIO DE REYNOSA TAMAULIPAS.

CONTRATISTA MIGUEL ANGEL GONZALEZ QUIROGA

CONTRATO No. COMAPA-REY-CNA-020-015-IF

ESTIMACION No 2 (DOS (FINAL))

CONVENIO No. COMAPA-REY-CNA-020-015-IF-CA

IMPORTE CONTRATO SIN I.V.A. \$3,182,700.88 (TRES MILLONES CIENTO OCHENTA Y DOS MIL SETECIENTOS PESOS 88/100 M.N.)

PERIODO DE ESTIMACION: 23/DIC/15 AL 30/DIC/15

IMPORTE CONVENIO ADICIONAL SIN I.V.A. \$790,666.16 (SETECIENTOS NOVENTA MIL SEISCIENTOS CINCUENTA Y SEIS PESOS 16/100 M.N.)

FECHA DE INICIO DE LA OBRA: 11-dic-15

FECHA DE TERMINACION DE LA OBRA: 30-dic-15

7020 TU3 01 SUMINISTRO E INSTALACION DE GUIAS DE ACERO INOXIDABLE DE 3" DE DIAM. Y 12M DE LONGITUD, PARA BOMBAS SUMERGIBLES EN CARCAMO DE BOMBEO.

EXTRAORDINARIO

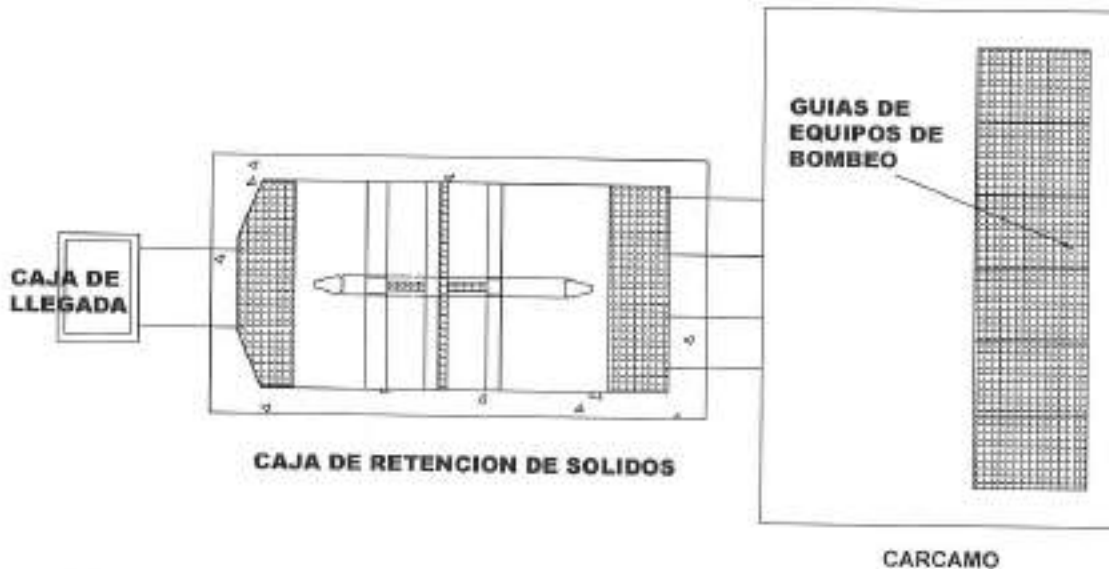

CONTRATISTA

MIGUEL ANGEL GONZALEZ QUIROGA

SUPERVISOR

ING. JAVIER FLORES DE LA CRUZ

REVISO

COORD. DESARROLLO DE INFRAESTRUCTURA

ARQ. JORGE OMAR VERA ALANIS

GENERADOR FOTOGRAFICO

FECHA:
7-ene.-16

DESCRIPCION :	CONSTRUCCION DE SISTEMA DE RETENCION DE SOLIDOS Y REJILLAS PRELIMINARES EN EBAR 10, COL. ERNESTO ZEDILLO, EN EL MUNICIPIO DE REYNOSA TAMAULIPAS.		
CONTRATISTA :	MIGUEL ANGEL GONZALEZ QUIROGA		
CONTRATO No.	COMAPA-REY-CNA-020-015-IF	ESTIMACION No	2 (DOS (FINAL))
CONVENIO No.	COMAPA-REY-CNA-020-015-IF-CA	IMPORTE CONTRATO SIN I.V.A.	\$3,182,700.88 (TRES MILLONES CIENTO OCHENTA Y DOS MIL SETECIENTOS PESOS 88/100 M.N.)
PERIODO DE ESTIMACION:	23/DIC/15 AL 30/DIC/15	IMPORTE CONVENIO ADICIONAL SIN I.V.A.	\$790,666.16 (SETECIENTOS NOVENTA MIL SEISCIENTOS CINCUENTA Y SEIS PESOS 16/100 M.N.)
FECHA DE INICIO DE LA OBRA:	11-dic-15	FECHA DE TERMINACION DE LA OBRA:	30-dic-15

7020 TUS 01

SUMINISTRO E INSTALACION DE GUIAS DE ACERO INOXIDABLE DE 3" DE DIAM. Y 12M DE LONGITUD, PARA BOMBAS SUMERGIBLES EN CARCAMO DE BOMBEO.

EXTRAORDINARIO



CONTRATISTA

MIGUEL ANGEL GONZALEZ QUIROGA

SUPERVISOR

ING. JAVIER FIGUEROA DE LA CRUZ

REVISOR

COORD. DESARROLLO DE INFRAESTRUCTURA

ARG. JORGE OMAR VERA ALANS

CONSTRUCCION DE SISTEMA DE RETENCION DE SOLIDOS Y REJILLAS PRELIMINARES EN EBAR 10, COL. ERNESTO ZEDILLO, EN EL MUNICIPIO DE REYNOSA TAMAULIPAS.

CONTRATISTA MIGUEL ANGEL GONZALEZ QUIROGA

CONTRATO No. COMAPA-REY-CNA-020-015-IF

ESTIMACION No 2 (DOS (FINAL))

CONVENIO No. COMAPA-REY-CNA-020-015-IF-CA

IMPORTE CONTRATO SIN I.V.A. \$3,182,700.88 (TRES MILLONES CIENTO OCHENTA Y DOS MIL SETECIENTOS PESOS 88/100 M.N.)

PERIODO DE

ESTIMACION: 23/DIC/15 AL 30/DIC/15

IMPORTE CONVENIO ADICIONAL SIN I.V.A. \$790,656.16 (SETECIENTOS NOVENTA MIL SEISCIENTOS CINCUENTA Y SEIS PESOS 16/100 M.N.)

FECHA DE INICIO

DE LA OBRA: 11-dic-15

FECHA DE TERMINACION

DE LA OBRA: 30-dic-15

2068 50

ESTRUCTURA DE GRUA A BASE DE PTR DE 4" x 4" ESPESOR 3/16" (14.10 KG/M) INCLUYE CORTES, SOLDADURA, PINTURA ANTICORROSIVA, MATERIALES, MANO DE OBRA, EQUIPO Y HERRAMIENTA.

EXTRAORDINARIO

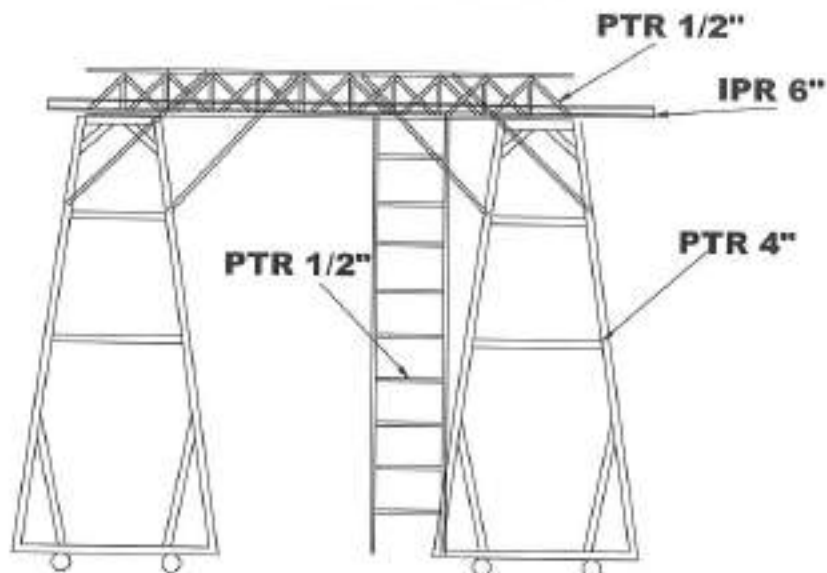

CONTRATISTA

MIGUEL ANGEL GONZALEZ QUIROGA

SUPERVISOR

ING. JAVIER FLORES DE LA CRUZ

REVISOR

COORD. DESARROLLO DE INFRAESTRUCTURA

ARQ. JORGE OMAR VERA ALANIS

COMAPA

COMISIÓN MUNICIPAL DE AGUA POTABLE
Y ALCANTARILLADO DEL MUNICIPIO DE REYNOSA.



GENERADOR FOTOGRAFICO

FECHA:
7-ene.-16

DESCRIPCION : CONSTRUCCION DE SISTEMA DE RETENCION DE SOLIDOS Y REJILLAS PRELIMINARES EN EBAR 10, COL. ERNESTO ZEDILLO, EN EL MUNICIPIO DE REYNOSA TAMAULIPAS.

CONTRATISTA : MIGUEL ANGEL GONZALEZ QUIROGA

CONTRATO No. COMAPA-REY-CNA-020-015-IF

ESTIMACION No. 2 (DOS (FINAL))

CONVENIO No. COMAPA-REY-CNA-020-015-IF-CA

IMPORTE CONTRATO SIN I.V.A. \$3,182,700.88 (TRES MILLONES CIENTO OCHENTA Y DOS MIL SETECIENTOS PESOS 88/100 M.N.)

PERIODO DE ESTIMACION: 23/DIC/15 AL 30/DIC/15

IMPORTE CONVENIO ADICIONAL SIN I.V.A. \$790,666.16 (SETECIENTOS NOVENTA MIL SEISCIENTOS CINCUENTA Y SEIS PESOS 16/100 M.N.)

FECHA DE INICIO DE LA OBRA: 11-dic-15

FECHA DE TERMINACION DE LA OBRA: 30-dic-15

2066 50 ESTRUCTURA DE GRUA A BASE DE PTR DE 4" x 4" ESPESOR 3/16" (14.10 KG/M) INCLUYE CORTES, SOLDADURA, PINTURA ANTICORROSIVA, MATERIALES, MANO DE OBRA, EQUIPO Y HERRAMIENTA

EXTRAORDINARIO



CONTRATISTA

[Signature]
MIGUEL ANGEL GONZALEZ QUIROGA

SUPERVISOR

[Signature]
ING. JAVIER FLORES DE LA CRUZ

REVISOR
COORD. DESARROLLO DE INFRAESTRUCTURA

[Signature]
ARQ. JORGE OMAR VERA ALANIS

CONSTRUCCION DE SISTEMA DE RETENCION DE SOLIDOS Y REJILLAS PRELIMINARES EN EBAR 10, COL. ERNESTO ZEDILLO, EN EL MUNICIPIO DE REYNOSA TAMAULIPAS.

CONTRATISTA MIGUEL ANGEL GONZALEZ QUIROGA

CONTRATO No. COMAPA-REY-CNA-020-015-IF

ESTIMACION No 2 (DOS (FINAL))

CONVENIO No. COMAPA-REY-CNA-020-015-IF-CA

IMPORTE CONTRATO SIN L.V.A. \$3,182,700.00 (TRES MILLONES CIENTO OCHENTA Y DOS MIL SETECIENTOS PESOS 88/100 M.N.)

PERIODO DE ESTIMACION: 23/DIC/15 AL 30/DIC/15

IMPORTE CONVENIO ADICIONAL SIN L.V.A. \$796,856.16 (SETECIENTOS NOVENTA MIL SEISCIENTOS CINCUENTA Y SEIS PESOS 16/100 M.N.)

FECHA DE INICIO DE LA OBRA: 11-dic-15

FECHA DE TERMINACION DE LA OBRA: 30-dic-15

2068 49 TRABE IPR PARA GRUA VIAJERA DE 6" x 4" (17.90 KG/M) INCLUYE CORTES, SOLDADURA, PINTURA ANTICORROSIVA, MATERIALES, MANO DE OBRA, EQUIPO Y HERRAMIENTA

EXTRAORDINARIO

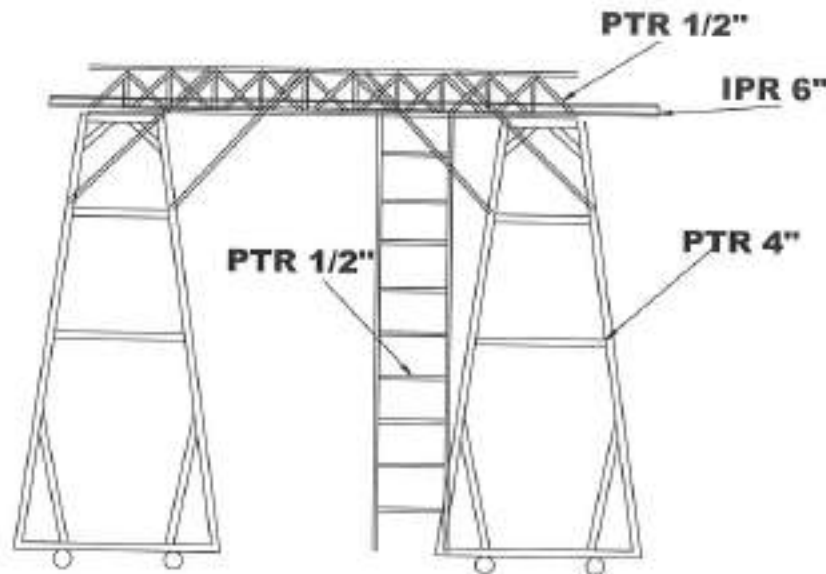

CONTRATISTA

MIGUEL ANGEL GONZALEZ QUIROGA

SUPERVISOR

ING. JAVIER LÓPEZ DE LA CRUZ

REVISOR

COORD. DESARROLLO DE INFRAESTRUCTURA

ARQ. JORGE OMAR VERA ALANIS

GENERADOR FOTOGRAFICO

FECHA:
7-ene.-16

DESCRIPCION : CONSTRUCCION DE SISTEMA DE RETENCION DE SOLIDOS Y REJILLAS PRELIMINARES EN EBAR 10, COL. ERNESTO ZEDILLO, EN EL MUNICIPIO DE REYNOSA TAMAULIPAS.

CONTRATISTA : MIGUEL ANGEL GONZALEZ QUIROGA

CONTRATO No. COMAPA-REY-CNA-020-015-IF

ESTIMACION No 2 (DOS (FINAL))

CONVENIO No. COMAPA-REY-CNA-020-015-IF-CA

IMPORTE CONTRATO SIN I.V.A. \$3,182,700.88 (TRES MILLONES CIENTO OCHENTA Y DOS MIL SETECIENTOS PESOS 88/100 M.N.)

PERIODO DE ESTIMACION: 23/DIC/15 AL 30/DIC/15

IMPORTE CONVENIO ADICIONAL SIN I.V.A. \$790,656.16 (SETECIENTOS NOVENTA MIL SEISCIENTOS CINCUENTA Y SEIS PESOS 16/100 M.N.)

FECHA DE INICIO DE LA OBRA: 11-dic-15

FECHA DE TERMINACION DE LA OBRA: 30-dic-15

2066 49 TRABE IPR PARA GRUA VAJERA DE 6" x 4" (17.90 KGM) INCLUYE CORTES, SOLDADURA, PINTURA ANTICORROSIVA, MATERIALES, MANO DE OBRA, EQUIPO Y HERRAMIENTA

EXTRAORDINARIO



CONTRATISTA

MIGUEL ANGEL GONZALEZ QUIROGA

SUPERVISOR

ING. JAVIER FLORES DE LA CRUZ

REVISOR

COORD. DESARROLLO DE INFRAESTRUCTURA

ARQ. JORGE OMAR VERA ALANIS

DESCRIPCION : CONSTRUCCION DE SISTEMA DE RETENCION DE SOLIDOS Y REJILLAS PRELIMINARES EN EBAR 10, COL. ERNESTO ZEDILLO, EN EL MUNICIPIO DE REYNOSA TAMAULIPAS.

CONTRATISTA : MIGUEL ANGEL GONZALEZ QUIROGA

CONTRATO No. COMAPA-REY-CNA-020-015-IF

ESTIMACION No. 2 (DOS (FINAL))

CONVENIO No. COMAPA-REY-CNA-020-015-IF-CA

IMPORTE CONTRATO SIN I.V.A. \$3,182,706.68 (TRES MILLONES CIENTO OCHENTA Y DOS MIL SETECIENTOS PESOS 88/100 M.N.)

PERIODO DE ESTIMACION: 23/DIC/15 AL 30/DIC/15

IMPORTE CONVENIO ADICIONAL SIN I.V.A. \$790,656.16 (SETECIENTOS NOVENTA MIL SEISCIENTOS CINCUENTA Y SEIS PESOS 16/100 M.N.)

FECHA DE INICIO DE LA OBRA: 11-dic-15

FECHA DE TERMINACION DE LA OBRA: 30-dic-15

CONCEPTO		UNIDAD	CANTIDAD	LARGO	ANCHO	ALTO	VOLUMEN			
CLAVE	DESCRIPCION						PRESENTE	ACUM. ANT.	ACUM. ACT.	POR EJECUTAR
7	EXTRAORDINARIOS									
5089 01	SUMISTRO E INSTALACION DE LLANTA METALICA DE 8" DE DIAMETRO INCLUYE MATERIALES, MANO DE OBRA, EQUIPO Y HERRAMIENTA	PZA	4.00				4.00	4.00		
						4.00				

CONTRATISTA

MIGUEL ANGEL GONZALEZ QUIROGA

SUPERVISOR

ING. JAVIER FLORES DE LA CRUZ

REVISOR

COORD. DESARROLLO DE INFRAESTRUCTURA

ARG. JORGE OMAR VERA ALANIS

CONSTRUCCION DE SISTEMA DE RETENCION DE SOLIDOS Y REJILLAS PRELIMINARES EN EBAR 10, COL. ERNESTO ZEDILLO, EN EL MUNICIPIO DE REYNOSA TAMAULIPAS.

CONTRATISTA MIGUEL ANGEL GONZALEZ QUIROGA

CONTRATO No. COMAPA-REY-CNA-020-015-IF

ESTIMACION No 2 (DOS (FINAL))

CONVENIO No. COMAPA-REY-CNA-020-015-IF-CA

IMPORTE CONTRATO SIN I.V.A. \$3,182,700.00 (TRES MILLONES CIENTO OCHENTA Y DOS MIL SETECIENTOS PESOS 88/100 M.N.)

PERIODO DE ESTIMACION: 23/DIC/15 AL 30/DIC/15

IMPORTE CONVENIO ADICIONAL SIN I.V.A. \$790,656.16 (SETECIENTOS NOVENTA MIL SEISCIENTOS CINCUENTA Y SEIS PESOS 16/100 M.N.)

FECHA DE INICIO DE LA OBRA: 11-dic-15

FECHA DE TERMINACION DE LA OBRA: 30-dic-15

5089 01 SUMISTRO E INSTALACION DE LLANTA METALICA DE 8" DE DIAMETRO INCLUYE MATERIALES, MANO DE OBRA, EQUIPO Y HERRAMIENTA

EXTRAORDINARIO

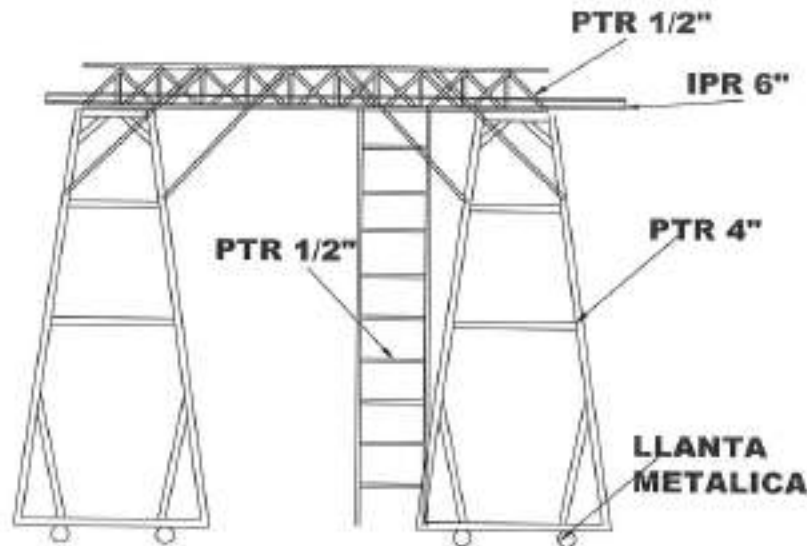

CONTRATISTA

MIGUEL ANGEL GONZALEZ QUIROGA

SUPERVISOR

ING. JAVIER FLORES DE LA CRUZ

REVISOR

COORD. DESARROLLO DE INFRAESTRUCTURA

ARQ. JORGE OMAR VERA ALANS

GENERADOR FOTOGRAFICO

FECHA:
7-ene.-16

DESCRIPCION : CONSTRUCCION DE SISTEMA DE RETENCION DE SOLIDOS Y REJILLAS PRELIMINARES EN EBAR 10, COL. ERNESTO ZEDILLO, EN EL MUNICIPIO DE REYNOSA TAMAULIPAS.

CONTRATISTA : MIGUEL ANGEL GONZALEZ QUIROGA

CONTRATO No. COMAPA-REY-CNA-020-015-IF

ESTIMACION No 2 (DOS (FINAL))

CONVENIO No. COMAPA-REY-CNA-020-015-IF-CA

IMPORTE CONTRATO SIN I.V.A. \$3,182,700.88 (TRES MILLONES CIENTO OCHENTA Y DOS MIL SETECIENTOS PESOS 88/100 M.N.)

PERIODO DE ESTIMACION: 23/DIC/15 AL 30/DIC/15

IMPORTE CONVENIO ADICIONAL SIN I.V.A. \$790,656.16 (SETECIENTOS NOVENTA MIL, SEISCIENTOS CINCUENTA Y SEIS PESOS 16/100 M.N.)

FECHA DE INICIO DE LA OBRA: 11-dic-15

FECHA DE TERMINACION DE LA OBRA: 30-dic-15

5089 01 SUMISTRO E INSTALACIÓN DE LLANTA METALICA DE 8" DE DIÁMETRO INCLUYE MATERIALES, MANO DE OBRA, EQUIPO Y HERRAMIENTA

EXTRAORDINARIO



CONTRATISTA

MIGUEL ANGEL GONZALEZ QUIROGA

SUPERVISOR

ING. JAVIER FLORES DE LA CRUZ

REVISOR

COORD. DESARROLLO DE INFRAESTRUCTURA

ARQ. JORGE OMAR VERA ALANIS

GENERADOR

FECHA:
7-ene-16

DESCRIPCION: CONSTRUCCION DE SISTEMA DE RETENCION DE SOLIDOS Y REJILLAS PRELIMINARES EN EBAR 10, COL. ERNESTO ZEDILLO, EN EL MUNICIPIO DE REYNOSA TAMAULIPAS.

CONTRATISTA: MIGUEL ANGEL GONZALEZ QUIROGA

CONTRATO No. COMAPA-REY-CNA-029-015-IF	ESTIMACION No. 2 (DOS (FINAL))
CONVENIO No. COMAPA-REY-CNA-029-015-IF-CA	IMPORTE CONTRATO SIN I.V.A. \$3,182,700.88 (TRES MILLONES CIENTO OCHENTA Y DOS MIL SETECIENTOS PESOS 88/100 M.N.)
PERIODO DE ESTIMACION: 23/DIC/15 AL 30/DIC/15	IMPORTE CONVENIO ADICIONAL SIN I.V.A. \$790,666.16 (SETECIENTOS NOVENTA MIL SEISCIENTOS CINCUENTA Y SEIS PESOS 16/100 M.N.)
FECHA DE INICIO DE LA OBRA: 11-dic-15	FECHA DE TERMINACION DE LA OBRA: 30-dic-15

CLAVE	CONCEPTO DESCRIPCION	UNIDAD	CANTIDAD	LARGO	ANCHO	ALTO	VOLUMEN			
							PRESENTE	ACUM. ANT.	ACUM. ACT.	POR EJECUTAR
7	EXTRAORDINARIOS									
5084-03	SUMINISTRO E INSTALACION DE POLIPASTO ELECTRICO CON CADENA DE 500 KG DE CAPACIDAD DE CARGA, INCLUYE MATERIALES, MANO DE OBRA, EQUIPO Y HERRAMIENTA	PZA	1.00				1.00		1.00	
							1.00			

CONTRATISTA: MIGUEL ANGEL GONZALEZ QUIROGA	SUPERVISOR: ING. JAVIER FLORES DE LA CRUZ	REVISOR: COORD. DESARROLLO DE INFRAESTRUCTURA ARQ. JORGE OMAR VERA ALANIS
---	--	---

GENERADOR FOTOGRAFICO

FECHA:
7-ene.-16

DESCRIPCION :	CONSTRUCCION DE SISTEMA DE RETENCION DE SOLIDOS Y REJILLAS PRELIMINARES EN EBAR 10, COL. ERNESTO ZEDILLO, EN EL MUNICIPIO DE REYNOSA TAMAULIPAS.		
CONTRATISTA :	MIGUEL ANGEL GONZALEZ QUIROGA		
CONTRATO No. :	COMAPA-REY-CNA-020-015-IF	ESTIMACION No	2 (DOS (FINAL))
CONVENIO No. :	COMAPA-REY-CNA-020-015-IF-CA	IMPORTE CONTRATO SIN I.V.A.	\$3,182,700.88 (TRES MILLONES CIENTO OCHENTA Y DOS MIL SETECIENTOS PESOS 88/100 M.N.)
PERIODO DE ESTIMACION:	23/DIC/15 AL 30/DIC/15	IMPORTE CONVENIO ADICIONAL SIN I.V.A.	\$790,658.16 (SETECIENTOS NOVENTA MIL SEISCIENTOS CINCUENTA Y SEIS PESOS 16/100 M.N.)
FECHA DE INICIO DE LA OBRA:	11-dic-15	FECHA DE TERMINACION DE LA OBRA:	30-dic-15

5084 03

SUMINISTRO E INSTALACION DE POL PASTO ELECTRICO CON CADENA DE 500 KG DE CAPACIDAD DE CARGA, INCLUYE MATERIALES, MANO DE OBRA, EQUIPO Y HERRAMIENTA.

EXTRAORDINARIO



CONTRATISTA

MIGUEL ANGEL GONZALEZ QUIROGA

SUPERVISOR

ING. JAVIER FLORES DE LA CRUZ

REVISOR

COORD. DESARROLLO DE INFRAESTRUCTURA

ARQ. JORGE OMAR VERA ALANÍS

CONSTRUCCION DE SISTEMA DE RETENCION DE SOLIDOS Y REJILLAS PRELIMINARES EN EBAR 10, COL. ERNESTO ZEDILLO, EN EL MUNICIPIO DE REYNOSA TAMAULIPAS.

CONTRATISTA MIGUEL ANGEL GONZALEZ QUIROGA

CONTRATO No. COMAPA-REY-CNA-020-015-IF

ESTIMACION No 2 (DOS (FINAL))

CONVENIO No. COMAPA-REY-CNA-020-015-IF-CA

IMPORTE CONTRATO SIN I.V.A. \$3,182,700.88 (TRES MILLONES CIENTO OCHENTA Y DOS MIL SETECIENTOS PESOS 88/100 M.N.)

PERIODO DE ESTIMACION: 23/DIC/15 AL 30/DIC/15

IMPORTE CONVENIO ADICIONAL SIN I.V.A. \$790,656.16 (SETECIENTOS NOVENTA MIL SEISCIENTOS CINCUENTA Y SEIS PESOS 16/100 M.N.)

FECHA DE INICIO DE LA OBRA: 11-dic-15

FECHA DE TERMINACION DE LA OBRA: 30-dic-15

5084 03 SUMINISTRO E INSTALACIÓN DE POLIPASTO ELÉCTRICO CON CADENA DE 500 KG DE CAPACIDAD DE CARGA, INCLUYE MATERIALES, MANO DE OBRA, EQUIPO Y HERRAMIENTA

EXTRAORDINARIO

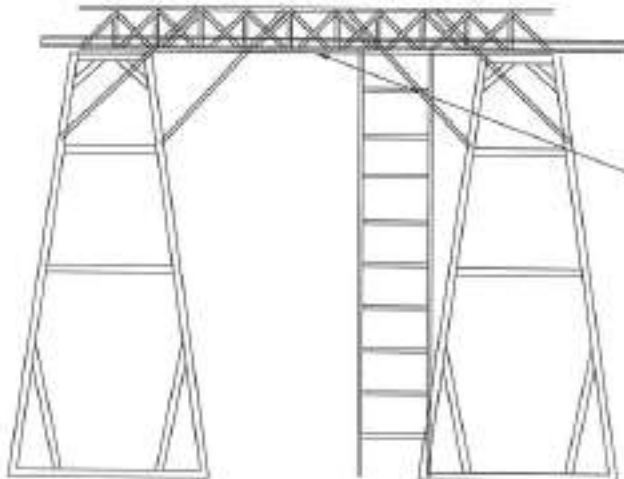

SUMINISTRO Y COLOCACION DE GRUA POLIPASTO

GRUA PRELIMINAR

CONTRATISTA

MIGUEL ANGEL GONZALEZ QUIROGA

SUPERVISOR

ING. JAVIER FLORES DE LA CRUZ

REVISOR
COORD. DESARROLLO DE INFRAESTRUCTURA

ARQ. JORGE OMAR VERA ADANIS

GENERADOR FOTOGRAFICO

FECHA:
7-ene-16

DESCRIPCION :	CONSTRUCCION DE SISTEMA DE RETENCION DE SOLIDOS Y REJILLAS PRELIMINARES EN EBAR 10, COL. ERNESTO ZEDILLO, EN EL MUNICIPIO DE REYNOSA TAMAULIPAS.		
CONTRATISTA :	MIGUEL ANGEL GONZALEZ QUIROGA		
CONTRATO No.	COMAPA-REY-CNA-020-015-IF	ESTIMACION No	2 (DOS (FINAL))
CONVENIO No.	COMAPA-REY-CNA-020-015-IF-CA	IMPORTE CONTRATO SIN I.V.A.	\$3,182,700.88 (TRES MILLONES CIENTO OCHENTA Y DOS MIL SETECIENTOS PESOS 88/100 M.N.)
PERIODO DE ESTIMACION:	23/DIC/15 AL 30/DIC/15	IMPORTE CONVENIO ADICIONAL SIN I.V.A.	\$790,556.16 (SETECIENTOS NOVENTA MIL SEISCIENTOS CINCUENTA Y SEIS PESOS 16/100 M.N.)
FECHA DE INICIO DE LA OBRA:	11-dic-15	FECHA DE TERMINACION DE LA OBRA:	30-dic-15

2066 77

SUMINISTRO E INSTALACION DE ANGULO GALVANIZADO POR INMERSION DE 2 1/4", PARA APOYO DE REJILLA IRVING EN AREA DE CARCAMO.

EXTRAORDINARIO



CONTRATISTA

MIGUEL ANGEL GONZALEZ QUIROGA

SUPERVISOR

ING. JAVIER FLORES DE LA CRUZ

REVISO

COORD. DESARROLLO DE INFRAESTRUCTURA

ARQ. JORGE OMAR VERA ALANIS

CONSTRUCCION DE SISTEMA DE RETENCION DE SOLIDOS Y REJILLAS PRELIMINARES EN EBAR 10, COL. ERNESTO ZEDILLO, EN EL MUNICIPIO DE REYNOSA TAMAUlipAS.

CONTRATISTA MIGUEL ANGEL GONZALEZ QUIROGA

CONTRATO No. COMAPA-REY-CNA-020-015-IF

ESTIMACION No 2 (DOS (FINAL))

CONVENIO No. COMAPA-REY-CNA-020-015-IF-CA

IMPORTE CONTRATO SIN I.V.A. \$3,182,700.00 (TRES MILLONES CIENTO OCHENTA Y DOS MIL SETECIENTOS PESOS 88/100 M.N.)

PERIODO DE ESTIMACION: 23/DIC/15 AL 30/DIC/15

IMPORTE CONVENIO ADICIONAL SIN I.V.A. \$790,655.16 (SETECIENTOS NOVENTA MIL SEISCIENTOS CINCUENTA Y SEIS PESOS 16/100 M.N.)

FECHA DE INICIO DE LA OBRA: 11-dic-15

FECHA DE TERMINACION DE LA OBRA: 30-dic-15

2088 77 SUMINISTRO E INSTALACIÓN DE ANGULO GALVANIZADO POR INMERSION DE 2 1/4", PARA APOYO DE REJILLA IRVING EN ÁREA DE CARGAMO

EXTRAORDINARIO

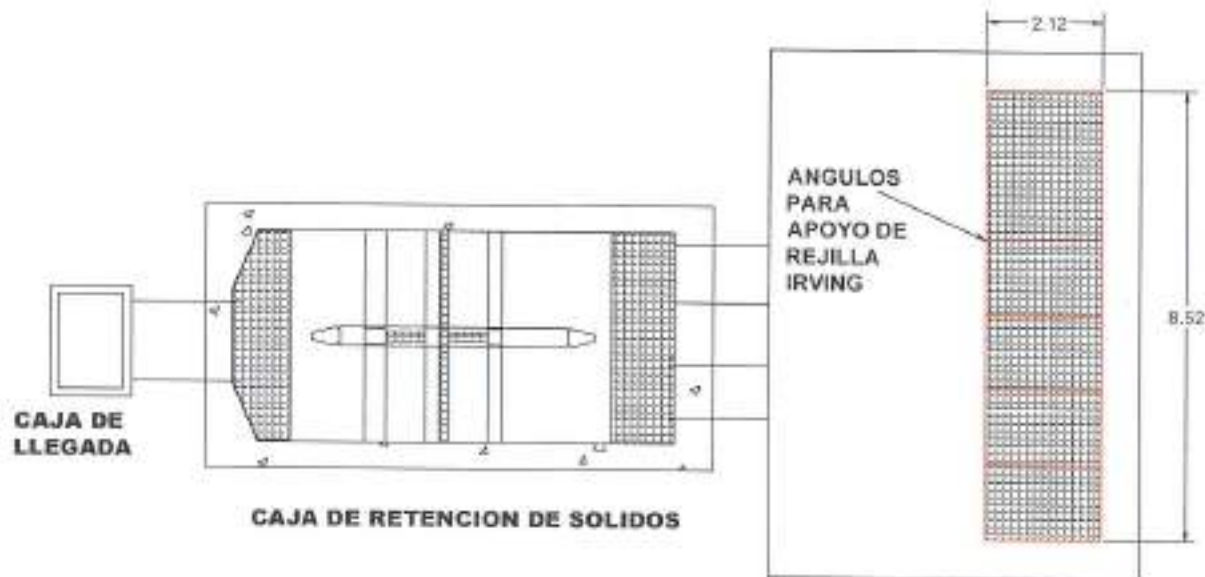

CONTRATISTA

MIGUEL ANGEL GONZALEZ QUIROGA

CARGAMO SUPERVISOR

ING. JAVIER ALDRES DE LA CRUZ

REVISO
COORD. DESARROLLO DE INFRAESTRUCTURA

ARQ. JORGE OMAR VERA ALAME