

COMAPA

COMISIÓN MUNICIPAL DE AGUA POTABLE
Y ALCANTARILLADO DEL MUNICIPIO DE REYNOSA.



ESTIMACION

FECHA:
31-ago.-15

DESCRIPCION : INTERCONEXIÓN DE MANIFUL DE LLENADO DE TANQUE ELEVADO No 3 A RED DE DISTRIBUCIÓN DE 16" DE DIÁMETRO (ACCIONES INMEDIATAS) Y REHABILITACIÓN DE REBOMBEO (1a ETAPA) EN LA COL. VILLA FLORIDA, EN EL MUNICIPIO DE REYNOSA TAMAULIPAS

CONTRATISTA : MIGUEL ANGEL GONZALEZ QUIROGA

CONTRATO No. COMAPA-REY-CNA-010-015-IF

ESTIMACION No. 1 (UNO (UNICA))

PERIODO DE ESTIMACION: 28 DE JULIO/2015 AL 28 DE AGOSTO/2015

IMPORTE CONTRATO SIN I.V.A. 794,778.88 (SETECIENTOS NOVENTA Y CUATRO MILSETECIENTOS SETENTA Y SEIS PESOS 88/100 M.N.)

FECHA DE INICIO DE LA OBRA: 28 DE JULIO/2015

FECHA DE TERMINACION DE LA OBRA: 26 DE AGOSTO /2015

CD. REYNOSA
TAMAULIPAS

CLAVE	CONCEPTO	UNIDAD	P.U. (\$)	VOLUMEN PRESUPUESTO	VOLUMEN			EXCEDENTE	IMPORTE (\$)
					ADJ. ANT.	PRESENTE	ACUMULADO		
I	ACCIONES INMEDIATAS								
I.1	INTERCONEXIÓN MANIFUL DE LLENADO DE TANQUE ELEVADO 3 A LÍNEA DE 16" DE DIÁMETRO DE RED DE DISTRIBUCIÓN								
7025-BR10-02	CORTE DE TUBERÍA ACERO DE 10" DE DIÁMETRO CON EQUIPO CORTEL, INCLUYE SUMINISTRO E INSTALACIÓN DE BRIDA SLIP ON, TAPA CIEGA PARA SELLAR COLUMNA DE LLENADO DE TANQUE, MATERIALES, MANO DE OBRA, EQUIPO Y HERRAMIENTA	Pza	\$ 5,170.45	1.00	0.00	1.00	1.00	0.00	\$ 5,170.45
7025-BY10-01	SUMINISTRO E INSTALACIÓN DE BAYONETA DE FABRICADA DE TUBERÍA DE ACERO AL CARBON CED-40 5.00 M DE LONGITUD INCLUYE 2 CODOS 45° X 10" SOLDABLES, BRIDA SOLDABLE TIPO SLIP ON, MATERIALES, MANO DE OBRA, EQUIPO Y HERRAMIENTA	Pza	\$ 32,010.46	1.00	0.00	1.00	1.00	0.00	\$ 32,010.46
1102-02	EXCAVACIÓN CON EQUIPO MECÁNICO EN MATERIAL COMÚN EN SECO HASTA 2.00 M DE PROFUNDIDAD	m³	\$ 48.18	19.20	0.00	7.75	7.75	0.00	\$ 373.40
1131-06	RELLENO COMPACTADO AL 90% PROCTOR CON MATERIAL PRODUCTO DE EXCAVACIÓN	m³	\$ 92.09	16.68	0.00	2.51	2.51	0.00	\$ 230.63
1130-01	PLANTILLA APISONADA CON MATERIAL PRODUCTO DE EXCAVACIÓN INCLUYE MANO DE OBRA, EQUIPO Y HERRAMIENTA	m²	\$ 106.20	1.50	0.00	0.18	0.18	0.00	\$ 15.92
8004-L0	SUMINISTRO E INSTALACIÓN DE EXTREMIDAD CAMPANA PVC DE 10" DE DIÁMETRO, INCLUYE MATERIALES, MANO DE OBRA, EQUIPO Y HERRAMIENTA	Pza	\$ 3,924.24	2.00	0.00	2.00	2.00	0.00	\$ 7,848.48
IMPORTE HOJA 1									\$ 45,652.74
CONTRATISTA MIGUEL ANGEL GONZALEZ QUIROGA	SUPERVISOR REVISO ING. J. GUADALUPE HERNANDEZ GARZA	COORD. DESARROLLO DE INFRAESTRUCTURA APROBADO ARG. JORGE OMAR VERA ALANIS		GERENTE TÉCNICO Y OPERATIVO V.S. ING. EDUARDO JESUS CHIV VEGA		GERENTE GENERAL AUTORIZO ING. SERAHN GOMEZ VILLARREAL			

COMAPA

COMISIÓN MUNICIPAL DE AGUA POTABLE
Y ALCANTARILLADO DEL MUNICIPIO DE REYNOSA.



ESTIMACION

FECHA:
31-ago-15

DESCRIPCION : INTERCONEXIÓN DE MANIFUL DE LLENADO DE TANQUE ELEVADO N° 3 A RED DE DISTRIBUCIÓN DE 16" DE DIÁMETRO (ACCIONES INMEDIATAS) Y REHABILITACIÓN DE REBOMBEO (1ª ETAPA) EN LA COL. VILLA FLORIDA, EN EL MUNICIPIO DE REYNOSA TAMAULIPAS

CONTRATISTA : MIGUEL ANGEL GONZALEZ QUIROGA

CONTRATO No.: COMAPA-REY-CNA-010-015-IF

ESTIMACION No.: 1 (UNO (UNICA))

PERIODO DE ESTIMACION: 28 DE JULIO/2015 AL 26 DE AGOSTO/2015

IMPORTE CONTRATO SIN I.V.A.: \$ 794,776.88 (SETECIENTOS NOVENTA Y CUATRO MILSETECIENTOS SETENTA Y SEIS PESOS 88/100 M.N.)

FECHA DE INICIO DE LA OBRA: 28 DE JULIO/2015

FECHA DE TERMINACION DE LA OBRA: 26 DE AGOSTO /2015

CD. REYNOSA
TAMAULIPAS

CLAVE	CONCEPTO	UNIDAD	PU (1)	VOLUMEN PRESUPUESTO	VOLUMEN			EXCEDENTE	IMPORTE (\$)		
					ACUM. ANT.	PRESENTE	ACUM. AGO.				
8004-L11	SUMINISTRO E INSTALACIÓN DE EXTREMIDAD CAMPANA PVC DE 16" DE DIAMETRO. INCLUYE MATERIALES, MANO DE OBRA, EQUIPO Y HERRAMIENTA	Pza	\$	9,317.48	2.00	0.00	2.00	2.00	0.00	\$	18,634.92
8028-10D	SUMINISTRO E INSTALACIÓN DE ABRAZADERA TIPO ESPECIAL DE 16" DE DIAMETRO	Pza	\$	4,598.88	2.00	0.00	2.00	2.00	0.00	\$	9,197.76
8004-08B	SUMINISTRO DE TUBERÍA HIDRÁULICA DE PVC RD-32 S DE 10" DE DIAMETRO	m	\$	671.43	20.00	0.00	20.00	20.00	0.00	\$	13,428.60
2040-05	INSTALACIÓN DE TUBERÍA DE PVC HIDRÁULICO CON COPLE DE 10" DE	m	\$	24.83	20.00	0.00	20.00	20.00	0.00	\$	496.60
8060-05	ACARREO DE TUBERÍA DE PVC DE 10" DE DIAMETRO	m	\$	9.70	20.00	0.00	20.00	20.00	0.00	\$	194.00
8022-07	SUMINISTRO E INSTALACIÓN DE VALVULA DE COMPUERTA DE 10" DE DIAMETRO	Pza	\$	24,278.98	1.00	0.00	1.00	1.00	0.00	\$	24,278.98
8016-45	SUMINISTRO DE TEE DE FcFo DE 16" x 10" DE DIAMETRO	Pza	\$	27,733.70	1.00	0.00	1.00	1.00	0.00	\$	27,733.70
2130-01	INSTALACIÓN DE PIEZAS ESPECIALES DE FcFs	kg	\$	7.46	309.32	0.00	224.00	224.00	0.00	\$	1,671.04
8013-07B	SUMINISTRO E INSTALACIÓN DE EMPAQUE DE NEOPRENO DE 10" DE DIAMETRO	Pza	\$	291.30	3.00	0.00	3.00	3.00	0.00	\$	874.17
IMPORTE HOJA 2									\$	96,509.77	

CONTRATISTA

MIGUEL ANGEL GONZALEZ
QUIROGA

SUPERVISOR
REVISO

ING. J. GUADALUPE HERNANDEZ GARZA

COORD. DESARROLLO DE INFRAESTRUCTURA

APROBO

ARQ. JORGE OMAVERA ALANIS

GERENTE TÉCNICO Y OPERATIVO

vy/Bo

ING. FELIX DE JESUS CHIV VEGA

GERENTE GENERAL

AUTORIZO

ING. SERAFIN GOMEZ VILLARREAL

ESTIMACION

FECHA:
31-ago-15

DESCRIPCION: INTERCONEXIÓN DE MANIFUL DE LLENADO DE TANQUE ELEVADO No 3 A RED DE DISTRIBUCIÓN DE 16" DE DIÁMETRO (ACCIONES INMEDIATAS) Y REHABILITACIÓN DE REBOMBEO (1a ETAPA) EN LA COL. VILLA FLORIDA, EN EL MUNICIPIO DE REYNOSA TAMAULIPAS

CONTRATISTA: MIGUEL ANGEL GONZALEZ QUIROGA

CONTRATO No. COMAPA-REY-CNA-010-015-IF

ESTIMACION No. 1 (UNO (UNICA))

PERIODO DE ESTIMACION: 28 DE JULIO/2015 AL 28 DE AGOSTO/2015

IMPORTE CONTRATO SIN IVA. \$794,776.00 (SETECIENTOS NOVENTA Y CUATRO MILSETECIENTOS SETENTA Y SEIS PESOS 00/100 M.N.)

FECHA DE INICIO DE LA OBRA: 28 DE JULIO/2015

FECHA DE TERMINACION DE LA OBRA: 26 DE AGOSTO /2015

CD. REYNOSA
TAMAULIPAS

CLAVE	DESCRIPCIÓN	UNIDAD	PU 00	VOLUMEN PRESUPUESTO	VOLUMEN			EXCEDENTE	IMPORTE (M)
					ACUM. AMT.	PRESENTE	ACUMULADO		
8013-108	SUMINISTRO E INSTALACIÓN DE EMPAQUE DE NEOPRENO DE 16" DE DIÁMETRO	Pza	\$ 814.73	2.00	0.00	2.00	2.00	0.00	\$ 1,229.46
8012-04	SUMINISTRO DE TORNILLO Y TUERCA HEXAGONAL DE 7/8" x 3 1/2"	Pza	\$ 130.88	36.00	0.00	36.00	36.00	0.00	\$ 4,710.95
8012-06	SUMINISTRO DE TORNILLO Y TUERCA HEXAGONAL DE 1" x 4 1/2"	Pza	\$ 114.79	32.00	0.00	32.00	32.00	0.00	\$ 3,673.28
1140-02	BOMBEO DE ACHIQUE CON BOMBA AUTOCEBANTE DE 3" DE DIÁMETRO PROPIEDAD DEL CONTRATISTA	Hrs	\$ 194.54	16.00	0.00	16.00	16.00	0.00	\$ 1,945.40
2000-23	FONTANERIA DE PIEZAS ESPECIALES	Hrs	\$ 488.34	10.00	0.00	10.00	10.00	0.00	\$ 4,883.40
2240-03	CONSTRUCCIÓN DE CAJA PARA OPERACIÓN DE VÁLVULAS TIPO 3 INCLUYE MATERIALES, MANO DE OBRA, EQUIPO Y HERRAMIENTA	Pza	\$ 16,553.73	1.00	0.00	1.00	1.00	0.00	\$ 16,553.73
1.2	REHABILITACIÓN ELÉCTRICA DE EQUIPO DE BOMBEO E INSTALACIONES EXISTENTES								
1300-03	SUMINISTRO E INSTALACIÓN DE TABLERO PARA 2 BOMBAS 40 HP MARCA NASSAR INCLUYE MATERIALES, MANO DE OBRA, EQUIPO Y HERRAMIENTA	Pza	\$ 23,428.45	1.00	0.00	1.00	1.00	0.00	\$ 23,428.45
1200-03	SUMINISTRO E INSTALACIÓN DE CABLE THWN CAL # 110 INCLUYE MATERIALES, MANO DE OBRA, EQUIPO Y HERRAMIENTA	m	\$ 157.47	75.00	0.00	67.59	67.59	0.00	\$ 10,643.40

IMPORTE HOJA 3 \$ 67,068.08

CONTRATISTA
MIGUEL ANGEL GONZALEZ QUIROGA

SUPERVISOR
REVISÓ
ING. J. GUADALUPE HERNANDEZ GARZA

COORD. DESARROLLO DE INFRAESTRUCTURA
APROBO
ARQ. JORGE OMAR VERA ALANIS

GERENTE TÉCNICO Y OPERATIVO
ING. FERNANDEZ DE JESUS CHIW PEGA

GERENTE GENERAL
AUTORIZO
ING. BERAMIN GOMEZ VILLARREAL

COMAPA

COMISIÓN MUNICIPAL DE AGUA POTABLE
Y ALCANTARILLADO DEL MUNICIPIO DE REYNOSA.



ESTIMACION

FECHA:
31-ago-15

DESCRIPCION: INTERCONEXIÓN DE MANIFUL DE LLENADO DE TANQUE ELEVADO No 3 A RED DE DISTRIBUCIÓN DE 16" DE DIÁMETRO (ACCIONES INMEDIATAS) Y REHABILITACIÓN DE REBOMBEO (1ª ETAPA) EN LA COL. VILLA FLORIDA, EN EL MUNICIPIO DE REYNOSA TAMAULIPAS

CONTRATISTA: MIGUEL ANGEL GONZALEZ QUIROGA

CONTRATO No. COMAPA-REY-CNA-010-015-IF

ESTIMACION No. 1 (UNO (UNICA))

PERIODO DE ESTIMACION: 28 DE JULIO/2015 AL 26 DE AGOSTO/2015

IMPORTE CONTRATO SIN IVA. \$74,776.86 (SETECIENTOS NOVENTA Y CUATRO MILSETECIENTOS SETENTA Y SEIS PESOS 86/100 M.N.)

FECHA DE INICIO DE LA OBRA: 28 DE JULIO/2015

FECHA DE TERMINACION DE LA OBRA: 26 DE AGOSTO /2015

CD. REYNOSA
TAMAULIPAS

CLAVE	CONCEPTO	UNIDAD	P.U. \$	VOLUMEN PRESUPUESTO	VOLUMEN			EXCEDENTE	IMPORTE (\$)
					ACUM ANT	PRESENTE	ACUMULADO		
1290-11	SUMINISTRO E INSTALACIÓN DE INTERRUPTOR TERMOMAGNETICO 3 X 150 AMP INCLUYE MATERIALES, MANO DE OBRA, EQUIPO Y HERRAMIENTA	Pza	\$ 16,183.48	1.00	0.00	1.00	1.00	0.00	\$ 16,183.48
1291-07	SUMINISTRO E INSTALACION DE GABINETE PARA INTERRUPTOR TIPO KAL PARA SOBREPONER INCLUYE MATERIALES, MANO DE OBRA, EQUIPO Y HERRAMIENTA	Pza	\$ 1,453.08	1.00	0.00	1.00	1.00	0.00	\$ 1,453.08
1293-07	SUMINISTRO E INSTALACIÓN DE CABLE THWN CAL # 6 NEGRO INCLUYE MATERIALES, MANO DE OBRA, EQUIPO Y HERRAMIENTA	m	\$ 37.05	100.00	0.00	84.51	84.51	0.00	\$ 3,131.10
1280-08	SUMINISTRO E INSTALACION DE TRANSFORMADOR SECO 15 KVA 445220/127 V MARCA SQUARED, INCLUYE MATERIALES, MANO DE OBRA, EQUIPO Y HERRAMIENTA	Pza	\$ 22,793.62	1.00	0.00	1.00	1.00	0.00	\$ 22,793.62
1240-02	SUMINISTRO E INSTALACIÓN DE CENTRO DE CARGA 8 P 100 A 008 SD INCLUYE MATERIALES, MANO DE OBRA, EQUIPO Y HERRAMIENTA	Pza	\$ 2,013.92	2.00	0.00	2.00	2.00	0.00	\$ 4,027.84
1304-03A	SUMINISTRO E INSTALACIÓN DE TUBERÍA LIQUATITE DE 1" DE DIAMETRO SALMA LTC100GY INCLUYE MATERIALES, MANO DE OBRA, EQUIPO Y HERRAMIENTA	m	\$ 62.15	25.00	0.00	2.00	2.00	0.00	\$ 124.30
1230-10	SUMINISTRO E INSTALACIÓN DE CONECTOR LIQUATITE DE 1" DE DIAMETRO RECTO LT203 INCLUYE CONECTORES Y CONTRATUERÇAS, MATERIALES, MANO DE OBRA, EQUIPO Y HERRAMIENTA	Pza	\$ 55.00	12.00	0.00	2.00	2.00	0.00	\$ 110.00
IMPORTE HOJA 4									\$ 47,824.02

CONTRATISTA

SUPERVISOR

COORD. DESARROLLO DE INFRAESTRUCTURA

GERENTE TECNICO Y OPERATIVO

GERENTE GENERAL

MIGUEL ANGEL GONZALEZ QUIROGA

ING. J. GUADALUPE HERNANDEZ GARZA

ARO. JORGE OMAR VERA ALANIS

ING. FROBE DE JESUS CHIV VEGA

ING. GERARDO GOMEZ CASARREAL

COMAPA

COMISIÓN MUNICIPAL DE AGUA POTABLE
Y ALCANTARILLADO DEL MUNICIPIO DE REYNOSA.



ESTIMACION

FECHA:
31-ago-15

DESCRIPCION : INTERCONEXIÓN DE MANIFUL DE LLENADO DE TANQUE ELEVADO No 3 A RED DE DISTRIBUCIÓN DE 16" DE DIÁMETRO (ACCIONES INMEDIATAS) Y REHABILITACIÓN DE REBOMBEO (1a ETAPA) EN LA COL. VILLA FLORIDA, EN EL MUNICIPIO DE REYNOSA TAMAULIPAS

CONTRATISTA : MIGUEL ANGEL GONZALEZ QUIROGA

CONTRATO No. COMAPA-REY-CNA-010-015-IF

ESTIMACION No. 1 (UNO (UNICA))

PERIODO DE ESTIMACION: 28 DE JULIO/2015 AL 26 DE AGOSTO/2015

IMPORTE CONTRATO \$M 794,776.88 (SETECIENTOS NOVENTA Y CUATRO MILSETECIENTOS SETENTA Y OCHO PESOS 88/100 M.N.)

FECHA DE INICIO DE LA OBRA: 28 DE JULIO/2015

FECHA DE TERMINACION DE LA OBRA: 26 DE AGOSTO /2015

CD. REYNOSA
TAMAULIPAS

CLAVE	CONCEPTO	UNIDAD	P.V. (M)	VOLUMEN PRESUPUESTADO	VOLUMEN			EXCEDENTE	IMPORTE (\$)
					ACUM ANT	PRESENTE	ACUMULADO		
1200-10	SUMINISTRO E INSTALACIÓN DE CABLE THWN CAL # 12 DOBLE INCLUYE MATERIALES, MANO DE OBRA, EQUIPO Y HERRAMIENTA	m	\$ 14.13	100.00	0.00	10.10	10.10	0.00	\$ 289.88
1203-04	SUMINISTRO E INSTALACIÓN DE TUBERÍA CONDUIT PVC GRIS DE 1 1/4" DE DIÁMETRO INCLUYE MATERIALES, MANO DE OBRA, EQUIPO Y HERRAMIENTA	m	\$ 36.10	0.00	0.00	0.00	0.00	0.00	\$ -
1302-44	SUMINISTRO E INSTALACIÓN DE CONECTOR CONDUIT PVC DE 1 1/4" DE DIÁMETRO INCLUYE MATERIALES, MANO DE OBRA, EQUIPO Y HERRAMIENTA	Pza	\$ 25.91	22.00	0.00	0.00	0.00	0.00	\$ -
1260-16C	SUMINISTRO E INSTALACION DE REGISTRO CON TAPA CIEGA DE 22 X 22 PARA CONEXIONES INCLUYE MATERIALES, MANO DE OBRA, EQUIPO Y HERRAMIENTA	Pza	\$ 42.98	2.00	0.00	1.00	1.00	0.00	\$ 42.98
REB-VF-08	MANTENIMIENTO A SUBESTACION 112.5 KVA 13.2/440 V QUE INCLUYE LIMPIEZA DE AISLAMIENTO CON SOLVENTE DIELECTRICO, REAJUSTE DE DE HERRAJES, LIMPIEZA DE PUNTAS DE CABLE CON REMOVEDOR DE SARRO, PRUEBA DE TTR Y MEGGER A TRANSFORMADOR, INCLUYE MATERIALES, MANO DE OBRA ESPECIALIZADA, EQUIPO Y HERRAMIENTA	Pza	\$ 13,147.71	1.00	0.00	1.00	1.00	0.00	\$ 13,147.71
REB-VF-10	PRUEBAS A MOTOR DE 40 HP, INCLUYE EXTENSION DE CABLES DE CONEXIONES, CONECTORES, TORNILLERIA FALTANTE Y PUESTA EN MARCHA, MATERIALES, MANO DE OBRA ESPECIALIZADA, EQUIPO Y HERRAMIENTA	Prueba	\$ 8,981.72	2.00	0.00	2.00	2.00	0.00	\$ 17,923.44
IMPORTE HOJA 5									\$ 31,384.01

CONTRATISTA

MIGUEL ANGEL GONZALEZ
QUIROGA

SUPERVISOR

REVISO
ING. J. GUADALUPE HERNANDEZ GARZA

COORD. DESARROLLO DE INFRAESTRUCTURA

PROBO
ARG. JORGE OMAR VERA ALANIS

GERENTE TECNICO Y OPERATIVO

Vo Bo
ING. FELIPE DE JESUS CHAV VEZA

GERENTE GENERAL

AUTORIZO
ING. BERRAFIN GOMEZ VILLARREAL

COMAPA

COMISIÓN MUNICIPAL DE AGUA POTABLE
Y ALCANTARILLADO DEL MUNICIPIO DE REYNOSA.



ESTIMACION

FECHA:
31-ago-15

DESCRIPCION: INTERCONEXIÓN DE MANIFUL DE LLENADO DE TANQUE ELEVADO No 3 A RED DE DISTRIBUCIÓN DE 16" DE DIÁMETRO (ACCIONES INMEDIATAS) Y REHABILITACIÓN DE REBOMBEO (1a ETAPA) EN LA COL. VILLA FLORIDA, EN EL MUNICIPIO DE REYNOSA TAMAULIPAS

CONTRATISTA: MIGUEL ANGEL GONZALEZ QUIROGA

CONTRATO No.: COMAPA-REY-CNA-010-015-IF

ESTIMACION No.: 1 (UNO (UNICA))

PERIODO DE ESTIMACION: 28 DE JULIO/2015 AL 26 DE AGOSTO/2015

IMPORTE CONTRATO SIN I.V.A.: 794,775.88 (SETECIENTOS NOVENTA Y CUATRO MILSETECIENTOS SETENTA Y SEIS PESOS 88/100 M.N.)

FECHA DE INICIO DE LA OBRA: 28 DE JULIO/2015

FECHA DE TERMINACION DE LA OBRA: 26 DE AGOSTO /2015

CD. REYNOSA
TAMAULIPAS

CLAVE	CONCEPTO	UNIDAD	PA (E)	VOLUMEN PRESUPUESTO	V O L U M E N			EXCEDENTE	IMPORTE (\$)		
					ACUM ANT	PRESENTE	ACUMBLADO				
2055-109	FABRICACIÓN E INSTALACIÓN DE BASE PARA TRANSFORMADOR SECO A BASE DE ANGULO DE 2" INCLUYE SOLDADURA, PINTURA, TAQUETES EXPANSIVOS, MANIOBRA, MATERIALES, MANO DE OBRA, EQUIPO Y HERRAMIENTA	Pza	\$	1,320.71	1.00	0.00	1.00	1.00	0.00	\$	1,320.71
1290-12	SUMINISTRO E INSTALACIÓN DE INTERRUPTOR TERMOMAGNETICO MARCA BOD TIPO FAL DE 30 AMP INCLUYE GABINETE, FUJACIONES ABRAZADERAS, CONECTOR, MATERIALES, MANO DE OBRA, EQUIPO Y HERRAMIENTA	Pza	\$	4,896.32	1.00	0.00	1.00	1.00	0.00	\$	4,896.32
1270-14	SUMINISTRO E INSTALACIÓN DE PERA DE NIVEL ELECTRICO PARA ARRANQUE Y PARO INCLUYE MATERIALES, MANO DE OBRA, EQUIPO Y HERRAMIENTA	Pza	\$	325.67	2.00	0.00	2.00	2.00	0.00	\$	653.34
1.3	INTERCONEXIONES 1a ETAPA										
1.3.1	CRUCERO 1"										
2000-27	SONDEO EN MATERIAL TIPO B EN SECO PARA LOCALIZACIÓN DE TUBERÍA DE 14" PVC EXISTENTE, INC. MANO DE OBRA, EQUIPO Y HERRAMIENTA	Sondeo	\$	1,066.18	1.00	0.00	1.00	1.00	0.00	\$	1,066.18
1102-02	EXCAVACION CON EQUIPO MECANICO EN MATERIAL COMUN EN SECO HASTA 2.00 M DE PROFUNDIDAD	m ³	\$	45.11	15.00	0.00	7.75	7.75	0.00	\$	373.32
1131-05	RELLENO COMPACTADO AL 90% PROCTOR CON MATERIAL PRODUCTO DE EXCAVACION	m ³	\$	92.09	9.17	0.00	2.51	2.51	0.00	\$	230.83
IMPORTE HOJA 6									\$	8,340.70	
CONTRATISTA MIGUEL ANGEL GONZALEZ QUIROGA		SUPERVISOR REVISO ING. J. GUADALUPE HERNANDEZ GARZA		COORD. DESARROLLO DE INFRAESTRUCTURA APROBO ARQ. JORGE OMAR VERA ALANIS		GERENTE TECNICO Y OPERATIVO INS. FELIPE DE JESUS CHIW VEGA		GERENTE GENERAL AUTORIZO INS. SERAPY GOMEZ GARCARRAL			

COMAPA

COMISIÓN MUNICIPAL DE AGUA POTABLE
Y ALCANTARILLADO DEL MUNICIPIO DE REYNOSA.



ESTIMACION

FECHA:
31-ago-15

DESCRIPCION : INTERCONEXIÓN DE MANIFUL DE LLENADO DE TANQUE ELEVADO No 3 A RED DE DISTRIBUCIÓN DE 16" DE DIÁMETRO (ACCIONES INMEDIATAS) Y REHABILITACIÓN DE REBOMBEO (1a ETAPA) EN LA COL. VILLA FLORIDA, EN EL MUNICIPIO DE REYNOSA TAMAULIPAS

CONTRATISTA : MIGUEL ANGEL GONZALEZ QUIROGA

CONTRATO No. COMAPA-REY-CNA-010-015-IF

ESTIMACION No. 1 (UNO (UNICA))

PERIODO DE ESTIMACION: 28 DE JULIO/2015 AL 26 DE AGOSTO/2015

IMPORTE CONTRATO SIN I.V.A. 794,774.88 (SETECIENTOS NOVENTA Y CUATRO MILSETECIENTOS SETENTA Y SEIS PESOS 88/100 M.N.)

FECHA DE INICIO DE LA OBRA: 28 DE JULIO/2015

FECHA DE TERMINACION DE LA OBRA: 26 DE AGOSTO /2015

CD. REYNOSA
TAMAULIPAS

CLAVE	CONCEPTO	UNIDAD	P.M. (B)	VOLUMEN PRESUPUESTO	VOLUMEN			EXCEDENTE	IMPORTE (B)
					ADJ. ANT.	PRESENTE	ACUM. ANT.		
2053-08	CORTE DE TUBERIA PVC DE 14" DE DIAMETRO CON EQUIPO MECÁNICO. INCLUYE RETIRO DE TUBERIA SEGMENTADO, MANO DE OBRA, EQUIPO Y HERRAMIENTA	Corte	\$ 219.52	2.00	0.00	2.00	2.00	0.00	\$ 439.04
8016-41	SUMINISTRO DE TEE DE FcFg DE 14 x 14" DE DIAMETRO	Pza	\$ 26,246.34	1.00	0.00	1.00	1.00	0.00	\$ 26,246.34
8022-09	SUMINISTRO DE VÁLVULA DE COMPUERTA DE 14" DIAMETRO	Pza	\$ 75,520.74	1.00	0.00	1.00	1.00	0.00	\$ 75,520.74
8012-05	SUMINISTRO DE TORNILLOS CON CABEZA Y TUERCA HEXAGONAL DE 1" x 1/2"	Pza	\$ 114.75	48.00	0.00	64.00	64.00	16.00	\$ 7,348.58
2130-01	INSTALACIÓN DE PIEZAS ESPECIALES DE FcFg	kg	\$ 7.40	680.52	0.00	652.00	652.00	0.00	\$ 4,863.02
8013-09B.1	SUMINISTRO E INSTALACIÓN DE EMPAQUE DE NEOPRENO DE 14" DIAMETRO	Pza	\$ 445.30	4.00	0.00	4.00	4.00	0.00	\$ 1,781.20
8004-L10	SUMINISTRO E INSTALACIÓN DE EXTREMIDAD CAMPANA DE 14" DIAMETRO	Pza	\$ 8,345.76	3.00	0.00	3.00	3.00	0.00	\$ 25,037.28
2000-23	FONTANERIA DE PIEZAS ESPECIALES	Hrs	\$ 488.34	10.00	0.00	10.00	10.00	0.00	\$ 4,883.40
1140-02	BOMBEO DE ACHIQUE CON BOMBA AUTOCEBANTE DE 3" DE DIAMETRO PROPIEDAD DEL CONTRATISTA	Hrs	\$ 194.64	10.00	0.00	10.00	10.00	0.00	\$ 1,946.40

IMPORTE HOJA 7

\$ 148,063.88

CONTRATISTA MIGUEL ANGEL GONZALEZ QUIROGA	SUPERVISOR REVISO ING. J. GUADALUPE HERNANDEZ GARZA	COORD. DESARROLLO DE INFRAESTRUCTURA APROBO ARQ. JORGE OMAR VERA ALANIS	GERENTE TECNICO Y OPERATIVO V.B. ING. FELIPE DE JESUS CHIV VEGA	GERENTE GENERAL AUTORIZO ING. BERAPIN GOMEZ VILLARREAL
--	---	---	---	--

COMAPA

COMISIÓN MUNICIPAL DE AGUA POTABLE
Y ALCANTARILLADO DEL MUNICIPIO DE REYNOSA.



ESTIMACION

FECHA:
31-ago-15

DESCRIPCION : INTERCONEXIÓN DE MANIFUL DE LLENADO DE TANQUE ELEVADO No 3 A RED DE DISTRIBUCIÓN DE 16" DE DIÁMETRO (ACCIONES INMEDIATAS) Y REHABILITACIÓN DE REBOMBEO (1a ETAPA) EN LA COL. VILLA FLORIDA, EN EL MUNICIPIO DE REYNOSA TAMAULIPAS

CONTRATISTA : MIGUEL ANGEL GONZALEZ QUIROGA

CONTRATO No. COMAPA-REY-CNA-010-015-IF

ESTIMACION No. 1 (UNO (UNICA))

PERIODO DE ESTIMACION: 28 DE JULIO/2015 AL 28 DE AGOSTO/2015

IMPORTE CONTRATO SIN 794,776.88 (SETECIENTOS NOVENTA Y CUATRO MILSETECIENTOS SETENTA Y SEIS PESOS 88/100 M.N.)

FECHA DE INICIO DE LA OBRA: 28 DE JULIO/2015

FECHA DE TERMINACION DE LA OBRA: 28 DE AGOSTO /2015

CD. REYNOSA
TAMAULIPAS

CLAVE	CONCEPTO	UNIDAD	P.U. BO	VOLUMEN PRESUPUESTO	V O L U M E N			EXCEDENTE	IMPORTE (\$)
					ADUM. ANT.	PRESENTE	ADJUSADO		
2000-22	ATRAQUE DE CONCRETO DE $f_c=150 \text{ kg/cm}^2$, INC. OMBRA, COLADO, MATERIALES, MANO DE OBRA, EQUIPO Y HERRAMIENTA	m ³	\$ 2,447.94	0.11	0.00	0.18	0.18	0.00	\$ 440.63
2240-03	CONSTRUCCIÓN DE CAJA PARA OPERACIÓN DE VÁLVULAS TIPO 3 INCLUYE MATERIALES, MANO DE OBRA, EQUIPO Y HERRAMIENTA	Pza	\$ 16,553.73	1.00	0.00	1.00	1.00	0.00	\$ 16,553.73
1.3.2	CRUCERO 2"								
2000-27	SONDEO EN MATERIAL TIPO B EN SECO PARA LOCALIZACIÓN DE TUBERÍA DE 14" PVC EXISTENTE, INC. MANO DE OBRA, EQUIPO Y HERRAMIENTA	Sondeo	\$ 1,066.16	1.00	0.00	1.00	1.00	0.00	\$ 1,066.16
1102-02	EXCAVACIÓN CON EQUIPO MECÁNICO EN MATERIAL COMÚN EN SECO HASTA 2.00 M DE PROFUNDIDAD	m ³	\$ 48.18	10.00	0.00	7.75	7.75	0.00	\$ 373.32
1131-05	RELLENO COMPACTADO AL 90% PROCTOR CON MATERIAL PRODUCTO DE EXCAVACIÓN	m ³	\$ 82.09	8.90	0.00	2.51	2.51	0.00	\$ 206.83
2063-06	CORTE DE TUBERÍA PAD DE 14" DE DIÁMETRO CON EQUIPO MECÁNICO, INCLUYE RETIRO DE TUBERÍA SEGMENTADO, MANO DE OBRA, EQUIPO Y HERRAMIENTA	Corte	\$ 219.52	2.00	0.00	2.00	2.00	0.00	\$ 439.04
8029-09D	SUMINISTRO E INSTALACIÓN DE ABRAZADERA TIPO ESPECIAL DE 14" DE DIÁMETRO	Pza	\$ 4,329.39	1.00	0.00	1.00	1.00	0.00	\$ 4,329.39
8004-E10	SUMINISTRO E INSTALACIÓN DE CODO PVC 45"x14" DIÁMETRO SISTEMA INGLÉS	Pza	\$ 14,891.20	2.00	0.00	2.00	2.00	0.00	\$ 29,782.56
2000-23	FONTANERÍA DE PIEZAS ESPECIALES	Hrs	\$ 485.54	6.00	0.00	6.00	6.00	0.00	\$ 2,913.24
1140-02	BOMBEO DE ACHIQUE CON BOMBA AUTOCEBANTE DE 3" DE DIÁMETRO PROPIEDAD DEL CONTRATISTA	Hrs	\$ 184.54	6.00	0.00	6.00	6.00	0.00	\$ 1,107.24
IMPORTE HOJA								8.00	\$ 57,312.98

CONTRATISTA

SUPERVISOR

COORD. DESARROLLO DE INFRAESTRUCTURA

GERENTE TÉCNICO Y OPERATIVO

GERENTE GENERAL

MIGUEL ANGEL GONZALEZ QUIROGA

ING. J. GUADALUPE HERNANDEZ GARZA

ARQ. JORGE OMAR VERA ALANS

ING. FELIPE DE JESUS CHIV YEGA

ING. SESAFIN GONZALEZ VILLARREAL

COMAPA

COMISIÓN MUNICIPAL DE AGUA POTABLE
Y ALCANTARILLADO DEL MUNICIPIO DE REYNOSA.



ESTIMACION

FECHA:
31-ago-15

DESCRIPCION : INTERCONEXIÓN DE MANIFUL DE LLENADO DE TANQUE ELEVADO No 3 A RED DE DISTRIBUCIÓN DE 16" DE DIÁMETRO (ACCIONES INMEDIATAS) Y REHABILITACIÓN DE REBOMBEO (1a ETAPA) EN LA COL. VILLA FLORIDA, EN EL MUNICIPIO DE REYNOSA TAMAULIPAS

CONTRATISTA : MIGUEL ANGEL GONZALEZ QUIROGA

CD. REYNOSA
TAMAULIPAS

CONTRATO No. COMAPA-REY-CNA-010-015-IF

ESTIMACION No. 1 (UNO (UNICA))

PERIODO DE ESTIMACION: 28 DE JULIO/2015 AL 26 DE AGOSTO/2015

IMPORTE CONTRATO SIN I.V.A. \$ 794,776.89 (SETECIENTOS NOVENTA Y CUATRO MILSETECIENTOS SETENTA Y SEIS PESOS 00/100 M.N.)

FECHA DE INICIO DE LA OBRA: 28 DE JULIO/2015

FECHA DE TERMINACION DE LA OBRA: 26 DE AGOSTO /2015

CLAVE	CONCEPTO	UNIDAD	PU (B)	VOLUMEN PRESUPUESTO	VOLUMEN			EXCEDENTE	IMPORTE (B)
					ACUM. ANT.	PRESENTE	ACUMULADO		
80040-09	SUMINISTRO E INSTALACIÓN DE JUNTA TIPO DRESSER CON TAPA CIEGA DE 14" DIÁMETRO PARA CANCELAR TUBERÍA EXISTENTE DE PAD	Pza	\$ 10,418.72	1.00	0.00	1.00	1.00	0.00	\$ 10,418.72
2000-22	ATRAQUE DE CONCRETO DE $f_c=150 \text{ kg/cm}^2$, INC: CIMBRA, COLADO, MATERIALES, MANO DE OBRA, EQUIPO Y HERRAMIENTA	m ²	\$ 2,447.94	0.11	0.00	0.11	0.11	0.00	\$ 257.03
1.3.3	CRUCERO 3'								
2000-27	SONDEO EN MATERIAL TIPO B EN SECO PARA LOCALIZACIÓN DE TUBERÍA DE 14" PVC EXISTENTE, INC: MANO DE OBRA, EQUIPO Y HERRAMIENTA	Sondeo	\$ 1,066.18	1.00	0.00	1.00	1.00	0.00	\$ 1,066.18
1102-02	EXCAVACIÓN CON EQUIPO MECÁNICO EN MATERIAL COMUN EN SECO HASTA 2.00 M DE PROFUNDIDAD	m ³	\$ 48.18	19.20	0.00	10.00	10.00	0.00	\$ 481.80
1131-05	RELLENO COMPACTADO AL 90% PROCTOR CON MATERIAL PRODUCTO DE EXCAVACIÓN	m ³	\$ 92.00	18.20	0.00	0.00	0.00	0.00	\$ -
8004 118	SUMINISTRO E INSTALACIÓN DE TEE DE PVC 14"x10" DIÁMETRO SISTEMA INGLES	Pza	\$ 4,210.20	1.00	0.00	1.00	1.00	0.00	\$ 4,210.20
8004 115	SUMINISTRO E INSTALACIÓN DE TEE DE PVC 10"x10" DIÁMETRO SISTEMA INGLES	Pza	\$ 1,140.08	1.00	0.00	1.00	1.00	0.00	\$ 1,140.08
IMPORTE HOJA								9.00	\$ 17,574.01

CONTRATISTA

SUPERVISOR

COORD. DESARROLLO DE INFRAESTRUCTURA

GERENTE TÉCNICO Y OPERATIVO

GERENTE GENERAL

MIGUEL ANGEL GONZALEZ QUIROGA

ING. J. GUADALUPE HERNANDEZ GARZA

ARQ. JORGE OMAR VERA ALANIS

ING. FELIPE DE JESUS CHIW VEGA

ING. SERAFIN GOMEZ MELARREAL

COMAPA

COMISIÓN MUNICIPAL DE AGUA POTABLE
Y ALCANTARILLADO DEL MUNICIPIO DE REYNOSA.



ESTIMACION

FECHA:
31-ago-15

DESCRIPCION : INTERCONEXIÓN DE MANIFUL DE LLENADO DE TANQUE ELEVADO No 3 A RED DE DISTRIBUCIÓN DE 16" DE DIÁMETRO (ACCIONES INMEDIATAS) Y REHABILITACIÓN DE REBOMBEO (1a ETAPA) EN LA COL. VILLA FLORIDA, EN EL MUNICIPIO DE REYNOSA TAMAULIPAS

CONTRATISTA : MIGUEL ANGEL GONZALEZ QUIROGA

CONTRATO No. COMAPA-REY-CNA-010-015-IF

ESTIMACION No. 1 (UNO (UNICA))

PERIODO DE ESTIMACION: 25 DE JULIO/2015 AL 26 DE AGOSTO/2015

IMPORTE CONTRATO SIN I.V.A. 794,775.88 (SETECIENTOS NOVENTA Y CUATRO MILSETECIENTOS SETENTA Y SEIS PESOS 88/100 M.N.)

FECHA DE INICIO DE LA OBRA: 28 DE JULIO/2015

FECHA DE TERMINACION DE LA OBRA: 26 DE AGOSTO /2015

CD. REYNOSA
TAMAULIPAS

CLAVE	CONCEPTO	UNIDAD	PU (B)	VOLUMEN PRECUPLESTO	VOLUMEN			EXCEDENTE	IMPORTE (B)
					ACUMULANT	PRESENTE	ACUMULADO		
8028 07D	SUMINISTRO E INSTALACIÓN DE ABRAZADERA ESPECIAL DE 10" DIÁMETRO	Pza	\$ 1,591.92	3.00	0.00	3.00	3.00	0.00	\$ 4,775.76
8028 09D	SUMINISTRO E INSTALACIÓN DE ABRAZADERA ESPECIAL DE 14" DIÁMETRO	Pza	\$ 4,329.39	1.00	0.00	1.00	1.00	0.00	\$ 4,329.39
2000-23	FONTANERIA DE PIEZAS ESPECIALES	Hrs	\$ 486.34	7.00	0.00	7.00	7.00	0.00	\$ 3,415.38
1140-02	BOMBEO DE ACHIQUE CON BOMBA AUTOCEBANTE DE 3" DE DIAMETRO PROPIEDAD DEL CONTRATISTA	Hrs	\$ 194.34	7.00	0.00	7.00	7.00	0.00	\$ 1,361.78
I									
TRABAJOS DE REHABILITACIÓN 1a ETAPA, TREN DE BOMBEO No 1									
REB-VF-01	REHABILITACIÓN DE BASE PARA INSTALACIÓN DE MOTOR DE 50 HP Y BOMBA BIPARTIDA DE 6" x 6" x 17" A BASE DE	Pza	\$ 11,375.53	3.00	0.00	3.00	3.00	0.00	\$ 34,126.59
REB-VF-02	SUMINISTRO E INSTALACION DE TOMA DE FUERZA TIPO 10 F FALK INCLUYE MAQUINADO SEGUN DIAMETRO DE LAS FLECHAS DE BOMBA Y MOTOR, MATERIALES, MANO DE OBRA, EQUIPO Y HERRAMIENTA	Pza	\$ 26,557.24	3.00	0.00	3.00	3.00	0.00	\$ 79,671.72
REB-VF-03	REPARACIÓN DE MOTOR DE 50 HP M04D-18184 INCLUYE RECTIFICACIÓN DE ROTOR Y TAPAS PARA AJUSTAR BALEROS, INCLUYE BALEROS, LAVADO CON SOLVENTE DIELECTRICO, BARNIZADO Y HORNEADO, RECTIFICACIÓN DE CUÑERO, CUÑA, MATERIALES, MANO DE OBRA, EQUIPO Y HERRAMIENTA	Pza	\$ 22,609.13	1.00	0.00	1.00	1.00	0.00	\$ 22,609.13
IMPORTE HOJA								10.00	\$ 150,292.75
CONTRATISTA		SUPERVISOR / REVISOR		COORD. DESARROLLO DE OBRAS (R.C. OBRA)		GERENTE TÉCNICO Y OPERATIVO		GERENTE GENERAL	
MIGUEL ANGEL GONZALEZ QUIROGA		ING. J. GUADALUPE HERNANDEZ GARCIA		APROBO ARG. JORGE OMAR VEIRA ALANIS		ING. FELIPE DE JESUS CHIV VEGA		AUTORIZO ING. SERAPIN GONZALEZ VILLARREAL	

COMAPA

COMISIÓN MUNICIPAL DE AGUA POTABLE
Y ALCANTARILLADO DEL MUNICIPIO DE REYNOSA.



ESTIMACION

FECHA:
31-ago-15

DESCRIPCION : INTERCONEXIÓN DE MANIFUL DE LLENADO DE TANQUE ELEVADO No 3 A RED DE DISTRIBUCIÓN DE 16" DE DIÁMETRO (ACCIONES INMEDIATAS) Y REHABILITACIÓN DE REBOMBEO (1a ETAPA) EN LA COL. VILLA FLORIDA, EN EL MUNICIPIO DE REYNOSA TAMAULIPAS

CONTRATISTA : MIGUEL ANGEL GONZALEZ QUIROGA

CONTRATO No.: COMAPA-REY-CNA-010-015-IF

ESTIMACION No.: 1 (UNO (UNICA))

PERIODO DE ESTIMACION: 28 DE JULIO/2015 AL 26 DE AGOSTO/2015

IMPORTE CONTRATO: \$ 794,776.88 (SETECIENTOS NOVENTA Y CUATRO MILSETECIENTOS SETENTA Y SEIS PESOS 88/100 M.N.)

FECHA DE INICIO DE LA OBRA: 28 DE JULIO/2015

FECHA DE TERMINACION DE LA OBRA: 28 DE AGOSTO /2015

CD. REYNOSA
TAMAULIPAS

CLAVE	CONCEPTO	UNIDAD	PLA (SI)	VOLUMEN PRESUPUESTO	VOLUMEN			EXCEDENTE	IMPORTE (\$)
					ACUM. ANT.	PRESENTE	ACUMULADO		
REB-VF-04	REPARACIÓN DE MOTOR DE 50 HP MO4D-18103 INCLUYE RECTIFICACIÓN DE ROTOR Y TAPAS PARA AJUSTAR BALEROS, INCLUYE BALEROS, LAVADO CON SOLVENTE DIELECTRICO, BARNIZADO Y HORNEADO, RECTIFICACIÓN DE CUÑERO, CUÑA, MATERIALES, MANO DE OBRA, EQUIPO Y HERRAMIENTA	Pza	\$ 22,609.13	1.00	0.00	1.00	1.00	0.00	\$ 22,609.13
REB-VF-05	REPARACIÓN DE MOTOR DE 50 HP MO4E-22482 INCLUYE RECTIFICACIÓN DE TAPAS PARA AJUSTAR BALEROS, INCLUYE BALEROS, LAVADO CON SOLVENTE DIELECTRICO, BARNIZADO Y HORNEADO, RECTIFICACIÓN DE CUÑERO, CUÑA, MATERIALES, MANO DE OBRA, EQUIPO Y HERRAMIENTA	Pza	\$ 15,483.31	1.00	0.00	1.00	1.00	0.00	\$ 15,483.31
REB-VF-06	REPARACIÓN DE BOMBA TIPO BIPARTIDA 8" x 6" x 17 SERIE 40724903-01-01 INCLUYE RECTIFICACIÓN FLECHA DE IMPULSOR, MAQUINADO DE PISTAS DE BALEROS, BALEROS, REHABILITACIÓN DE IMPULSOR, MAQUINADO DE CAJA DE BALEROS, FABRICACIÓN DE PRENSA ESTOPAS, CORDON GRAFITADO DE TEFLON, ENGRASADO, ARMADO, PRUEBA DE EQUIPO E INSTALACIÓN, MATERIALES, MANO DE OBRA, EQUIPO Y HERRAMIENTA	Pza	\$ 25,450.47	1.00	0.00	1.00	1.00	0.00	\$ 25,450.47
REB-VF-07	REPARACIÓN DE BOMBA TIPO BIPARTIDA 8" x 6" x 17 SERIE 409240030103 INCLUYE RECTIFICACIÓN FLECHA DE IMPULSOR, MAQUINADO DE PISTAS DE BALEROS, BALEROS, REHABILITACIÓN DE IMPULSOR, MAQUINADO DE CAJA DE BALEROS, FABRICACIÓN DE PRENSA ESTOPAS, CORDON GRAFITADO DE TEFLON, ENGRASADO, ARMADO, PRUEBA DE EQUIPO E INSTALACIÓN, MATERIALES, MANO DE OBRA, EQUIPO Y HERRAMIENTA	Pza	\$ 25,450.47	1.00	0.00	1.00	1.00	0.00	\$ 25,450.47
REB-VF-08	REPARACIÓN DE BOMBA TIPO BIPARTIDA 8" x 6" x 17 SERIE 40724903-01-01 INCLUYE RECTIFICACIÓN FLECHA DE IMPULSOR, MAQUINADO DE PISTAS DE BALEROS, BALEROS, REHABILITACIÓN DE IMPULSOR, MAQUINADO DE CAJA DE BALEROS, FABRICACIÓN DE PRENSA ESTOPAS, CORDON GRAFITADO DE TEFLON, ENGRASADO, ARMADO, PRUEBA DE EQUIPO E INSTALACIÓN, MATERIALES, MANO DE OBRA, EQUIPO Y HERRAMIENTA	Pza	\$ 25,450.47	1.00	0.00	1.00	1.00	0.00	\$ 25,450.47
IMPORTE HOJA 11									\$ 114,470.86

CONTRATISTA MIGUEL ANGEL GONZALEZ QUIROGA	SUPERVISOR REVISOR ING. J. GUADALUPE HERNANDEZ GARZA	COORD. DESARROLLO DE INFRAESTRUCTURA APROBO ARQ. JORGE OMAR VERA ALANÍS	GERENTE TECNICO Y OPERATIVO VO BO ING. FELIPE JESUS CHIW VEGA	GERENTE GENERAL AUTORIZO ING. BERAFIN GOMEZ VILLARREAL
--	--	---	---	--

DESCRIPCIÓN: INTERCONEXIÓN DE MANIFUL DE LLENADO DE TANQUE ELEVADO No 3 A RED DE DISTRIBUCIÓN DE 16" DE DIAMETRO (ACCIONES INMEDIATAS) Y REHABILITACIÓN DE REBOMBEO (1a ETAPA) EN LA COL. VILLA FLORIDA, EN EL MUNICIPIO DE REYNOSA TAMAULIPAS

CONTRATISTA: MIGUEL ANGEL GONZALEZ QUIROGA

CONTRATO No. COMAPA-REY-CNA-010-015-F	ESTIMACION No. 1 (UNO (UNICA))
PERIODO DE ESTIMACION: 28 DE JULIO/2015 AL 26 DE AGOSTO/2015	IMPORTE CONTRATO SIN I.V.A. 794,776.86 (SETECIENTOS NOVENTA Y CUATRO MILSETECIENTOS SETENTA Y SEIS PESOS 86/100 M.N.)
FECHA DE INICIO DE LA OBRA: 28 DE JULIO/2015	FECHA DE TERMINACION DE LA OBRA: 26 DE AGOSTO /2015

CLAVE	CONCEPTO DESCRIPCION	UNIDAD	CANTIDAD	LARGO	ANCHO	ALTO	VOLUMEN			
							PRESENTE	ACUM. ANT.	ACUM. ACT.	POR EJECUTAR
I	ACCIONES INMEDIATAS									
I.1	INTERCONEXIÓN MANIFUL DE LLENADO DE TANQUE ELEVADO 3 A LÍNEA DE 16" DE DIAMETRO DE RED DE DISTRIBUCIÓN									
7025-BR10-02	CORTE DE TUBERIA ACERO DE 10" DE DIAMETRO CON EQUIPO CORTE, INCLUYE SUMINISTRO E INSTALACIÓN DE BRIDA SLIP ON, TAPA CIEGA PARA BELLAR COLUMNA DE LLENADO DE TANQUE, MATERIALES, MANO DE OBRA, EQUIPO Y HERRAMIENTA.	PZA	1.00				1.00		1.00	
							1.00			

CONTRATISTA

MIGUEL ANGEL GONZALEZ QUIROGA

SUPERVISOR

ING. J. GUADALUPE HERNANDEZ GARZA

REVISO

COORD. DESARROLLO DE INFRAESTRUCTURA

ARQ. JORGE OMAR VERMILANES

INTERCONEXIÓN DE MANIFUL DE LLENADO DE TANQUE ELEVADO No 3 A RED DE DISTRIBUCIÓN DE 16" DE DIÁMETRO (ACCIONES INMEDIATAS) Y DESCRIPCIÓN : REHABILITACIÓN DE REBOMBEO (1a ETAPA) EN LA COL. VILLA FLORIDA, EN EL MUNICIPIO DE REYNOSA TAMAULIPAS

CONTRATISTA MIGUEL ANGEL GONZALEZ QUIROGA

CONTRATO No. COMAPA-REY-CNA-010-015-IF

ESTIMACION No

1 (UNO (UNICA))

PERIODO DE

ESTIMACION: 28 DE JULIO/2015 AL 26 DE AGOSTO/2015

IMPORTE CONTRATO SIN I.V.A.

794,776.88 (SETECIENTOS NOVENTA Y CUATRO MILSETECIENTOS SETENTA Y SEIS PESOS 88/100 M.N.)

FECHA DE INICIO
DE LA OBRA:

28 DE JULIO/2015

FECHA DE TERMINACION
DE LA OBRA:

26 DE AGOSTO /2015

7025-BR10-02 CORTE DE TUBERÍA ACERO DE 10" DE DIÁMETRO CON EQUIPO CORTE. INCLUYE SUMINISTRO E INSTALACIÓN DE BRIDA SLIP ON, TAPA CIEGA PARA SELLAR COLUMNA DE LLENADO DE TANQUE, MATERIALES, MANO DE OBRA, EQUIPO Y HERRAMIENTA

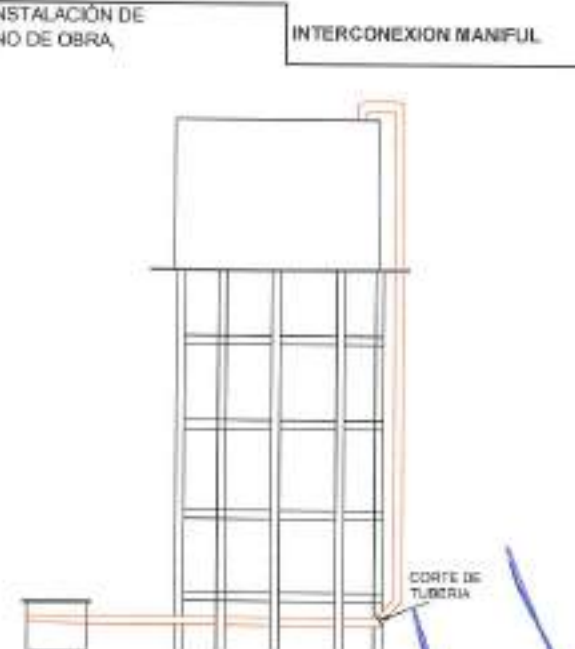

CONTRATISTA

MIGUEL ANGEL GONZALEZ QUIROGA

SUPERVISOR

ING. J. GUADALUPE HERNANDEZ GARZA

REVISOR

COORD. DESARROLLO DE INFRAESTRUCTURA

ARQ. JORSE OMAR VERA ALANIS

COMAPA

COMISIÓN MUNICIPAL DE AGUA POTABLE
Y ALCANTARILLADO DEL MUNICIPIO DE REYNOSA.



GENERADOR FOTOGRAFICO

FECHA:
31-ago.-15

DESCRIPCION : INTERCONEXIÓN DE MANIFUL DE LLENADO DE TANQUE ELEVADO No 3 A RED DE DISTRIBUCIÓN DE 16" DE DIÁMETRO (ACCIONES INMEDIATAS) Y REHABILITACIÓN DE REBOMBEO (1a ETAPA) EN LA COL. VILLA FLORIDA, EN EL MUNICIPIO DE REYNOSA TAMAULIPAS

CONTRATISTA : MIGUEL ANGEL GONZALEZ QUIROGA

CONTRATO No.	COMAPA-REY-CNA-010-015-IF	ESTIMACION No	1 (UNO) (ÚNICA)
PERIODO DE ESTIMACION:	28 DE JULIO/2015 AL 26 DE AGOSTO/2015	IMPORTE CONTRATO SIN I.V.A.	794,776.88 (SETECIENTOS NOVENTA Y CUATRO MILSETECIENTOS SETENTA Y SEIS PESOS 88/100 M.N.)
FECHA DE INICIO DE LA OBRA:	28 DE JULIO/2015	FECHA DE TERMINACION DE LA OBRA:	26 DE AGOSTO /2015

7025-BR10-02 CORTE DE TUBERÍA ACERO DE 16" DE DIAMETRO CON EQUIPO CORTE, INCLUYE SUMINISTRO E INSTALACION DE BRIDA SLIP ON, TAPA CIEGA PARA SELLAR COLUMNA DE LLENADO DE TANQUE, MATERIALES, MANO DE OBRA, EQUIPO Y HERRAMIENTA

INTERCONEXION MANIFUL



CONTRATISTA

[Signature]
MIGUEL ANGEL GONZALEZ QUIROGA

SUPERVISOR

[Signature]
ING. J. GUADALUPE HERNANDEZ GARZA

REVISOR
COORD. DESARROLLO DE INFRAESTRUCTURA

[Signature]
ARG. JORGE OMAR VERA ALANIS

DESCRIPCIÓN: INTERCONEXIÓN DE MANIFUL DE LLENADO DE TANQUE ELEVADO No 3 A RED DE DISTRIBUCIÓN DE 16" DE DIÁMETRO (ACCIONES INMEDIATAS) Y REHABILITACIÓN DE REBOMBEO (1ª ETAPA) EN LA COL. VILLA FLORIDA, EN EL MUNICIPIO DE REYNOSA TAMAULIPAS

CONTRATISTA: MIGUEL ANGEL GONZALEZ QUIROGA

CONTRATO No. COMAPA-REY-CNA-010-015-IF	ESTIMACION No. 1 (UNO (UNICA))
PERIODO DE ESTIMACION: 28 DE JULIO/2015 AL 28 DE AGOSTO/2015	IMPORTE CONTRATO SIN I.V.A. 794,776.88 (SETECIENTOS NOVENTA Y CUATRO MILSETECIENTOS SETENTA Y SEIS PESOS 88/100 M.N.)
FECHA DE INICIO DE LA OBRA: 28 DE JULIO/2015	FECHA DE TERMINACION DE LA OBRA: 28 DE AGOSTO /2015

CLAVE	CONCEPTO DESCRIPCION	UNIDAD	CANTIDAD	LARGO	ANCHO	ALTO	VOLUMEN			
							PRESENTE	ACUM ANT	ACUM ACT	POR EJECUTAR
I	ACCIONES INMEDIATAS									
I.1	INTERCONEXIÓN MANIFUL DE LLENADO DE TANQUE ELEVADO 3 A LÍNEA DE 16" DE DIÁMETRO DE RED DE DISTRIBUCIÓN									
7025-BY10-01	SUMINISTRO E INSTALACION DE BAYONETA DE FABRICACION DE TUBERIA DE ACERO AL CARBON CED-40 5.00 M DE LONGTUD INCLUYE 2 CODOS 45° X 10" SOLDABLES, BRIDA SOLDABLE TIPO SLIP ON, MATERIALES, MANO DE OBRA, EQUIPO Y HERRAMIENTA.	PZA	1.00				1.00		1.00	
							1.00			

CONTRATISTA

MIGUEL ANGEL GONZALEZ QUIROGA

SUPERVISOR

ING. J. GUADALUPE HERNANDEZ GARZA

REVISOR

COORD. DESARROLLO DE INFRAESTRUCTURA
ARQ. JORGE OMAR VEGA ALANIS

INTERCONEXIÓN DE MANIFUL DE LLENADO DE TANQUE ELEVADO No 3 A RED DE DISTRIBUCIÓN DE 16" DE DIÁMETRO (ACCIONES INMEDIATAS) Y DESCRIPCIÓN : REHABILITACIÓN DE REBOMBEO (1a ETAPA) EN LA COL. VILLA FLORIDA, EN EL MUNICIPIO DE REYNOSA TAMAULIPAS

CONTRATISTA MIGUEL ANGEL GONZALEZ QUIROGA

CONTRATO No. COMAPA-REY-CNA-010-015-IF

ESTIMACION No

1 (UNO (UNICA))

PERIODO DE

ESTIMACION: 28 DE JULIO/2015 AL 26 DE AGOSTO/2015

IMPORTE CONTRATO SIN I.V.A.

794,776.88 (SETECIENTOS NOVENTA Y CUATRO MIL SETECIENTOS SETENTA Y SEIS PESOS 88/100 M.N.)

FECHA DE INICIO
DE LA OBRA:

28 DE JULIO/2015

FECHA DE TERMINACION
DE LA OBRA:

26 DE AGOSTO /2015

7025-BY10-01 SUMINISTRO E INSTALACIÓN DE BAYONETA DE FABRICADA DE TUBERIA DE ACERO AL CARBON CED-40 5.00 M DE LONGITUD INCLUYE 2 CODOS 45° X 10" SOLDABLES, BRIDA SOLDABLE TIPO SLIP ON, MATERIALES, MANO DE OBRA, EQUIPO Y HERRAMIENTA

INTERCONEXION MANIFUL

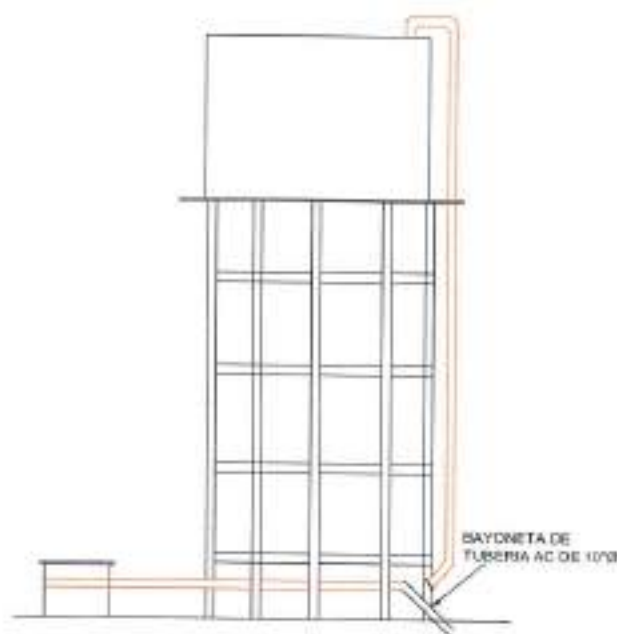

CONTRATISTA

MIGUEL ANGEL GONZALEZ QUIROGA

SUPERVISOR

ING. J. GUADALUPE HERNANDEZ GARZA

REVISOR

COORD. DESARROLLO DE INFRAESTRUCTURA

ARC. JORGE SMAR VERA ALANIS

**GENERADOR
FOTOGRAFICO**

FECHA:
31-ago.-15

DESCRIPCION : INTERCONEXIÓN DE MANIFUL DE LLENADO DE TANQUE ELEVADO No 3 A RED DE DISTRIBUCIÓN DE 16" DE DIÁMETRO (ACCIONES INMEDIATAS) Y REHABILITACIÓN DE REBOMBEO (1a ETAPA) EN LA COL. VILLA FLORIDA, EN EL MUNICIPIO DE REYNOSA TAMAULIPAS

CONTRATISTA : MIGUEL ANGEL GONZALEZ QUIROGA

CONTRATO No. COMAPA-REY-CNA-010-015-IF

ESTIMACION No 1 (UNO) (ÚNICA)

PERIODO DE ESTIMACION: 28 DE JULIO/2015 AL 26 DE AGOSTO/2015

IMPORTE CONTRATO SIN I.V.A. 794,776.88 (SETECIENTOS NOVENTA Y CUATRO MILSETECIENTOS SETENTA Y SEIS PESOS 88/100 M.N.)

FECHA DE INICIO DE LA OBRA: 28 DE JULIO/2015

FECHA DE TERMINACION DE LA OBRA: 26 DE AGOSTO /2015

7025-BY10-01 SUMINISTRO E INSTALACIÓN DE BAYONETA DE FABRICADA DE TUBERÍA DE ACERO AL CARBON CED-40 5.00 M DE LONGITUD INCLUYE 2 CODOS 45° X 10" SOLDABLES, BRIDA SOLDABLE TIPO SLIP ON, MATERIALES, MANO DE OBRA, EQUIPO Y HERRAMIENTA

INTERCONEXION MANIFUL



CONTRATISTA

MIGUEL ANGEL GONZALEZ QUIROGA

SUPERVISOR

ING. J. GUADALUPE HERNANDEZ GARZA

REVISO

COORD. DESARROLLO DE INFRAESTRUCTURA

ARG. JORGE OMAR VERA ALANIS

DESCRIPCIÓN: INTERCONEXIÓN DE MANIFUL DE LLENADO DE TANQUE ELEVADO No 3 A RED DE DISTRIBUCIÓN DE 16" DE DIÁMETRO (ACCIONES INMEDIATAS) Y REHABILITACIÓN DE REBOMBEO (1a ETAPA) EN LA COL. VILLA FLORIDA, EN EL MUNICIPIO DE REYNOSA TAMAULIPAS

CONTRATISTA: MIGUEL ANGEL GONZALEZ QUIROGA

CONTRATO No. COMAPA-REY-CNA-010-015-IF	ESTIMACION No. 1 (UNO (UNICA))
PERIODO DE ESTIMACION: 28 DE JULIO/2015 AL 26 DE AGOSTO/2015	IMPORTE CONTRATO SIN I.V.A. 794,776.88 (SETECIENTOS NOVENTA Y CUATRO MILSETECIENTOS SETENTA Y SEIS PESOS 88/100 M.N.)
FECHA DE INICIO DE LA OBRA: 28 DE JULIO/2015	FECHA DE TERMINACION DE LA OBRA: 26 DE AGOSTO /2015

CLAVE	CONCEPTO DESCRIPCIÓN	UNIDAD	CANTIDAD	LARGO	ANCHO	ALTO	VOLUMEN				
							PRESENTE	ACUM. ANT.	ACUM. ACT.	POR EJECUTAR	
I	ACCIONES INMEDIATAS										
1.1	INTERCONEXIÓN MANIFUL DE LLENADO DE TANQUE ELEVADO 3 A LÍNEA DE 16" DE DIÁMETRO DE RED DE DISTRIBUCIÓN										
1102-02	EXCAVACIÓN CON EQUIPO MECÁNICO EN MATERIAL COMUN EN SECO HASTA 2.00 M DE PROFUNDIDAD	m3									
			1.00	2.36	2.16	1.52	7.75			7.75	
							7.75				

CONTRATISTA

MIGUEL ANGEL GONZALEZ QUIROGA

SUPERVISOR

ING. J. GUADALUPE HERNANDEZ GARZA

REVISOR
COORD. DESARROLLO DE INFRAESTRUCTURA

ARQ. JORGE OMAR VERA ALANIS

INTERCONEXIÓN DE MANIFUL DE LLENADO DE TANQUE ELEVADO No 3 A RED DE DISTRIBUCIÓN DE 16" DE DIÁMETRO (ACCIONES INMEDIATAS) Y DESCRIPCION : REHABILITACIÓN DE REBOMBEO (1a ETAPA) EN LA COL. VILLA FLORIDA, EN EL MUNICIPIO DE REYNOSA TAMAULIPAS

CONTRATISTA MIGUEL ANGEL GONZALEZ QUIROGA

CONTRATO No. COMAPA-REY-CNA-010-015-IF	ESTIMACION No	1 (UNO (UNICA))
PERIODO DE ESTIMACION: 28 DE JULIO/2015 AL 26 DE AGOSTO/2015	IMPORTE CONTRATO SIN I.V.A.	794,775.88 (SETECIENTOS NOVENTA Y CUATRO MILSETECIENTOS SETENTA Y SEIS PESOS 88/100 M.N.)
FECHA DE INICIO DE LA OBRA: 28 DE JULIO/2015	FECHA DE TERMINACION DE LA OBRA:	26 DE AGOSTO /2015

1102-02 EXCAVACIÓN CON EQUIPO MECÁNICO EN MATERIAL COMUN EN SECO HASTA 2.00 M DE PROFUNDIDAD

INTERCONEXION MANIFUL

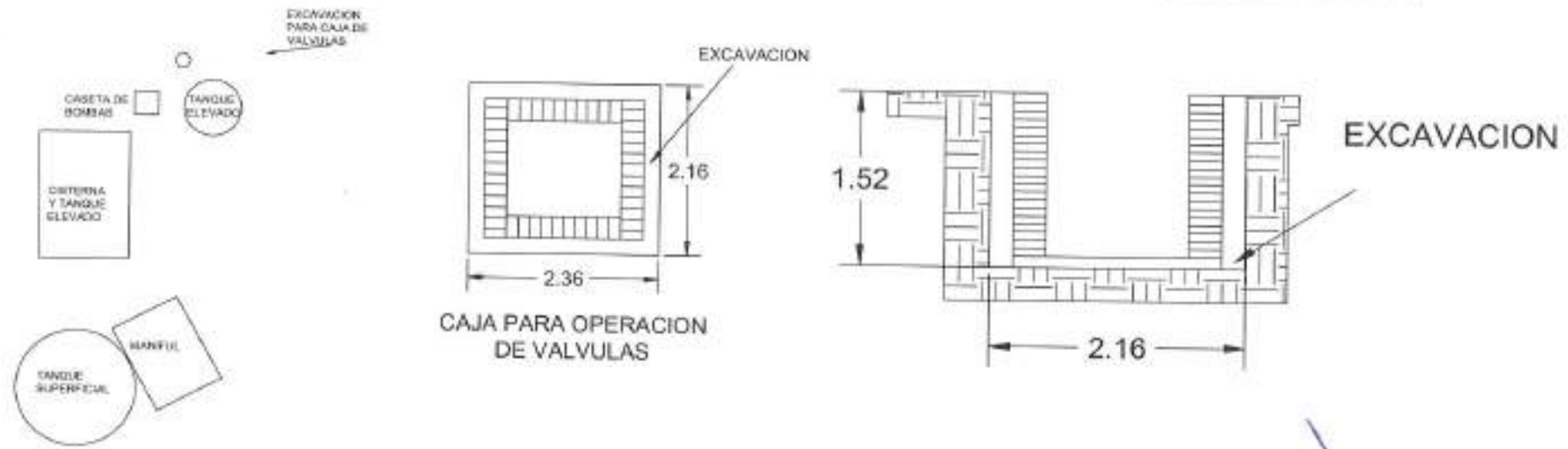

VISTA EN PLANTA REBOMBEO VILLA FLORIDA

CONTRATISTA MIGUEL ANGEL GONZALEZ QUIROGA	SUPERVISOR ING. J. GUADALUPE HERNANDEZ GARZA	REVISOR COORD. DESARROLLO DE INFRAESTRUCTURA ARQ. JORGE OMAR VERA ALANIS
--	---	--

COMAPA

COMISIÓN MUNICIPAL DE AGUA POTABLE
Y ALCANTARILLADO DEL MUNICIPIO DE REYNOSA.



**GENERADOR
FOTOGRAFICO**

FECHA:
31-ago.-16

DESCRIPCION : INTERCONEXIÓN DE MANIFUL DE LLENADO DE TANQUE ELEVADO No 3 A RED DE DISTRIBUCIÓN DE 16" DE DIÁMETRO (ACCIONES INMEDIATAS) Y REHABILITACIÓN DE REBOMBEO (1a ETAPA) EN LA COL. VILLA FLORIDA, EN EL MUNICIPIO DE REYNOSA TAMAULIPAS

CONTRATISTA : MIGUEL ANGEL GONZALEZ QUIROGA

CONTRATO No. COMAPA-REY-CNA-010-015-IF

ESTIMACION No 1 (UNO) (ÚNICA)

PERIODO DE ESTIMACION: 28 DE JULIO/2015 AL 26 DE AGOSTO/2015

IMPORTE CONTRATO SIN I.V.A. 794,776.88 (SETECIENTOS NOVENTA Y CUATRO MILSETECIENTOS SETENTA Y SEIS PESOS 88/100 M.N.)

FECHA DE INICIO DE LA OBRA: 28 DE JULIO/2015

FECHA DE TERMINACION DE LA OBRA: 26 DE AGOSTO /2015

1102-02 EXCAVACIÓN CON EQUIPO MECANICO EN MATERIAL COMÚN EN SECO HASTA 2.00 M DE PROFUNDIDAD

INTERCONEXION MANIFUL



CONTRATISTA

MIGUEL ANGEL GONZALEZ QUIROGA

SUPERVISOR

ING. J. GUADALUPE HERNANDEZ GARZA

REVISOR

COORD. DESARROLLO DE INFRAESTRUCTURA

ARQ. JORGE OMAR VERA ALANIS

INTERCONEXIÓN DE MANIFUL DE LLENADO DE TANQUE ELEVADO No 3 A RED DE DISTRIBUCIÓN DE 16" DE DIÁMETRO (ACCIONES INMEDIATAS) Y DESCRIPCIÓN : REHABILITACIÓN DE REBOMBEO (1a ETAPA) EN LA COL. VILLA FLORIDA, EN EL MUNICIPIO DE REYNOSA TAMAULIPAS

CONTRATISTA MIGUEL ANGEL GONZALEZ QUIROGA

CONTRATO No. COMAPA-REY-CNA-010-015-IF

ESTIMACION No 1 (UNO (UNICA))

PERIODO DE ESTIMACION: 28 DE JULIO/2015 AL 26 DE AGOSTO/2015

IMPORTE CONTRATO SIN I.V.A. 794,776.88 (SETECIENTOS NOVENTA Y CUATRO MILSETECIENTOS SETENTA Y SEIS PESOS 88/100 M.N.)

FECHA DE INICIO DE LA OBRA: 28 DE JULIO/2015

FECHA DE TERMINACION DE LA OBRA: 26 DE AGOSTO /2015

1131-05 RELLENO COMPACTADO AL 90% PROCTOR CON MATERIAL PRODUCTO DE EXCAVACIÓN

INTERCONEXION MANIFUL

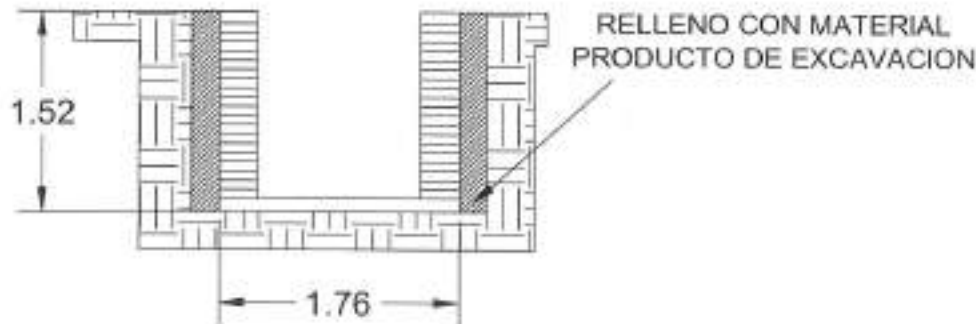

CONTRATISTA

MIGUEL ANGEL GONZALEZ QUIROGA

SUPERVISOR

ING. J. GUADALUPE HERNANDEZ GARZA

REVISOR

COORD. DESARROLLO DE INFRAESTRUCTURA

ARG. JORGE OMAR VERA ALANS

DESCRIPCION : INTERCONEXIÓN DE MANIFUL DE LLENADO DE TANQUE ELEVADO No 3 A RED DE DISTRIBUCIÓN DE 16" DE DIÁMETRO (ACCIONES INMEDIATAS) Y REHABILITACIÓN DE REBOMBEO (1a ETAPA) EN LA COL. VILLA FLORIDA, EN EL MUNICIPIO DE REYNOSA TAMAULIPAS

CONTRATISTA : MIGUEL ANGEL GONZALEZ QUIROGA

CONTRATO No. COMAPA-REY-GNA-010-015-IF

ESTIMACION No 1 (UNO) (ÚNICA)

PERIODO DE ESTIMACION: 28 DE JULIO/2015 AL 26 DE AGOSTO/2015

IMPORTE CONTRATO SIN I.V.A. 794,776.88 (SETECIENTOS NOVENTA Y CUATRO MILSETECIENTOS SETENTA Y SEIS PESOS 88/100 M.N.)

FECHA DE INICIO DE LA OBRA: 28 DE JULIO/2015

FECHA DE TERMINACION DE LA OBRA: 26 DE AGOSTO /2015

1131-05 RELLENO COMPACTADO AL 90% PROCTOR CON MATERIAL PRODUCTO DE EXCAVACIÓN

INTERCONEXION MANIFUL



CONTRATISTA

MIGUEL ANGEL GONZALEZ QUIROGA

SUPERVISOR

ING. J. GUADALUPE HERNANDEZ GARZA

REVISOR

COORD. DESARROLLO DE INFRAESTRUCTURA

ARD. JORGE OMAR VERA ALANIS

DESCRIPCION : INTERCONEXIÓN DE MANIFUL DE LLENADO DE TANQUE ELEVADO No 3 A RED DE DISTRIBUCIÓN DE 16" DE DIÁMETRO (ACCIONES INMEDIATAS) Y REHABILITACIÓN DE REBOMBEO (1a ETAPA) EN LA COL. VILLA FLORIDA, EN EL MUNICIPIO DE REYNOSA TAMAULIPAS

CONTRATISTA : MIGUEL ANGEL GONZALEZ QUIROGA

CONTRATO No. COMAPA-REY-CNA-010-015-IF	ESTIMACION No. 1 (UNO (UNICA))
PERIODO DE ESTIMACION: 28 DE JULIO/2015 AL 26 DE AGOSTO/2015	IMPORTE CONTRATO SIN I.V.A. 794,775.88 (SETECIENTOS NOVENTA Y CUATRO MILSETECIENTOS SETENTA Y SEIS PESOS 88/100 M.N.)
FECHA DE INICIO DE LA OBRA: 28 DE JULIO/2015	FECHA DE TERMINACION DE LA OBRA: 26 DE AGOSTO /2015

CONCEPTO		UNIDAD	CANTIDAD	LARGO	ANCHO	ALTO	VOLUMEN			
CLAVE	DESCRIPCION						PRESENTE	ACUM. ANT.	ADUM. ACT.	POR EJECUTAR
I	ACCIONES INMEDIATAS									
1.1	INTERCONEXIÓN MANIFUL DE LLENADO DE TANQUE ELEVADO 3 A LÍNEA DE 16" DE DIÁMETRO DE RED DE DISTRIBUCIÓN									
1130-01	PLANTILLA APISONADA CON MATERIAL PRODUCTO DE EXCAVACIÓN INCLUYE MANO DE OBRA, EQUIPO Y HERRAMIENTA	M3								
			1.00	1.75	1.90	0.10	0.18			0.18
							0.18			

CONTRATISTA
MIGUEL ANGEL GONZALEZ QUIROGA

SUPERVISOR
ING. J. GUADALUPE HERNANDEZ GARZA

REVISOR
COORD. DESARROLLO DE INFRAESTRUCTURA
ARQ. JORGE OMAR VEIRA ALANS

INTERCONEXIÓN DE MANIFUL DE LLENADO DE TANQUE ELEVADO No 3 A RED DE DISTRIBUCIÓN DE 16" DE DIÁMETRO (ACCIONES INMEDIATAS) Y DESCRIPCIÓN : REHABILITACIÓN DE REBOMBEO (1a ETAPA) EN LA COL. VILLA FLORIDA, EN EL MUNICIPIO DE REYNOSA TAMAULIPAS

CONTRATISTA MIGUEL ANGEL GONZALEZ QUIROGA

CONTRATO No. COMAPA-REY-CNA-010-015-IF

ESTIMACION No 1 (UNO (UNICA))

PERIODO DE ESTIMACION: 28 DE JULIO/2015 AL 26 DE AGOSTO/2015

IMPORTE CONTRATO SIN I.V.A. 794,776.88 (SETECIENTOS NOVENTA Y CUATRO MILSETECIENTOS SETENTA Y SEIS PESOS 88/100 M.N.)

FECHA DE INICIO DE LA OBRA: 28 DE JULIO/2015

FECHA DE TERMINACION DE LA OBRA: 26 DE AGOSTO /2015

1130-01 PLANTILLA APISONADA CON MATERIAL PRODUCTO DE EXCAVACIÓN INCLUYE MANO DE OBRA, EQUIPO Y HERRAMIENTA

INTERCONEXION MANIFUL

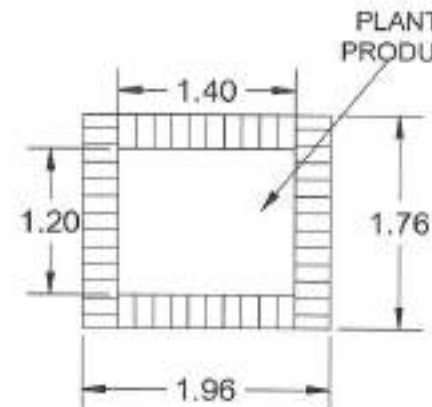

CAJA PARA OPERACION DE VALVULAS

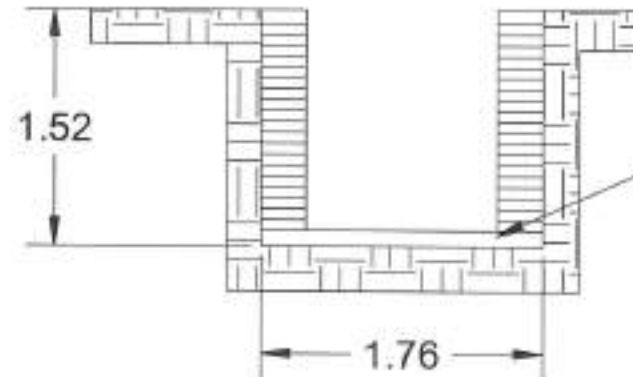

PLANTILLA DE 10 CM DE ESPESOR

CONTRATISTA

MIGUEL ANGEL GONZALEZ QUIROGA

SUPERVISOR

ING. J. GUADALUPE HERNANDEZ GARZA

REVISOR

COORD. DESARROLLO DE INFRAESTRUCTURA

ARQ. JORGE OMAR VERA ALANS

COMAPA

COMISIÓN MUNICIPAL DE AGUA POTABLE
Y ALCANTARILLADO DEL MUNICIPIO DE REYNOSA.



**GENERADOR
FOTOGRAFICO**

FECHA:
31-ago.-15

DESCRIPCION : INTERCONEXIÓN DE MANIFUL DE LLENADO DE TANQUE ELEVADO No 3 A RED DE DISTRIBUCIÓN DE 16" DE DIÁMETRO (ACCIONES INMEDIATAS) Y REHABILITACIÓN DE REBOMBEO (1a ETAPA) EN LA COL. VILLA FLORIDA, EN EL MUNICIPIO DE REYNOSA TAMAULIPAS

CONTRATISTA : MIGUEL ANGEL GONZALEZ QUIROGA

CONTRATO No. COMAPA-REY-CNA-010-015-IF

ESTIMACION No 1 (UNO) (ÚNICA)

PERIODO DE

ESTIMACION: 28 DE JULIO/2015 AL 26 DE AGOSTO/2015

IMPORTE CONTRATO SIN I.V.A.

794,776.88 (SETECIENTOS NOVENTA Y CUATRO MILSETECIENTOS SETENTA Y SEIS PESOS 88/100 M.N.)

FECHA DE INICIO

DE LA OBRA: 28 DE JULIO/2015

FECHA DE TERMINACION

DE LA OBRA: 26 DE AGOSTO /2015

1130-01

PLANTILLA APISONADA CON MATERIAL PRODUCTO DE EXCAVACIÓN INCLUYE MANO DE OBRA, EQUIPO Y HERRAMIENTA

INTERCONEXION MANIFUL



CONTRATISTA

MIGUEL ANGEL GONZALEZ QUIROGA

SUPERVISOR

ING. J. GUADALUPE HERNANDEZ GARZA

REVISOR

COORD. DESARROLLO DE INFRAESTRUCTURA

ARQ. JORGE OMAR VERA ALANS

GENERADOR

FECHA:
31 ago-15

DESCRIPCIÓN: INTERCONEXIÓN DE MANIFUL DE LLENADO DE TANQUE ELEVADO No 3 A RED DE DISTRIBUCIÓN DE 16" DE DIÁMETRO (ACCIONES INMEDIATAS) Y REHABILITACIÓN DE REBOMBEO (1a ETAPA) EN LA COL. VILLA FLORIDA, EN EL MUNICIPIO DE REYNOSA TAMAULIPAS

CONTRATISTA: MIGUEL ANGEL GONZALEZ QUIROGA

CONTRATO No. COMAPA-REY-CNA-010-015-IF	ESTIMACION No. 1 (UNO (UNICA))
PERIODO DE ESTIMACION: 28 DE JULIO/2015 AL 28 DE AGOSTO/2015	IMPORTE CONTRATO SIN I.V.A. 794,776.86 (SETECIENTOS NOVENTA Y CUATRO MILSETECIENTOS SETENTA Y SEIS PESOS 86/100 M.N.)
FECHA DE INICIO DE LA OBRA: 28 DE JULIO/2015	FECHA DE TERMINACION DE LA OBRA: 28 DE AGOSTO /2015

CLAVE	CONCEPTO DESCRIPCION	UNIDAD	CANTIDAD	LARGO	ANCHO	ALTO	VOLUMEN				
							PRESENTE	ACUM. ANT.	ACUM. ACT.	POR EJECUTAR	
I	ACCIONES INMEDIATAS										
I.1	INTERCONEXIÓN MANIFUL DE LLENADO DE TANQUE ELEVADO 3 A LÍNEA DE 16" DE DIÁMETRO DE RED DE DISTRIBUCIÓN										
8004-L8	SUMINISTRO E INSTALACIÓN DE EXTREMIDAD CAMPANA PVC DE 16" DE DIÁMETRO, INCLUYE MATERIALES, MANO DE OBRA, EQUIPO Y HERRAMIENTA	Pza									
			2.00				2.00			2.00	
							2.00				

CONTRATISTA
MIGUEL ANGEL GONZALEZ QUIROGA

SUPERVISOR
ING. J. GUADALUPE HERNANDEZ GARZA

REVISOR
COORD. DESARROLLO DE INFRAESTRUCTURA
ARO. JORGE ENRIQUE VERA ALANIS

INTERCONEXIÓN DE MANIFUL DE LLENADO DE TANQUE ELEVADO No 3 A RED DE DISTRIBUCIÓN DE 16" DE DIÁMETRO (ACCIONES INMEDIATAS) Y DESCRIPCIÓN : REHABILITACIÓN DE REBOMBEO (1a ETAPA) EN LA COL. VILLA FLORIDA, EN EL MUNICIPIO DE REYNOSA TAMAULIPAS

CONTRATISTA: MIGUEL ANGEL GONZALEZ QUIROGA

CONTRATO No. COMAPA-REY-CNA-010-015-IF

ESTIMACION No

1 (UNO (UNICA))

PERIODO DE

ESTIMACION: 28 DE JULIO/2015 AL 26 DE AGOSTO/2015

IMPORTE CONTRATO SIN I.V.A.

794,776.88 (SETECIENTOS NOVENTA Y CUATRO MILSETECIENTOS SETENTA Y SEIS PESOS 88/100 M.N.)

FECHA DE INICIO

DE LA OBRA: 28 DE JULIO/2015

FECHA DE TERMINACION

DE LA OBRA: 26 DE AGOSTO /2015

8004-L8

SUMINISTRO E INSTALACIÓN DE EXTREMIDAD CAMPANA PVC DE 10" DE DIÁMETRO, INCLUYE MATERIALES, MANO DE OBRA, EQUIPO Y HERRAMIENTA.

INTERCONEXION MANIFUL

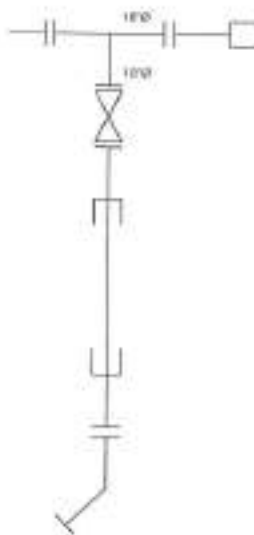

CONTRATISTA

MIGUEL ANGEL GONZALEZ QUIROGA

SUPERVISOR

ING. J. GUADALUPE HERNANDEZ GARZA

REVISOR

COORD. DESARROLLO DE INFRAESTRUCTURA

ING. JORGE OMAR VERA ALANIS

DESCRIPCIÓN: INTERCONEXIÓN DE MANIFUL DE LLENADO DE TANQUE ELEVADO No 3 A RED DE DISTRIBUCIÓN DE 16" DE DIÁMETRO (ACCIONES INMEDIATAS) Y REHABILITACIÓN DE REBOMBEO (1a ETAPA) EN LA COL. VILLA FLORIDA, EN EL MUNICIPIO DE REYNOSA TAMAULIPAS

CONTRATISTA: MIGUEL ANGEL GONZALEZ QUIROGA

CONTRATO No. COMAPA-REY-CNA-010-015-IF	ESTIMACION No. 1 (UNO (UNICA))
PERIODO DE ESTIMACION: 28 DE JULIO/2015 AL 26 DE AGOSTO/2015	IMPORTE CONTRATO SIN I.V.A. 794,776.88 (SETECIENTOS NOVENTA Y CUATRO MILSETECIENTOS SETENTA Y SEIS PESOS 88/100 M.N.)
FECHA DE INICIO DE LA OBRA: 28 DE JULIO/2015	FECHA DE TERMINACION DE LA OBRA: 26 DE AGOSTO /2015

CLAVE	CONCEPTO DESCRIPCION	UNIDAD	CANTIDAD	LARGO	ANCHO	ALTO	VOLUMEN				
							PRESENTE	ACUM. ANT.	ACUM. ACT.	POR EJECUTAR	
I	ACCIONES INMEDIATAS										
I.1	INTERCONEXIÓN MANIFUL DE LLENADO DE TANQUE ELEVADO 3 A LÍNEA DE 16" DE DIÁMETRO DE RED DE DISTRIBUCIÓN										
8004-L11	SUMINISTRO E INSTALACIÓN DE EXTREMIDAD CAMPANA PVC DE 16" DE DIÁMETRO, INCLUYE MATERIALES, MANO DE OBRA, EQUIPO Y HERRAMIENTA	Pza									
			2.00				2.00			2.00	
							2.00				

CONTRATISTA

MIGUEL ANGEL GONZALEZ QUIROGA

SUPERVISOR

ING. J. GUADALUPE HERNANDEZ GARZA

REVISOR
COORD. DESARROLLO DE INFRAESTRUCTURA

ARG. JORGE OMAR VERA ALANIS

INTERCONEXIÓN DE MANIFUL DE LLENADO DE TANQUE ELEVADO No 3 A RED DE DISTRIBUCIÓN DE 16" DE DIÁMETRO (ACCIONES INMEDIATAS) Y DESCRIPCIÓN : REHABILITACIÓN DE REBOMBEO (1a ETAPA) EN LA COL. VILLA FLORIDA, EN EL MUNICIPIO DE REYNOSA TAMAULIPAS

CONTRATISTA : MIGUEL ANGEL GONZALEZ QUIROGA

CONTRATO No. COMAPA-REY-CNA-010-015-IF

ESTIMACION No 1 (UNO (UNICA))

PERIODO DE ESTIMACION: 28 DE JULIO/2015 AL 26 DE AGOSTO/2015

IMPORTE CONTRATO SIN I.V.A. 794,776.88 (SETECIENTOS NOVENTA Y CUATRO MILSETECIENTOS SETENTA Y SEIS PESOS 88/100 M.N.)

FECHA DE INICIO DE LA OBRA: 28 DE JULIO/2015

FECHA DE TERMINACION DE LA OBRA: 26 DE AGOSTO /2015

8004-L11 SUMINISTRO E INSTALACIÓN DE EXTREMIDAD CAMPANA PVC DE 16" DE DIÁMETRO, INCLUYE MATERIALES, MANO DE OBRA, EQUIPO Y HERRAMIENTA

INTERCONEXION MANIFUL

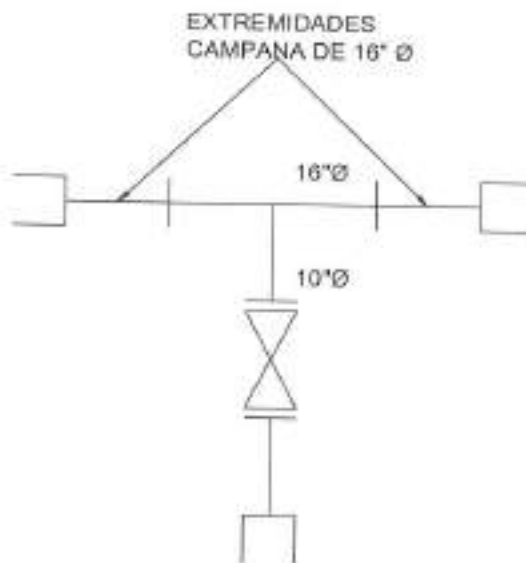

CONTRATISTA

MIGUEL ANGEL GONZALEZ QUIROGA

SUPERVISOR

ING. J. GUADALUPE HERNANDEZ GARZA

REVISOR

COORD. DESARROLLO DE INFRAESTRUCTURA

ARQ. JORGE OMAR VERA ALANIS

**GENERADOR
FOTOGRAFICO**

FECHA:
31-ago-15

DESCRIPCION : INTERCONEXIÓN DE MANIFUL DE LLENADO DE TANQUE ELEVADO No 3 A RED DE DISTRIBUCIÓN DE 16" DE DIÁMETRO (ACCIONES INMEDIATAS) Y REHABILITACIÓN DE REBOMBEO (1a ETAPA) EN LA COL. VILLA FLORIDA, EN EL MUNICIPIO DE REYNOSA TAMAULIPAS

CONTRATISTA : MIGUEL ANGEL GONZALEZ QUIROGA

CONTRATO No. COMAPA-REY-CNA-010-015-IF

ESTIMACION No 1 (UNO) (ÚNICA)

PERIODO DE ESTIMACION: 28 DE JULIO/2015 AL 26 DE AGOSTO/2015

IMPORTE CONTRATO SIN LV.A. 794,776.88 (SETECIENTOS NOVENTA Y CUATRO MILSETECIENTOS SETENTA Y SEIS PESOS 88/100 M.N.)

FECHA DE INICIO DE LA OBRA: 28 DE JULIO/2015

FECHA DE TERMINACION DE LA OBRA: 26 DE AGOSTO /2015

8004-L11 SUMINISTRO E INSTALACION DE EXTREMIDAD CAMPANA PVC DE 16" DE DIAMETRO, INCLUYE MATERIALES, MANO DE OBRA, EQUIPO Y HERRAMIENTA

INTERCONEXION MANIFUL



CONTRATISTA

MIGUEL ANGEL GONZALEZ QUIROGA

SUPERVISOR

ING. J. GUADALUPE HERNANDEZ GARZA

REVISOR

COORD. DESARROLLO DE INFRAESTRUCTURA

ARQ. JORGE OMAR VERA ALANIS

DESCRIPCIÓN: INTERCONEXIÓN DE MANIFUL DE LLENADO DE TANQUE ELEVADO No 3 A RED DE DISTRIBUCIÓN DE 16" DE DIÁMETRO (ACCIONES INMEDIATAS) Y REHABILITACIÓN DE REBOMBEO (1a ETAPA) EN LA COL. VILLA FLORIDA, EN EL MUNICIPIO DE REYNOSA TAMAULIPAS

CONTRATISTA: MIGUEL ANGEL GONZALEZ QUIROGA

CONTRATO No. COMAPA-REY-CNA-010-015-IF	ESTIMACION No. 1 (UNO (UNICA))
PERIODO DE ESTIMACION: 28 DE JULIO/2015 AL 28 DE AGOSTO/2015	IMPORTE CONTRATO SIN I.V.A. 794,776.66 (SETECIENTOS NOVENTA Y CUATRO MILSETECIENTOS SETENTA Y SEIS PESOS 68/100 M.N.)
FECHA DE INICIO DE LA OBRA: 28 DE JULIO/2015	FECHA DE TERMINACION DE LA OBRA: 28 DE AGOSTO /2015

CLAVE	CONCEPTO DESCRIPCION	UNIDAD	CANTIDAD	LARGO	ANCHO	ALTO	VOLUMEN				
							PRESENTE	ACUM. ANT.	ACUM. ACT.	POR EJECUTAR	
I	ACCIONES INMEDIATAS										
I.1	INTERCONEXIÓN MANIFUL DE LLENADO DE TANQUE ELEVADO 3 A LÍNEA DE 16" DE DIÁMETRO DE RED DE DISTRIBUCIÓN										
8029-100	SUMINISTRO E INSTALACIÓN DE ABRAZADERA TIPO ESPECIAL DE 16" DE DIÁMETRO	PZA									
			2.00				2.00		2.00		
							2.00				

CONTRATISTA

MIGUEL ANGEL GONZALEZ QUIROGA

SUPERVISOR

ING. J. GUANDRUPE HERNANDEZ GARZA

REVISOR

COORD. DESARROLLO DE INFRAESTRUCTURA

ARQ. JORGE OMAR VERA ALARIS

INTERCONEXIÓN DE MANIFUL DE LLENADO DE TANQUE ELEVADO No 3 A RED DE DISTRIBUCIÓN DE 16" DE DIÁMETRO (ACCIONES INMEDIATAS) Y DESCRIPCIÓN : REHABILITACIÓN DE REBOMBEO (1a ETAPA) EN LA COL. VILLA FLORIDA, EN EL MUNICIPIO DE REYNOSA TAMAULIPAS

CONTRATISTA MIGUEL ANGEL GONZALEZ QUIROGA

CONTRATO No. COMAPA-REY-CNA-010-015-IF	ESTIMACION No	1 (UNO (UNICA))
PERIODO DE ESTIMACION: 28 DE JULIO/2015 AL 26 DE AGOSTO/2015	IMPORTE CONTRATO SIN I.V.A.	794,776.88 (SETECIENTOS NOVENTA Y CUATRO MILSETECIENTOS SETENTA Y SEIS PESOS 88/100 M.N.)
FECHA DE INICIO DE LA OBRA: 28 DE JULIO/2015	FECHA DE TERMINACION DE LA OBRA:	26 DE AGOSTO /2015

8028-100 SUMINISTRO E INSTALACIÓN DE ABRAZADERA TIPO ESPECIAL DE 16" DE DIAMETRO

INTERCONEXION MANIFUL

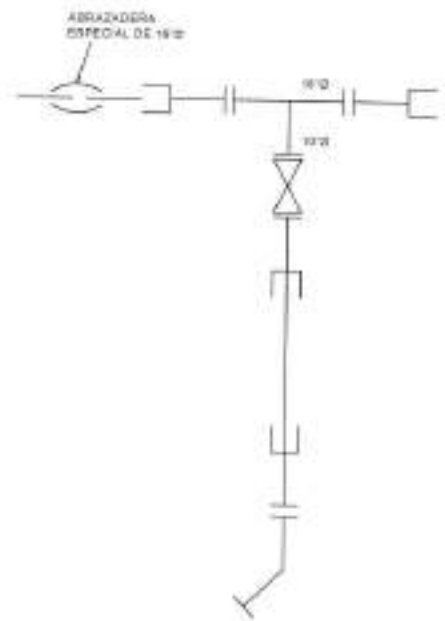

CONTRATISTA

MIGUEL ANGEL GONZALEZ QUIROGA

SUPERVISOR

ING. J. GUADALUPE HERNANDEZ GARZA

REVISOR

COORD. DESARROLLO DE INFRAESTRUCTURA

ARQ. JORGE OMAR VERA ALANIS

DESCRIPCION : INTERCONEXIÓN DE MANIFUL DE LLENADO DE TANQUE ELEVADO No 3 A RED DE DISTRIBUCIÓN DE 16" DE DIÁMETRO (ACCIONES INMEDIATAS) Y REHABILITACIÓN DE REBOMBEO (1a ETAPA) EN LA COL. VILLA FLORIDA, EN EL MUNICIPIO DE REYNOSA TAMAULIPAS

CONTRATISTA : MIGUEL ANGEL GONZALEZ QUIROGA

CONTRATO No. COMAPA-REY-CNA-010-015-IF

ESTIMACION No 1 (UNO) (ÚNICA)

PERIODO DE ESTIMACION: 28 DE JULIO/2015 AL 26 DE AGOSTO/2015

IMPORTE CONTRATO SIN I.V.A. 794,776.88 (SETECIENTOS NOVENTA Y CUATRO MILSETECIENTOS SETENTA Y SEIS PESOS 88/100 M.N.)

FECHA DE INICIO DE LA OBRA: 28 DE JULIO/2015

FECHA DE TERMINACION DE LA OBRA: 26 DE AGOSTO /2015

8028-10D SUMINISTRO E INSTALACIÓN DE ABRAZADERA TIPO ESPECIAL DE 16" DE DIÁMETRO

INTERCONEXION MANIFUL



CONTRATISTA

MIGUEL ANGEL GONZALEZ QUIROGA

SUPERVISOR

ING. J. GUADALUPE HERNANDEZ GARZA

REVISOR

COORD. DESARROLLO DE INFRAESTRUCTURA

ARO. JORGE OMAR VERA ALANIS

GENERADOR

FECHA
31-ago.-15

DESCRIPCION : INTERCONEXIÓN DE MANIFUL DE LLENADO DE TANQUE ELEVADO No 3 A RED DE DISTRIBUCIÓN DE 16" DE DIÁMETRO (ACCIONES INMEDIATAS) Y REHABILITACIÓN DE REBOMBEO (1a ETAPA) EN LA COL. VILLA FLORIDA, EN EL MUNICIPIO DE REYNOSA TAMAULIPAS

CONTRATISTA : MIGUEL ANGEL GONZALEZ QUIROGA

CONTRATO No. COMAPA-REY-CNA-010-015-1F	ESTIMACION No. 1 (UNO (UNICA))
PERIODO DE ESTIMACION: 28 DE JULIO/2015 AL 28 DE AGOSTO/2015	IMPORTE CONTRATO SIN I.V.A. 794,776.88 (SETECIENTOS NOVENTA Y CUATRO MILSETECIENTOS SETENTA Y SEIS PESOS 88/100 M.N.)
FECHA DE INICIO DE LA OBRA: 28 DE JULIO/2015	FECHA DE TERMINACION DE LA OBRA: 28 DE AGOSTO /2015

CLAVE	CONCEPTO DESCRIPCION	UNIDAD	CANTIDAD	LARGO	ANCHO	ALTO	VOLUMEN				
							PRESENTE	ACUM. ANT.	ACUM. ACT.	POR EJECUTAR	
I	ACCIONES INMEDIATAS										
I.1	INTERCONEXIÓN MANIFUL DE LLENADO DE TANQUE ELEVADO 3 A LÍNEA DE 16" DE DIÁMETRO DE RED DE DISTRIBUCIÓN										
3004-088	SUMINISTRO DE TUBERÍA HIDRAULICO DE PVC RD-32.5 DE 10" DE DIÁMETRO	m									
			20.00				20.00		20.00		
							20.00				



CONTRATISTA
MIGUEL ANGEL GONZALEZ QUIROGA



SUPERVISOR
ING. J. GUADALUPE HERNANDEZ GARZA



REVISOR
COORD. DESARROLLO DE INFRAESTRUCTURA
ARQ. JORGE OMAR VEBÁ ALANIS

INTERCONEXIÓN DE MANIFUL DE LLENADO DE TANQUE ELEVADO No 3 A RED DE DISTRIBUCIÓN DE 16" DE DIÁMETRO (ACCIONES INMEDIATAS) Y DESCRIPCION : REHABILITACIÓN DE REBOMBEO (1a ETAPA) EN LA COL. VILLA FLORIDA, EN EL MUNICIPIO DE REYNOSA TAMAULIPAS

CONTRATISTA MIGUEL ANGEL GONZALEZ QUIROGA

CONTRATO No. COMAPA-REY-CNA-010-015-IF

ESTIMACION No

1 (UNO (UNICA))

PERIODO DE

ESTIMACION: 28 DE JULIO/2015 AL 26 DE AGOSTO/2015

IMPORTE CONTRATO SIN LV.A.

794,776.88 (SETECIENTOS NOVENTA Y CUATRO MILSETECIENTOS SETENTA Y SEIS PESOS 88/100 M.N.)

FECHA DE INICIO

DE LA OBRA: 28 DE JULIO/2015

FECHA DE TERMINACION

DE LA OBRA:

26 DE AGOSTO /2015

8004-08B SUMINISTRO DE TUBERÍA HIDRAULICO DE PVC RD-32.5 DE 10" DE DIAMETRO

INTERCONEXION MANIFUL

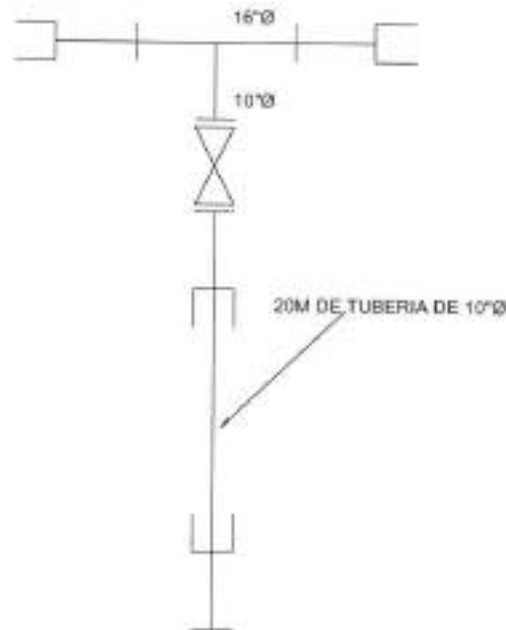

CONTRATISTA

MIGUEL ANGEL GONZALEZ QUIROGA

SUPERVISOR

ING. J. GUADALUPE HERNANDEZ GARZA

REVISOR

COORD. DESARROLLO DE INFRAESTRUCTURA

ARQ. JORGE OMAR VERA ALANIS

DESCRIPCION : INTERCONEXIÓN DE MANIFUL DE LLENADO DE TANQUE ELEVADO No 3 A RED DE DISTRIBUCIÓN DE 16" DE DIÁMETRO (ACCIONES INMEDIATAS) Y REHABILITACIÓN DE REBOMBEO (1a ETAPA) EN LA COL. VILLA FLORIDA, EN EL MUNICIPIO DE REYNOSA TAMAULIPAS

CONTRATISTA : MIGUEL ANGEL GONZALEZ QUIROGA

CONTRATO No. COMAPA-REY-CNA-010-015-IF

ESTIMACION No 1 (UNO) (ÚNICA)

PERIODO DE ESTIMACION: 28 DE JULIO/2015 AL 26 DE AGOSTO/2015

IMPORTE CONTRATO SIN I.V.A. 794,776.88 (SETECIENTOS NOVENTA Y CUATRO MILSETECIENTOS SETENTA Y SEIS PESOS 88/100 M.N.)

FECHA DE INICIO DE LA OBRA: 28 DE JULIO/2015

FECHA DE TERMINACION DE LA OBRA: 26 DE AGOSTO /2015

8004-088 SUMINISTRO DE TUBERÍA HIDRAULICO DE PVC RD-32.5 DE 10" DE DIAMETRO

INTERCONEXION MANIFUL



CONTRATISTA

MIGUEL ANGEL GONZALEZ QUIROGA

SUPERVISOR

ING. J. GUMBALUPE HERNANDEZ GARZA

REVISOR
COORD. DESARROLLO DE INFRAESTRUCTURA

ARQ. JORGE OMAR VERA ALANS

DESCRIPCIÓN: INTERCONEXIÓN DE MANIFUL DE LLENADO DE TANQUE ELEVADO No 3 A RED DE DISTRIBUCIÓN DE 16" DE DIÁMETRO (ACCIONES INMEDIATAS) Y REHABILITACIÓN DE REBOMBEO (1a ETAPA) EN LA COL. VILLA FLORIDA, EN EL MUNICIPIO DE REYNOSA TAMAULIPAS

CONTRATISTA: MIGUEL ANGEL GONZALEZ QUIROGA

CONTRATO No. COMAPA-REY-CNA-010-015-IF	ESTIMACION No. 1 (UNO (UNICA))
PERIODO DE ESTIMACION: 28 DE JULIO/2015 AL 26 DE AGOSTO/2015	IMPORTE CONTRATO SIN I.V.A. 794,776.86 (SETECIENTOS NOVENTA Y CUATRO MILSETECIENTOS SETENTA Y SEIS PESOS 08/100 M.N.)
FECHA DE INICIO DE LA OBRA: 28 DE JULIO/2015	FECHA DE TERMINACION DE LA OBRA: 26 DE AGOSTO /2015

CLAVE	CONCEPTO DESCRIPCION	UNIDAD	CANTIDAD	LARGO	ANCHO	ALTO	VOLUMEN				
							PRESENTE	ACUM. ANT.	ACUM. ACT.	POR EJECUTAR	
I	ACCIONES INMEDIATAS										
1.1	INTERCONEXIÓN MANIFUL DE LLENADO DE TANQUE ELEVADO 3 A LÍNEA DE 16" DE DIÁMETRO DE RED DE DISTRIBUCIÓN										
2040-05	INSTALACIÓN DE TUBERIA DE PVC HIDRÁULICO CON COPLE DE 10" DE DIÁMETRO	m									
			20.00				20.00		20.00		
							20.00				

CONTRATISTA

MIGUEL ANGEL GONZALEZ QUIROGA

SUPERVISOR

ING. J. GUADALUPE HERNANDEZ GARZA

REVISOR
COORD. DESARROLLO DE INFRAESTRUCTURA

ARQ. JORGE OMAR VERA ALANIS

INTERCONEXIÓN DE MANIFUL DE LLENADO DE TANQUE ELEVADO No 3 A RED DE DISTRIBUCIÓN DE 16" DE DIÁMETRO (ACCIONES INMEDIATAS) Y DESCRIPCIÓN : REHABILITACIÓN DE REBOMBEO (1a ETAPA) EN LA COL. VILLA FLORIDA, EN EL MUNICIPIO DE REYNOSA TAMAULIPAS

CONTRATISTA MIGUEL ANGEL GONZALEZ QUIROGA

CONTRATO No. COMAPA-REY-CNA-010-015-IF ESTIMACION No 1 (UNO (UNICA))

PERIODO DE ESTIMACION: 28 DE JULIO/2015 AL 26 DE AGOSTO/2015 IMPORTE CONTRATO SIN I.V.A. 794,776.88 (SETECIENTOS NOVENTA Y CUATRO MILSETECIENTOS SETENTA Y SEIS PESOS 88/100 M.N.)

FECHA DE INICIO DE LA OBRA: 28 DE JULIO/2015 FECHA DE TERMINACION DE LA OBRA: 26 DE AGOSTO /2015

2040-05 INSTALACIÓN DE TUBERIA DE PVC HIDRÁULICO CON COPLER DE 10" DE DIAMETRO

INTERCONEXION MANIFUL

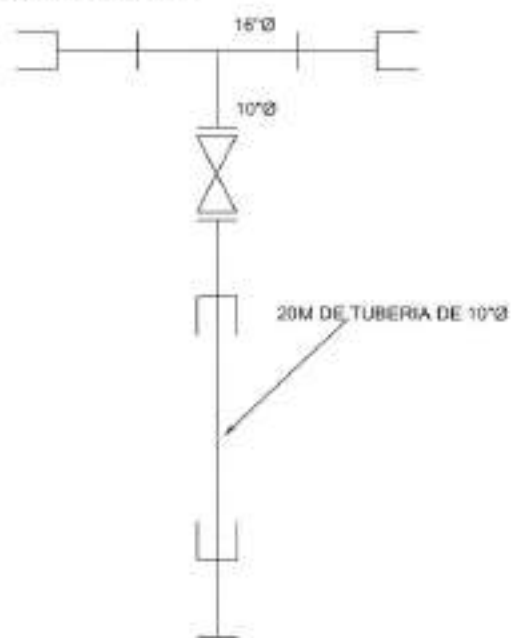

CONTRATISTA

MIGUEL ANGEL GONZALEZ QUIROGA

SUPERVISOR

ING. J. GUADALUPE HERNANDEZ GARZA

REVISOR

COORD. DESARROLLO DE INFRAESTRUCTURA

ARD. JORGE OMAR VERA ALANIS

DESCRIPCION : INTERCONEXIÓN DE MANIFUL DE LLENADO DE TANQUE ELEVADO No 3 A RED DE DISTRIBUCIÓN DE 16" DE DIÁMETRO (ACCIONES INMEDIATAS) Y REHABILITACIÓN DE REBOMBEO (1a ETAPA) EN LA COL. VILLA FLORIDA, EN EL MUNICIPIO DE REYNOSA TAMAULIPAS

CONTRATISTA : MIGUEL ANGEL GONZALEZ QUIROGA

CONTRATO No. COMAPA-REY-CNA-010-015-IF

ESTIMACION No 1 (UNO) (ÚNICA)

PERIODO DE ESTIMACION: 28 DE JULIO/2015 AL 26 DE AGOSTO/2015

IMPORTE CONTRATO SIN I.V.A. 794,776.88 (SETECIENTOS NOVENTA Y CUATRO MILSETECIENTOS SETENTA Y SEIS PESOS 88/100 M.N.)

FECHA DE INICIO DE LA OBRA: 28 DE JULIO/2015

FECHA DE TERMINACION DE LA OBRA: 26 DE AGOSTO /2015

2046-05 INSTALACIÓN DE TUBERIA DE PVC HIDRAULICO CON COPLE DE 10" DE DIAMETRO

INTERCONEXION MANIFUL



CONTRATISTA

MIGUEL ANGEL GONZALEZ QUIROGA

SUPERVISOR

ING. J. GUADALUPE HERNANDEZ GARZA

REVISO

COORD. DESARROLLO DE INFRAESTRUCTURA

ARO. JORGE OMAR VERA ALANIS

DESCRIPCION : INTERCONEXIÓN DE MANIFUL DE LLENADO DE TANQUE ELEVADO No 3 A RED DE DISTRIBUCIÓN DE 16" DE DIÁMETRO (ACCIONES INMEDIATAS) Y REHABILITACIÓN DE REBOMBEO (1a ETAPA) EN LA COL. VILLA FLORIDA, EN EL MUNICIPIO DE REYNOSA TAMAULIPAS

CONTRATISTA : MIGUEL ANGEL GONZALEZ QUIROGA

CONTRATO No. **COMAPA-REY-CNA-010-015-3F**

ESTIMACION No. 1 (UNO (UNICA))

PERIODO DE ESTIMACION: 28 DE JULIO/2015 AL 26 DE AGOSTO/2015

IMPORTE CONTRATO SIN I.V.A. 784,778.88 (SETECIENTOS NOVENTA Y CUATRO MILSETECIENTOS SETENTA Y SEIS PESOS 88/100 M.N.)

FECHA DE INICIO DE LA OBRA: 28 DE JULIO/2015

FECHA DE TERMINACION DE LA OBRA: 26 DE AGOSTO /2015

CLAVE	CONCEPTO DESCRIPCION	UNIDAD	CANTIDAD	LARGO	ANCHO	ALTO		VOLUMEN		
						PESO	PRESENTE	ACUM. ANT	ACUM. ACT	POR EJECUTAR
I	ACCIONES INMEDIATAS									
I.1	INTERCONEXIÓN MANIFUL DE LLENADO DE TANQUE ELEVADO 3 A LINEA DE 16" DE DIAMETRO DE RED DE DISTRIBUCIÓN									
0060-05	ACARRIO DE TUBERÍA DE PVC DE 10" DE DIAMETRO	m								
			20.00				20.00		20.00	
							20.00			

CONTRATISTA

MIGUEL ANGEL GONZALEZ QUIROGA

SUPERVISOR

ING. J. GUADALUPE FERNANDEZ GARZA

REVISOR
COORD. DESARROLLO DE INFRAESTRUCTURA

ARQ. JORGE OMAR VERA ALANIS

INTERCONEXIÓN DE MANIFUL DE LLENADO DE TANQUE ELEVADO No 3 A RED DE DISTRIBUCIÓN DE 16" DE DIÁMETRO (ACCIONES INMEDIATAS) Y DESCRIPCION : REHABILITACIÓN DE REBOMBEO (1a ETAPA) EN LA COL. VILLA FLORIDA, EN EL MUNICIPIO DE REYNOSA TAMAULIPAS

CONTRATISTA MIGUEL ANGEL GONZALEZ QUIROGA

CONTRATO No. COMAPA-REY-CNA-010-015-IF

ESTIMACION No

1 (UNO (UNICA))

PERIODO DE

ESTIMACION: 28 DE JULIO/2015 AL 26 DE AGOSTO/2015

IMPORTE CONTRATO SIN I.V.A.

794,776.88 (SETECIENTOS NOVENTA Y CUATRO MILSETECIENTOS SETENTA Y SEIS PESOS 88/100 M.N.)

FECHA DE INICIO

DE LA OBRA: 28 DE JULIO/2015

FECHA DE TERMINACION

DE LA OBRA:

26 DE AGOSTO /2015

9060-05 ACARREO DE TUBERÍA DE PVC DE 10" DE DIÁMETRO

INTERCONEXION MANIFUL

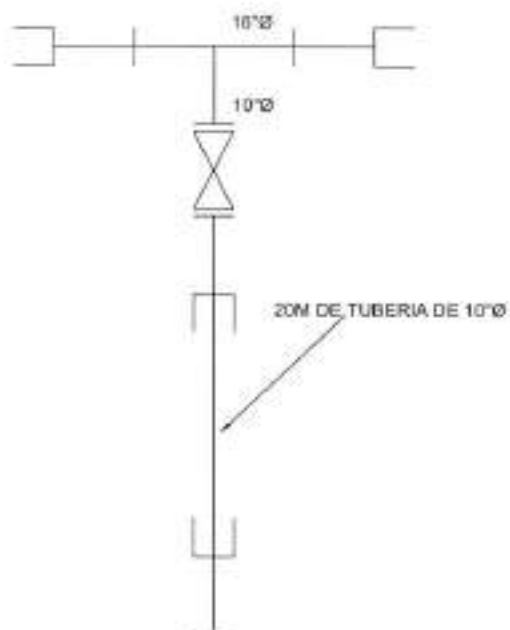

CONTRATISTA

MIGUEL ANGEL GONZALEZ QUIROGA

SUPERVISOR

ING. J. GUADALUPE HERNANDEZ GARZA

REVISOR

COORD. DESARROLLO DE INFRAESTRUCTURA

ARG. JORGE OMAR VERA ALANIS

COMAPA

COMISIÓN MUNICIPAL DE AGUA POTABLE
Y ALCANTARILLADO DEL MUNICIPIO DE REYNOSA.



GENERADOR FOTOGRAFICO

FECHA:
31-ago.-15

DESCRIPCION : INTERCONEXIÓN DE MANIFUL DE LLENADO DE TANQUE ELEVADO No 3 A RED DE DISTRIBUCIÓN DE 16" DE DIÁMETRO (ACCIONES INMEDIATAS) Y REHABILITACIÓN DE REBOMBEO (1a ETAPA) EN LA COL. VILLA FLORIDA, EN EL MUNICIPIO DE REYNOSA TAMAULIPAS

CONTRATISTA : MIGUEL ANGEL GONZALEZ QUIROGA

CONTRATO No. COMAPA-REY-CNA-010-015-IF

ESTIMACION No 1 (UNO) (ÚNICA)

PERIODO DE ESTIMACION: 28 DE JULIO/2015 AL 26 DE AGOSTO/2015

IMPORTE CONTRATO SIN I.V.A. 794,776.88 (SETECIENTOS NOVENTA Y CUATRO MILSETECIENTOS SETENTA Y SEIS PESOS 88/100 M.N.)

FECHA DE INICIO DE LA OBRA: 28 DE JULIO/2015

FECHA DE TERMINACION DE LA OBRA: 26 DE AGOSTO /2015

9060-05 ACARREO DE TUBERÍA DE PVC DE 16" DE DIAMETRO

INTERCONEXION MANIFUL



CONTRATISTA

MIGUEL ANGEL GONZALEZ QUIROGA

SUPERVISOR

ING. J. GUADALUPE HERNANDEZ GARZA

REVISO

COORD. DESARROLLO DE INFRAESTRUCTURA

ARQ. JORGE OMAR VERA ALANS

DESCRIPCIÓN: INTERCONEXIÓN DE MANIFUL DE LLENADO DE TANQUE ELEVADO No 3 A RED DE DISTRIBUCIÓN DE 16" DE DIÁMETRO (ACCIONES INMEDIATAS) Y REHABILITACIÓN DE REBOMBEO (1a ETAPA) EN LA COL. VILLA FLORIDA, EN EL MUNICIPIO DE REYNOSA TAMAULIPAS

CONTRATISTA: MIGUEL ANGEL GONZALEZ QUIROGA

CONTRATO No. **COMAPA-REY-CNA-010-015-IF**

ESTIMACION No. 1 (UNO (UNICA))

PERIODO DE ESTIMACION: 28 DE JULIO/2015 AL 26 DE AGOSTO/2015

IMPORTE CONTRATO SIN I.V.A. 794,776.88 (SETECIENTOS NOVENTA Y CUATRO MILSETECIENTOS SETENTA Y SEIS PESOS 88/100 M.N.)

FECHA DE INICIO DE LA OBRA: 28 DE JULIO/2015

FECHA DE TERMINACION DE LA OBRA: 26 DE AGOSTO /2015

CLAVE	CONCEPTO DESCRIPCION	UNIDAD	CANTIDAD	LARGO	ANCHO	ALTO	VOLUMEN				
							PRESENTE	ACUM. ANT.	ACUM. ACT.	POR EJECUTAR	
I	ACCIONES INMEDIATAS										
I.1	INTERCONEXIÓN MANIFUL DE LLENADO DE TANQUE ELEVADO 3 A LÍNEA DE 16" DE DIÁMETRO DE RED DE DISTRIBUCIÓN										
0022-07	SUMINISTRO E INSTALACIÓN DE VALVULA DE COMPUERTA DE 10" DE DIÁMETRO	pez									
			1.00				1.00		1.00		
							1.00				

CONTRATISTA

MIGUEL ANGEL GONZALEZ QUIROGA

SUPERVISOR

ING. J. GUADALUPE HERNANDEZ GARCIA

REVISOR
COORDINADOR DE DESARROLLO DE INFRAESTRUCTURA

ARG. JORGE OMAR VERA ALANIS

INTERCONEXIÓN DE MANIFUL DE LLENADO DE TANQUE ELEVADO No 3 A RED DE DISTRIBUCIÓN DE 16" DE DIÁMETRO (ACCIONES INMEDIATAS) Y DESCRIPCIÓN : REHABILITACIÓN DE REBOMBEO (1a ETAPA) EN LA COL. VILLA FLORIDA, EN EL MUNICIPIO DE REYNOSA TAMAULIPAS

CONTRATISTA MIGUEL ANGEL GONZALEZ QUIROGA

CONTRATO No. COMAPA-REY-CNA-010-015-IF

ESTIMACION No 1 (UNO (UNICA))

PERIODO DE ESTIMACION: 28 DE JULIO/2015 AL 26 DE AGOSTO/2015

IMPORTE CONTRATO SIN I.V.A. 794,776.88 (SETECIENTOS NOVENTA Y CUATRO MILSETECIENTOS SETENTA Y SEIS PESOS 88/100 M.N.)

FECHA DE INICIO DE LA OBRA: 28 DE JULIO/2015

FECHA DE TERMINACION DE LA OBRA: 26 DE AGOSTO /2015

6022-07 SUMINISTRO E INSTALACIÓN DE VALVULA DE COMPUERTA DE 10" DE DIAMETRO.

INTERCONEXION MANIFUL

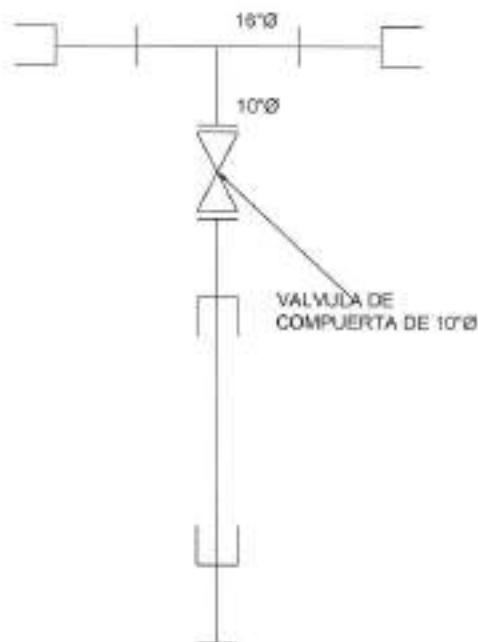

CONTRATISTA

MIGUEL ANGEL GONZALEZ QUIROGA

SUPERVISOR

ING. J. GUADALUPE HERNANDEZ GARZA

REVISO

COORD. DESARROLLO DE INFRAESTRUCTURA

ARQ. JORGE OMAR VERA ALANIS

DESCRIPCION : INTERCONEXIÓN DE MANIFUL DE LLENADO DE TANQUE ELEVADO No 3 A RED DE DISTRIBUCIÓN DE 18" DE DIÁMETRO (ACCIONES INMEDIATAS) Y REHABILITACIÓN DE REBOMBEO (1a ETAPA) EN LA COL. VILLA FLORIDA, EN EL MUNICIPIO DE REYNOSA TAMAULIPAS

CONTRATISTA : MIGUEL ANGEL GONZALEZ QUIROGA

CONTRATO No. COMAPA-REY-CNA-010-015-IF

ESTIMACION No 1 (UNO) (ÚNICA)

PERÍODO DE ESTIMACION: 28 DE JULIO/2015 AL 26 DE AGOSTO/2015

IMPORTE CONTRATO SIN I.V.A. 794,776.88 (SETECIENTOS NOVENTA Y CUATRO MILSETECIENTOS SETENTA Y SEIS PESOS 88/100 M.N.)

FECHA DE INICIO DE LA OBRA: 28 DE JULIO/2015

FECHA DE TERMINACION DE LA OBRA: 26 DE AGOSTO /2015

8022-07 SUMINISTRO E INSTALACIÓN DE VALVULA DE COMPUERTA DE 10" DE DIAMETRO

INTERCONEXION MANIFUL



CONTRATISTA

MIGUEL ANGEL GONZALEZ QUIROGA

SUPERVISOR

ING. J. GUADALUPE HERNANDEZ GARZA

REVISOR

COORD. DESARROLLO DE INFRAESTRUCTURA

ARQ. JORGE OMAR VERA ALVÍS

DESCRIPCIÓN: INTERCONEXIÓN DE MANIFUL DE LLENADO DE TANQUE ELEVADO No 3 A RED DE DISTRIBUCIÓN DE 16" DE DIÁMETRO (ACCIONES INMEDIATAS) Y REHABILITACIÓN DE REBOMBEO (1a ETAPA) EN LA COL. VILLA FLORIDA, EN EL MUNICIPIO DE REYNOSA TAMAULIPAS

CONTRATISTA: MIGUEL ANGEL GONZALEZ QUIROGA

CONTRATO No. **COMAPA-REY-CNA-010-015-IF**

ESTIMACION No. 1 (UNO (UNICA))

PERIODO DE ESTIMACION: 28 DE JULIO/2015 AL 26 DE AGOSTO/2015

IMPORTE CONTRATO SIN I.V.A. 794,776.68 (SETECIENTOS NOVENTA Y CUATRO MILSETECIENTOS SETENTA Y SEIS PESOS 68/100 M.N.)

FECHA DE INICIO DE LA OBRA: 28 DE JULIO/2015

FECHA DE TERMINACION DE LA OBRA: 26 DE AGOSTO /2015

CLAVE	CONCEPTO DESCRIPCION	UNIDAD	CANTIDAD	LARGO	ANCHO	ALTO	VOLUMEN				
							PRESENTE	ACUM. ANT.	ACUM. ACT.	POR EJECUTAR	
I	ACCIONES INMEDIATAS										
LI	INTERCONEXIÓN MANIFUL DE LLENADO DE TANQUE ELEVADO 3 A LÍNEA DE 16" DE DIÁMETRO DE RED DE DISTRIBUCIÓN										
8016-45	SUMINISTRO DE TEE DE FcFv DE 16" x 10" DE DIÁMETRO	Pza									
			1.00				1.00		1.00		
							1.00				

CONTRATISTA

MIGUEL ANGEL GONZALEZ QUIROGA

SUPERVISOR

ING. J. GUADALUPE HERNANDEZ SARZA

REVISOR

COORD. OBSERVACIÓN DE INFRAESTRUCTURA

ARO. JORGE OMAR VERA ALANIS

INTERCONEXIÓN DE MANIF DE LLENADO DE TANQUE ELEVADO No 3 A RED DE DISTRIBUCIÓN DE 16" DE DIÁMETRO (ACCIONES INMEDIATAS) Y DESCRIPCION : REHABILITACIÓN DE REBOMBEO (1a ETAPA) EN LA COL. VILLA FLORIDA, EN EL MUNICIPIO DE REYNOSA TAMAULIPAS

CONTRATISTA MIGUEL ANGEL GONZALEZ QUIROGA

CONTRATO No. COMAPA-REY-CNA-010-015-IF

ESTIMACION No

1 (UNO (UNICA))

PERIODO DE

ESTIMACION: 28 DE JULIO/2015 AL 26 DE AGOSTO/2015

IMPORTE CONTRATO SIN LV.A.

794,776.88 (SETECIENTOS NOVENTA Y CUATRO MILSETECIENTOS SETENTA Y SEIS PESOS 88/100 M.N.)

FECHA DE INICIO

DE LA OBRA: 28 DE JULIO/2015

FECHA DE TERMINACION

DE LA OBRA:

26 DE AGOSTO /2015

8016-45 SUMINISTRO DE TEE DE FcFo DE 16" x 10" DE DIAMETRO

INTERCONEXION MANIFUL

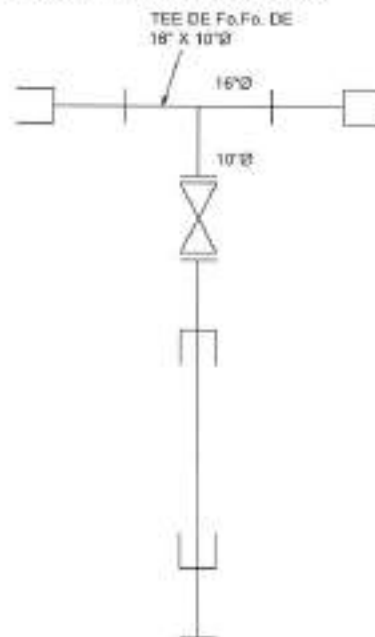

CONTRATISTA

MIGUEL ANGEL GONZALEZ QUIROGA

SUPERVISOR

ING. J. GUADALUPE HERNANDEZ SARZA

REVISO

COORD. DESARROLLO DE INFRAESTRUCTURA

ARQ. JORGE OMAR VERA ALANS

DESCRIPCION : INTERCONEXIÓN DE MANIFUL DE LLENADO DE TANQUE ELEVADO No 3 A RED DE DISTRIBUCIÓN DE 16" DE DIÁMETRO (ACCIONES INMEDIATAS) Y REHABILITACIÓN DE REBOMBEO (1a ETAPA) EN LA COL. VILLA FLORIDA, EN EL MUNICIPIO DE REYNOSA TAMAULIPAS

CONTRATISTA : MIGUEL ANGEL GONZALEZ QUIROGA

CONTRATO No. COMAPA-REY-CNA-010-015-IF

ESTIMACION No 1 (UNO) (ÚNICA)

PERIODO DE ESTIMACION: 28 DE JULIO/2015 AL 26 DE AGOSTO/2015

IMPORTE CONTRATO SIN I.V.A. 794,776.88 (SETECIENTOS NOVENTA Y CUATRO MILSETECIENTOS SETENTA Y SEIS PESOS 88/100 M.N.)

FECHA DE INICIO DE LA OBRA: 28 DE JULIO/2015

FECHA DE TERMINACION DE LA OBRA: 26 DE AGOSTO /2015

8016-45 SUMINISTRO DE TEE DE FoFo DE 16" x 10" DE DIAMETRO

INTERCONEXION MANIFUL



CONTRATISTA

MIGUEL ANGEL GONZALEZ QUIROGA

SUPERVISOR

ING. J. GUADALUPE HERNANDEZ GARZA

REVISO

COORD. DESARROLLO DE INFRAESTRUCTURA

ARD. JORGE OMAR VERA ALANIS

INTERCONEXIÓN DE MANIFUL DE LLENADO DE TANQUE ELEVADO No 3 A RED DE DISTRIBUCIÓN DE 16" DE DIÁMETRO (ACCIONES INMEDIATAS) Y DESCRIPCION : REHABILITACIÓN DE REBOMBEO (1a ETAPA) EN LA COL. VILLA FLORIDA, EN EL MUNICIPIO DE REYNOSA TAMAULIPAS

CONTRATISTA MIGUEL ANGEL GONZALEZ QUIROGA

CONTRATO No. COMAPA-REY-CNA-010-015-IF

ESTIMACION No

1 (UNO (UNICA))

PERIODO DE

ESTIMACION: 28 DE JULIO/2015 AL 26 DE AGOSTO/2015

IMPORTE CONTRATO SIN LV.A.

794,776.88 (SETECIENTOS NOVENTA Y CUATRO MILSETECIENTOS SETENTA Y SEIS PESOS 88/100 M.N.)

FECHA DE INICIO

DE LA OBRA: 28 DE JULIO/2015

FECHA DE TERMINACION

DE LA OBRA:

26 DE AGOSTO /2015

2130-01 INSTALACIÓN DE PIEZAS ESPECIALES DE FoFo

INTERCONEXION MANIFUL

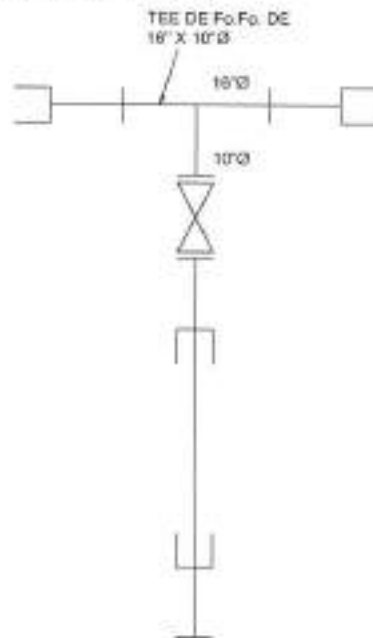

CONTRATISTA

MIGUEL ANGEL GONZALEZ QUIROGA

SUPERVISOR

ING. J. GUADALUPE HERNANDEZ GARZA

REVISO

COORD. DESARROLLO DE INFRAESTRUCTURA

ARQ. JORGE OMAR VERA ALANIS

DESCRIPCION : INTERCONEXIÓN DE MANIFUL DE LLENADO DE TANQUE ELEVADO No 3 A RED DE DISTRIBUCIÓN DE 16" DE DIÁMETRO (ACCIONES INMEDIATAS) Y REHABILITACIÓN DE REBOMBEO (1a ETAPA) EN LA COL. VILLA FLORIDA, EN EL MUNICIPIO DE REYNOSA TAMAULIPAS

CONTRATISTA : MIGUEL ANGEL GONZALEZ QUIROGA

CONTRATO No. COMAPA-REY-CNA-010-015-IF

ESTIMACION No

1 (UNO) (ÚNICA)

PERÍODO DE

ESTIMACION:

28 DE JULIO/2015 AL 26 DE AGOSTO/2015

IMPORTE CONTRATO SIN I.V.A.

794,776.86 (SETECIENTOS NOVENTA Y CUATRO MILSETECIENTOS SETENTA Y SEIS PESOS 86/100 M.N.)

FECHA DE INICIO

DE LA OBRA:

28 DE JULIO/2015

FECHA DE TERMINACION

DE LA OBRA:

26 DE AGOSTO /2015

2130-01

INSTALACIÓN DE PIEZAS ESPECIALES DE FoFo

INTERCONEXION MANIFUL



CONTRATISTA

MIGUEL ANGEL GONZALEZ QUIROGA

SUPERVISOR

ING. J. GUADALUPE HERNANDEZ GARZA

REVISO

COORD. DESARROLLO DE INFRAESTRUCTURA

ARQ. JORGE OMAR VERA ALVAREZ

DESCRIPCIÓN: INTERCONEXIÓN DE MANIFUL DE LLENADO DE TANQUE ELEVADO No 3 A RED DE DISTRIBUCIÓN DE 16" DE DIÁMETRO (ACCIONES INMEDIATAS) Y REHABILITACIÓN DE REBOMBEO (1a ETAPA) EN LA COL. VILLA FLORIDA, EN EL MUNICIPIO DE REYNOSA TAMAULIPAS

CONTRATISTA: MIGUEL ANGEL GONZALEZ QUIROGA

CONTRATO No. **COMAPA-REY-CNA-010-015-IF**

ESTIMACION No. 1 (UNO (UNICA))

PERIODO DE ESTIMACION: 28 DE JULIO/2015 AL 26 DE AGOSTO/2015

IMPORTE CONTRATO SIN I.V.A. 794,776.86 (SETECIENTOS NOVENTA Y CUATRO MILSETECIENTOS SETENTA Y SEIS PESOS 84/100 M.N.)

FECHA DE INICIO DE LA OBRA: 28 DE JULIO/2015

FECHA DE TERMINACION DE LA OBRA: 26 DE AGOSTO /2015

CLAVE	CONCEPTO DESCRIPCION	UNIDAD	CANTIDAD	LARGO	ANCHO	ALTO	VOLUMEN				
							PRESENTE	ACUM. ANT.	ACUM. ACT.	POR EJECUTAR	
I	ACCIONES INMEDIATAS										
I.1	INTERCONEXIÓN MANIFUL DE LLENADO DE TANQUE ELEVADO 3 A LÍNEA DE 16" DE DIÁMETRO DE RED DE DISTRIBUCIÓN										
6013-078	SUMINISTRO E INSTALACIÓN DE EMPAQUE DE NEOPRENO DE 10" DE DIÁMETRO	Pza									
			3.00				3.00		3.00		
							3.00				

CONTRATISTA

MIGUEL ANGEL GONZALEZ QUIROGA

SUPERVISOR

ING. J. GUADALUPE HERNANDEZ GARZA

REVISOR
COORD. DESARROLLO DE OBRAS ESTRUCTURA

ING. JORGE OMAR VERA RAMOS

INTERCONEXIÓN DE MANIFUL DE LLENADO DE TANQUE ELEVADO No 3 A RED DE DISTRIBUCIÓN DE 16" DE DIÁMETRO (ACCIONES INMEDIATAS) Y DESCRIPCIÓN : REHABILITACIÓN DE REBOMBEO (1a ETAPA) EN LA COL. VILLA FLORIDA, EN EL MUNICIPIO DE REYNOSA TAMAULIPAS

CONTRATISTA MIGUEL ANGEL GONZALEZ QUIROGA

CONTRATO No. COMAPA-REY-CNA-010-015-IF

ESTIMACION No 1 (UNO (UNICA))

PERIODO DE ESTIMACION: 28 DE JULIO/2015 AL 26 DE AGOSTO/2015

IMPORTE CONTRATO SIN I.V.A. 794,775.88 (SETECIENTOS NOVENTA Y CUATRO MILSETECIENTOS SETENTA Y SEIS PESOS 88/100 M.N.)

FECHA DE INICIO DE LA OBRA: 28 DE JULIO/2015

FECHA DE TERMINACION DE LA OBRA: 26 DE AGOSTO /2015

8013-07B SUMINISTRO E INSTALACIÓN DE EMPAQUE DE NEOPRENO DE 10" DE DIÁMETRO

INTERCONEXION MANIFUL

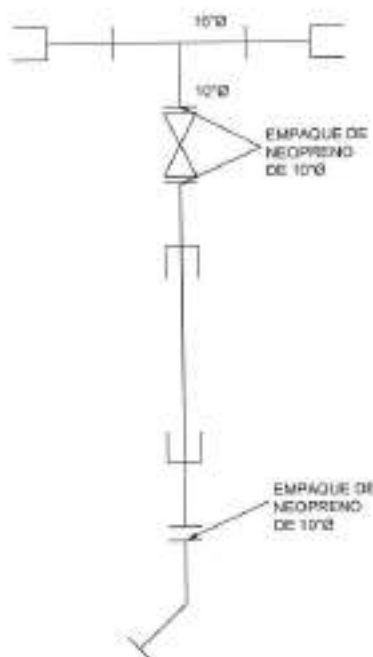

CONTRATISTA

SUPERVISOR

REVISÓ

MIGUEL ANGEL GONZALEZ QUIROGA

ING. J. GUADALUPE HERNANDEZ GARZA

COORD. DESARROLLO DE INFRAESTRUCTURA

ARQ. JORGE OMAR VERA ALANIS

COMAPA

COMISIÓN MUNICIPAL DE AGUA POTABLE
Y ALCANTARILLADO DEL MUNICIPIO DE REYNOSA.



**GENERADOR
FOTOGRAFICO**

FECHA:
31-ago.-15

DESCRIPCION : INTERCONEXIÓN DE MANIFUL DE LLENADO DE TANQUE ELEVADO No 3 A RED DE DISTRIBUCIÓN DE 16" DE DIÁMETRO (ACCIONES INMEDIATAS) Y REHABILITACIÓN DE REBOMBEO (1a ETAPA) EN LA COL. VILLA FLORIDA, EN EL MUNICIPIO DE REYNOSA TAMAULIPAS

CONTRATISTA : MIGUEL ANGEL GONZALEZ QUIROGA

CONTRATO No. COMAPA-REY-CNA-010-015-IF

ESTIMACION No 1 (UNO) (ÚNICA)

PERIODO DE ESTIMACION: 28 DE JULIO/2015 AL 26 DE AGOSTO/2015

IMPORTE CONTRATO SIN I.V.A. 794,776.88 (SETECIENTOS NOVENTA Y CUATRO MILSETECIENTOS SETENTA Y SEIS PESOS 88/100 M.N.)

FECHA DE INICIO DE LA OBRA: 28 DE JULIO/2015

FECHA DE TERMINACION DE LA OBRA: 26 DE AGOSTO /2015

8013-07B SUMINISTRO E INSTALACIÓN DE EMPAQUE DE NEÓPRENO DE 10" DE DIÁMETRO

INTERCONEXION MANIFUL



CONTRATISTA

MIGUEL ANGEL GONZALEZ QUIROGA

SUPERVISOR

ING. J. GUADALUPE HERNANDEZ GARZA

REVISOR

COORD. DESARROLLO DE INFRAESTRUCTURA

ARQ. JORGE OMAR VERA ALANIS

DESCRIPCIÓN: INTERCONEXIÓN DE MANIFUL DE LLENADO DE TANQUE ELEVADO No 3 A RED DE DISTRIBUCIÓN DE 16" DE DIÁMETRO (ACCIONES INMEDIATAS) Y REHABILITACIÓN DE REBOMBEO (1a ETAPA) EN LA COL. VILLA FLORIDA, EN EL MUNICIPIO DE REYNOSA TAMAULIPAS

CONTRATISTA: MIGUEL ANGEL GONZALEZ QUIROGA

CONTRATO No. **COMAPA-REY-CNA-010-015-IF**

ESTIMACION No. 1 (UNO (UNICA))

PERIODO DE ESTIMACION: 28 DE JULIO/2015 AL 25 DE AGOSTO/2015

IMPORTE CONTRATO SIN I.V.A. 784,776.88 (SETECIENTOS NOVENTA Y CUATRO MILSETECIENTOS SETENTA Y SEIS PESOS 88/100 M.N.)

FECHA DE INICIO DE LA OBRA: 28 DE JULIO/2015

FECHA DE TERMINACION DE LA OBRA: 25 DE AGOSTO /2015

CLAVE	CONCEPTO DESCRIPCION	UNIDAD	CANTIDAD	LARGO	ANCHO	ALTO	VOLUMEN			
							PRESENTE	ACUM. ANT.	ACUM. ACT.	POR EJECUTAR
I	ACCIONES INMEDIATAS									
I.1	INTERCONEXIÓN MANIFUL DE LLENADO DE TANQUE ELEVADO 3 A LÍNEA DE 16" DE DIÁMETRO DE RED DE DISTRIBUCIÓN									
8013-108	SUMINISTRO E INSTALACIÓN DE EMPAQUE DE NEOPRENO DE 16" DE DIÁMETRO	Pza								
			2.00				2.00		2.00	
							2.00			

CONTRATISTA

MIGUEL ANGEL GONZALEZ QUIROGA

SUPERVISOR

ING. J. GUADALUPE HERNANDEZ GARZA

REBMO
COORD. DESARROLLO DE INFRAESTRUCTURA

ARQ. JORGE OMAR VERA ALANIS

INTERCONEXIÓN DE MANIFUL DE LLENADO DE TANQUE ELEVADO No 3 A RED DE DISTRIBUCIÓN DE 16" DE DIÁMETRO (ACCIONES INMEDIATAS) Y DESCRIPCION : REHABILITACIÓN DE REBOMBEO (1a ETAPA) EN LA COL. VILLA FLORIDA, EN EL MUNICIPIO DE REYNOSA TAMAULIPAS

CONTRATISTA MIGUEL ANGEL GONZALEZ QUIROGA

CONTRATO No. COMAPA-REY-CNA-010-015-IF

ESTIMACION No

1 (UNO (UNICA))

PERIODO DE ESTIMACION: 28 DE JULIO/2015 AL 26 DE AGOSTO/2015

IMPORTE CONTRATO SIN I.V.A.

794,776.88 (SETECIENTOS NOVENTA Y CUATRO MILSETECIENTOS SETENTA Y SEIS PESOS 88/100 M.N.)

FECHA DE INICIO DE LA OBRA: 28 DE JULIO/2015

FECHA DE TERMINACION DE LA OBRA:

26 DE AGOSTO /2015

8013-10B SUMINISTRO E INSTALACIÓN DE EMPAQUE DE NEOPRENO DE 16" DE DIÁMETRO

INTERCONEXION MANIFUL

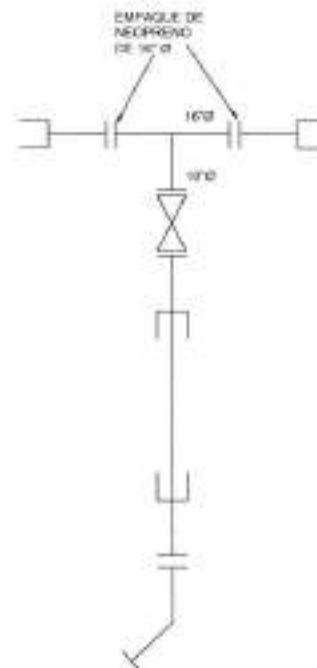

CONTRATISTA

MIGUEL ANGEL GONZALEZ QUIROGA

SUPERVISOR

ING. J. GUADALUPE HERNANDEZ GARZA

REVISOR

COORD. DESARROLLO DE INFRAESTRUCTURA

ARQ. JORGE OMAR VERA ALANIS

DESCRIPCION : INTERCONEXIÓN DE MANIFUL DE LLENADO DE TANQUE ELEVADO No 3 A RED DE DISTRIBUCIÓN DE 16" DE DIÁMETRO (ACCIONES INMEDIATAS) Y REHABILITACIÓN DE REBOMBEO (1a ETAPA) EN LA COL. VILLA FLORIDA, EN EL MUNICIPIO DE REYNOSA TAMAULIPAS

CONTRATISTA : MIGUEL ANGEL GONZALEZ QUIROGA

CONTRATO No. COMAPA-REY-CNA-010-015-IF

ESTIMACION No 1 (UNO) (ÚNICA)

PERIODO DE ESTIMACION: 28 DE JULIO/2015 AL 26 DE AGOSTO/2015

IMPORTE CONTRATO SIN I.V.A. 794,776.88 (SETECIENTOS NOVENTA Y CUATRO MILSETECIENTOS SETENTA Y SEIS PESOS 88/100 M.N.)

FECHA DE INICIO DE LA OBRA: 28 DE JULIO/2015

FECHA DE TERMINACION DE LA OBRA: 26 DE AGOSTO /2015

8013-10B SUMINISTRO E INSTALACIÓN DE EMPAQUE DE NEOPRENO DE 16" DE DIAMETRO

INTERCONEXION MANIFUL



CONTRATISTA

MIGUEL ANGEL GONZALEZ QUIROGA

SUPERVISOR

ING. J. GUADALUPE HERNANDEZ GARZA

REVISOR

COORD. DESARROLLO DE INFRAESTRUCTURA

ARQ. JORGE OMAR VERA ALANIS

INTERCONEXIÓN DE MANIF DE LLENADO DE TANQUE ELEVADO No 3 A RED DE DISTRIBUCIÓN DE 16" DE DIÁMETRO (ACCIONES INMEDIATAS) Y DESCRIPCION : REHABILITACIÓN DE REBOMBEO (1a ETAPA) EN LA COL. VILLA FLORIDA, EN EL MUNICIPIO DE REYNOSA TAMAULIPAS

CONTRATISTA MIGUEL ANGEL GONZALEZ QUIROGA

CONTRATO No. COMAPA-REY-CNA-010-015-IF

ESTIMACION No

1 (UNO (UNICA))

PERIODO DE ESTIMACION: 28 DE JULIO/2015 AL 26 DE AGOSTO/2015

IMPORTE CONTRATO SIN I.V.A.

794,776.88 (SETECIENTOS NOVENTA Y CUATRO MILSETECIENTOS SETENTA Y SEIS PESOS 88/100 M.N.)

FECHA DE INICIO DE LA OBRA: 28 DE JULIO/2015

FECHA DE TERMINACION DE LA OBRA:

26 DE AGOSTO /2015

8012-04 SUMINISTRO DE TORNILLO Y TUERCA HEXAGONAL DE 7/8" x 3 1/2"

INTERCONEXION MANIFUL

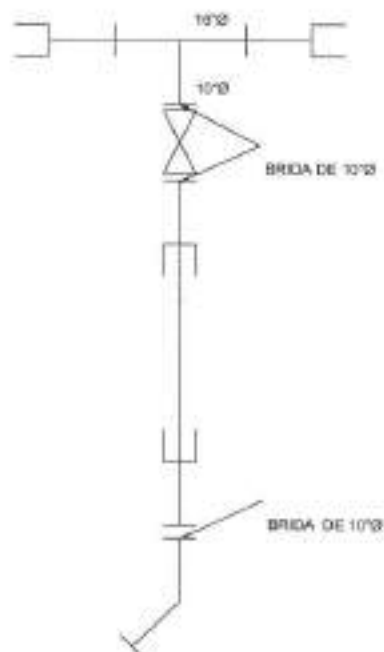

12 TORNILLOS POR UNION DE 10"

CONTRATISTA

MIGUEL ANGEL GONZALEZ QUIROGA

SUPERVISOR

ING. J. GUADALUPE HERNANDEZ GARZA

REVISO
COORD. DESARROLLO DE INFRAESTRUCTURA

ARQ. JORGE OMAR VERA ALANIS

DESCRIPCION : INTERCONEXIÓN DE MANIFUL DE LLENADO DE TANQUE ELEVADO No 3 A RED DE DISTRIBUCIÓN DE 16" DE DIÁMETRO (ACCIONES INMEDIATAS) Y REHABILITACIÓN DE REBOMBEO (1a ETAPA) EN LA COL. VILLA FLORIDA, EN EL MUNICIPIO DE REYNOSA TAMAULIPAS

CONTRATISTA : MIGUEL ANGEL GONZALEZ QUIROGA

CONTRATO No. COMAPA-REY-CNA-010-015-IF

ESTIMACION No 1 (UNO) (ÚNICA)

PERIODO DE ESTIMACION: 28 DE JULIO/2015 AL 26 DE AGOSTO/2015

IMPORTE CONTRATO SIN I.V.A. 794,776.88 (SETECIENTOS NOVENTA Y CUATRO MILSETECIENTOS SETENTA Y SEIS PESOS 88/100 M.N.)

FECHA DE INICIO DE LA OBRA: 28 DE JULIO/2015

FECHA DE TERMINACION DE LA OBRA: 26 DE AGOSTO /2015

8012-04 SUMINISTRO DE TORNILLO Y TUERCA HEXAGONAL DE 7/8" x 3 1/2"

INTERCONEXION MANIFUL



CONTRATISTA

MIGUEL ANGEL GONZALEZ QUIROGA

SUPERVISOR

ING. J. GUADALUPE HERNANDEZ GARZA

REVISOR
COORD. DESARROLLO DE INFRAESTRUCTURA

ARQ. JORGE OMAR VERA ALANIS



GENERADOR

FECHA:
31-ago.-15

DESCRIPCIÓN: INTERCONEXIÓN DE MANIFUL DE LLENADO DE TANQUE ELEVADO No 3 A RED DE DISTRIBUCIÓN DE 16" DE DIÁMETRO (ACCIONES INMEDIATAS) Y REHABILITACIÓN DE REBOMBEO (1a ETAPA) EN LA COL. VILLA FLORIDA, EN EL MUNICIPIO DE REYNOSA TAMAULIPAS

CONTRATISTA: MIGUEL ANGEL GONZALEZ QUIROGA

CONTRATO No. **COMAPA-REY-CNA-010-015-IF**

ESTIMACION No. 1 (UNO (UNICA))

PERIODO DE ESTIMACION: 28 DE JULIO/2015 AL 26 DE AGOSTO/2015

IMPORTE CONTRATO SIN I.V.A. 794,776.68 (SETECIENTOS NOVENTA Y CUATRO MILSETECIENTOS SETENTA Y SEIS PESOS 88/100 M.N.)

FECHA DE INICIO DE LA OBRA: 28 DE JULIO/2015

FECHA DE TERMINACION DE LA OBRA: 26 DE AGOSTO /2015

CONCEPTO		UNIDAD	CANTIDAD	LARGO	ANCHO	ALTO	VOLUMEN			
CLAVE	DESCRIPCION						PRESENTE	ACUM. ANT.	ACUM. ACT.	POR EJECUTAR
I	ACCIONES INMEDIATAS									
I.1	INTERCONEXIÓN MANIFUL DE LLENADO DE TANQUE ELEVADO 3 A LÍNEA DE 16" DE DIÁMETRO DE RED DE DISTRIBUCIÓN									
6012-06	SUMINISTRO DE TORNILLO Y TUERCA HEXAGONAL DE 1" x 4 1/2"	Pza								
	TEE DE 16" X 10" 16 TORNILLOS POR LADO DE 16"		32.00				32.00		32.00	
							32.00			

CONTRATISTA

MIGUEL ANGEL GONZALEZ QUIROGA

SUPERVISOR

ING. J. GUADALUPE HERNANDEZ GARZA

REVISOR
COORD. DESARROLLO DE INFRAESTRUCTURA

ARG. JORGE GABRIEL VERA ALANIS

INTERCONEXIÓN DE MANIFUL DE LLENADO DE TANQUE ELEVADO No 3 A RED DE DISTRIBUCIÓN DE 16" DE DIÁMETRO (ACCIONES INMEDIATAS) Y DESCRIPCION : REHABILITACIÓN DE REBOMBEO (1a ETAPA) EN LA COL. VILLA FLORIDA, EN EL MUNICIPIO DE REYNOSA TAMAULIPAS

CONTRATISTA MIGUEL ANGEL GONZALEZ QUIROGA

CONTRATO No. COMAPA-REY-CNA-010-015-IF

ESTIMACION No

1 (UNO (UNICA))

PERIODO DE

ESTIMACION: 28 DE JULIO/2015 AL 26 DE AGOSTO/2015

IMPORTE CONTRATO SIN I.V.A.

794,776.88 (SETECIENTOS NOVENTA Y CUATRO MILSETECIENTOS SETENTA Y SEIS PESOS 88/100 M.N.)

FECHA DE INICIO

DE LA OBRA: 28 DE JULIO/2015

FECHA DE TERMINACION

DE LA OBRA: 26 DE AGOSTO /2015

8012-08 SUMINISTRO DE TORNILLO Y TUERCA HEXAGONAL DE 1" x 4
1/2"

INTERCONEXION MANIFUL

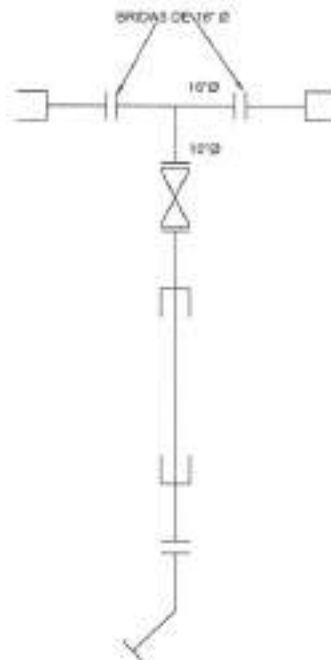

16 TORNILLOS POR UNION

CONTRATISTA

MIGUEL ANGEL GONZALEZ QUIROGA

SUPERVISOR

ING. J. GUADALUPE HERNANDEZ GARZA

REVISOR

COORD. DESARROLLO DE INFRAESTRUCTURA

ARQ. JORGE OMAR VERA ALANIS

DESCRIPCION : INTERCONEXIÓN DE MANIFUL DE LLENADO DE TANQUE ELEVADO No 3 A RED DE DISTRIBUCIÓN DE 16" DE DIÁMETRO (ACCIONES INMEDIATAS) Y REHABILITACIÓN DE REBOMBEO (1a ETAPA) EN LA COL. VILLA FLORIDA, EN EL MUNICIPIO DE REYNOSA TAMAULIPAS

CONTRATISTA : MIGUEL ANGEL GONZALEZ QUIROGA

CONTRATO No. COMAPA-REY-CNA-010-015-IF

ESTIMACION No 1 (UNO) (ÚNICA)

PERIODO DE ESTIMACION: 28 DE JULIO/2015 AL 26 DE AGOSTO/2015

IMPORTE CONTRATO SIN I.V.A. 794,776.88 (SETECIENTOS NOVENTA Y CUATRO MILSETECIENTOS SETENTA Y SEIS PESOS 88/100 M.N.)

FECHA DE INICIO DE LA OBRA: 28 DE JULIO/2015

FECHA DE TERMINACION DE LA OBRA: 26 DE AGOSTO /2015

8012-06 SUMINISTRO DE TORNILLO Y TUERCA HEXAGONAL DE 1" x 4 1/2"

INTERCONEXION MANIFUL



CONTRATISTA

MIGUEL ANGEL GONZALEZ QUIROGA

SUPERVISOR

ING. J. GUADALUPE HERNANDEZ GARZA

REVISO

COORD. DESARROLLO DE INFRAESTRUCTURA

ARQ. JORGE OMAR VERA ALANIS

DESCRIPCIÓN: INTERCONEXIÓN DE MANIFUL DE LLENADO DE TANQUE ELEVADO No 3 A RED DE DISTRIBUCIÓN DE 16" DE DIÁMETRO (ACCIONES INMEDIATAS) Y REHABILITACIÓN DE REBOMBEO (1a ETAPA) EN LA COL. VILLA FLORIDA, EN EL MUNICIPIO DE REYNOSA TAMAULIPAS

CONTRATISTA: MIGUEL ANGEL GONZALEZ QUIROGA

CONTRATO No. COMAPA-REY-CNA-010-015-IF	ESTIMACION No. 1 (UNO (UNICA))
PERIODO DE ESTIMACION: 28 DE JULIO/2015 AL 26 DE AGOSTO/2015	IMPORTE CONTRATO SIN I.V.A. 794,778.88 (SETECIENTOS NOVENTA Y CUATRO MILSETECIENTOS SETENTA Y SEIS PESOS 88/100 M.N.)
FECHA DE INICIO DE LA OBRA: 28 DE JULIO/2015	FECHA DE TERMINACION DE LA OBRA: 26 DE AGOSTO /2015

CLAVE	CONCEPTO DESCRIPCIÓN	UNIDAD	CANTIDAD	LARGO	ANCHO	VOLUMEN				
						ALTO PESO	PRESENTE	ACUM. ANT.	ACUM. ACT.	POR EJECUTAR
I	ACCIONES INMEDIATAS									
I.1	INTERCONEXIÓN MANIFUL DE LLENADO DE TANQUE ELEVADO 3 A LÍNEA DE 16" DE DIÁMETRO DE RED DE DISTRIBUCIÓN									
1140-02	BOMBEO DE ACHIQUE CON BOMBA AUTOCEBANTE DE 3" DE DIÁMETRO PROPIEDAD DEL CONTRATISTA.	Hrs								
			10.00				10.00		10.00	
							19.00			

CONTRATISTA

MIGUEL ANGEL GONZALEZ QUIROGA

SUPERVISOR

ING. J. GUADALUPE HERNANDEZ GARZA

REVISOR
COORD. DESARROLLO DE INFRAESTRUCTURA

ARQ. JORGE OMAR VERA ALANIS

INTERCONEXIÓN DE MANIFUL DE LLENADO DE TANQUE ELEVADO No 3 A RED DE DISTRIBUCIÓN DE 16" DE DIÁMETRO (ACCIONES INMEDIATAS) Y DESCRIPCION : REHABILITACIÓN DE REBOMBEO (1a ETAPA) EN LA COL. VILLA FLORIDA, EN EL MUNICIPIO DE REYNOSA TAMAULIPAS

CONTRATISTA MIGUEL ANGEL GONZALEZ QUIROGA

CONTRATO No. COMAPA-REY-CNA-010-015-IF

ESTIMACION No

1 (UNO (UNICA))

PERIODO DE

ESTIMACION: 28 DE JULIO/2015 AL 26 DE AGOSTO/2015

IMPORTE CONTRATO SIN I.V.A.

794,776.83 (SETECIENTOS NOVENTA Y CUATRO MILSETECIENTOS SETENTA Y SEIS PESOS 68/100 M.N.)

FECHA DE INICIO

DE LA OBRA: 28 DE JULIO/2015

FECHA DE TERMINACION

DE LA OBRA:

26 DE AGOSTO /2015

1140-02

BOMBEO DE ACHIQUE CON BOMBA AUTOCEBANTE DE 3" DE DIAMETRO PROPIEDAD DEL CONTRATISTA.

INTERCONEXION MANIFUL

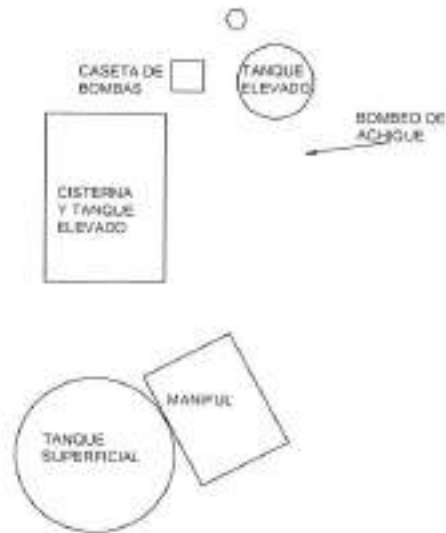

VISTA EN PLANTA REBOMBEO VILLA FLORIDA

CONTRATISTA

MIGUEL ANGEL GONZALEZ QUIROGA

SUPERVISOR

ING. J. GUADALUPE HERNANDEZ GARZA

REVISOR

COORD. DESARROLLO DE INFRAESTRUCTURA

ARQ. JORGE OMAR VERA ALANIS

DESCRIPCIÓN: INTERCONEXIÓN DE MANIFUL DE LLENADO DE TANQUE ELEVADO No 3 A RED DE DISTRIBUCIÓN DE 18" DE DIÁMETRO (ACCIONES INMEDIATAS) Y REHABILITACIÓN DE REBOMBEO (1a ETAPA) EN LA COL. VILLA FLORIDA, EN EL MUNICIPIO DE REYNOSA TAMAULIPAS

CONTRATISTA: MIGUEL ANGEL GONZALEZ QUIROGA

CONTRATO No. COMAPA-REY-CNA-010-015-IF	ESTIMACION No. 1 (UNO (UNICA))
PERIODO DE ESTIMACION: 28 DE JULIO/2015 AL 26 DE AGOSTO/2015	IMPORTE CONTRATO SIN I.V.A. 794,776.88 (SETECIENTOS NOVENTA Y CUATRO MILSETECIENTOS SETENTA Y SEIS PESOS 88/100 M.N.)
FECHA DE INICIO DE LA OBRA: 28 DE JULIO/2015	FECHA DE TERMINACION DE LA OBRA: 26 DE AGOSTO /2015

CLAVE	CONCEPTO DESCRIPCION	UNIDAD	CANTIDAD	LARGO	ANCHO	ALTO	VOLUMEN			
						PESO	PRESENTE	ACUM. ANT.	ACUM. ACT.	POR EJECUTAR
I	ACCIONES INMEDIATAS									
11	INTERCONEXIÓN MANIFUL DE LLENADO DE TANQUE ELEVADO 3 A LÍNEA DE 18" DE DIAMETRO DE RED DE DISTRIBUCIÓN									
3000-23	PONTANERIA DE PIEZAS ESPECIALES	Hrs								
			10.00				10.00		10.00	
							10.00			

CONTRATISTA

MIGUEL ANGEL GONZALEZ QUIROGA

SUPERVISOR

ING. J. GUADALUPE HERNANDEZ GARZA

REVISOR

COORD. DESARROLLO DE INFRAESTRUCTURA

ARQ. JORGE OMAR VERA RAMIS

INTERCONEXIÓN DE MANIFUL DE LLENADO DE TANQUE ELEVADO No 3 A RED DE DISTRIBUCIÓN DE 16" DE DIÁMETRO (ACCIONES INMEDIATAS) Y DESCRIPCIÓN : REHABILITACIÓN DE REBOMBEO (1a ETAPA) EN LA COL. VILLA FLORIDA, EN EL MUNICIPIO DE REYNOSA TAMAULIPAS

CONTRATISTA MIGUEL ANGEL GONZALEZ QUIROGA

CONTRATO No. COMAPA-REY-CNA-010-015-IF

ESTIMACION No

1 (UNO (UNICA))

PERIODO DE

ESTIMACION: 28 DE JULIO/2015 AL 26 DE AGOSTO/2015

IMPORTE CONTRATO SIN LV.A.

794,776.88 (SETECIENTOS NOVENTA Y CUATRO MILSETECIENTOS SETENTA Y SEIS PESOS 88/100 M.N.)

FECHA DE INICIO
DE LA OBRA:

28 DE JULIO/2015

FECHA DE TERMINACION
DE LA OBRA:

26 DE AGOSTO /2015

2000-23

FONTANERIA DE PIEZAS ESPECIALES

INTERCONEXION MANIFUL

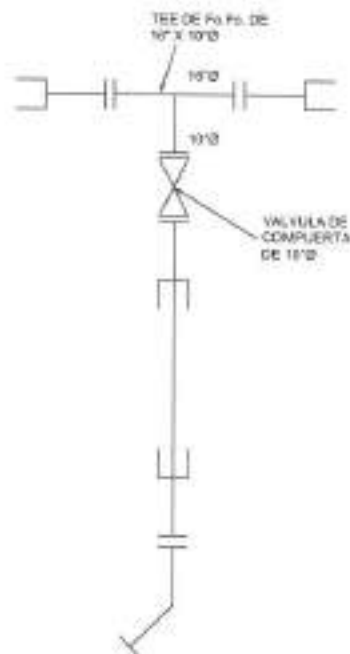

CONTRATISTA

MIGUEL ANGEL GONZALEZ QUIROGA

SUPERVISOR

ING. J. GUADALUPE HERNANDEZ GARZA

REVISO

COORD. DESARROLLO DE INFRAESTRUCTURA

ARG. JORGE OMAR VERA ALANS

DESCRIPCION : INTERCONEXIÓN DE MANIFUL DE LLENADO DE TANQUE ELEVADO No 3 A RED DE DISTRIBUCIÓN DE 16" DE DIÁMETRO (ACCIONES INMEDIATAS) Y REHABILITACIÓN DE REBOMBEO (1a ETAPA) EN LA COL. VILLA FLORIDA, EN EL MUNICIPIO DE REYNOSA TAMAULIPAS

CONTRATISTA : MIGUEL ANGEL GONZALEZ QUIROGA

CONTRATO No. COMAPA-REY-CNA-010-015-IF

ESTIMACION No 1 (UNO) (ÚNICA)

PERIODO DE ESTIMACION: 28 DE JULIO/2015 AL 26 DE AGOSTO/2015

IMPORTE CONTRATO SIN I.V.A. 794,776.88 (SETECIENTOS NOVENTA Y CUATRO MILSETECIENTOS SETENTA Y SEIS PESOS 88/100 M.N.)

FECHA DE INICIO DE LA OBRA: 28 DE JULIO/2015

FECHA DE TERMINACION DE LA OBRA: 26 DE AGOSTO /2015

2000-23 FONTANERIA DE PIEZAS ESPECIALES

INTERCONEXION MANIFUL



CONTRATISTA

MIGUEL ANGEL GONZALEZ QUIROGA

SUPERVISOR

ING. J. GUADALUPE HERNANDEZ GARZA

REVISOR
COORD. DESARROLLO DE INFRAESTRUCTURA

ARQ. JORGE OMAR VERA ALANIS

DESCRIPCIÓN: INTERCONEXIÓN DE MANIFUL DE LLENADO DE TANQUE ELEVADO No 3 A RED DE DISTRIBUCIÓN DE 16" DE DIÁMETRO (ACCIONES INMEDIATAS) Y REHABILITACIÓN DE REBOMBEO (1a ETAPA) EN LA COL. VILLA FLORIDA, EN EL MUNICIPIO DE REYNOSA TAMAULIPAS

CONTRATISTA: MIGUEL ANGEL GONZALEZ QUIROGA

CONTRATO No. COMAPA-REY-CNA-010-015-IF	ESTIMACION No. 1 (UNO (UNICA))
PERIODO DE ESTIMACION: 28 DE JULIO/2015 AL 26 DE AGOSTO/2015	IMPORTE CONTRATO SIN I.V.A. 794,774.64 (SETECIENTOS NOVENTA Y CUATRO MILSETECIENTOS SETENTA Y SEIS PESOS 80/100 M.N.)
FECHA DE INICIO DE LA OBRA: 28 DE JULIO/2015	FECHA DE TERMINACION DE LA OBRA: 26 DE AGOSTO /2015

CLAVE	CONCEPTO DESCRIPCION	UNIDAD	CANTIDAD	LARGO	ANCHO	ALTO		VOLUMEN		
						PESO	PRESENTE	ACUM. ANT.	ACUM. ACT.	POR EJECUTAR
I	ACCIONES INMEDIATAS									
I.1	INTERCONEXIÓN MANIFUL DE LLENADO DE TANQUE ELEVADO 3 A LÍNEA DE 18" DE DIÁMETRO DE RED DE DISTRIBUCIÓN									
2240-03	CONSTRUCCIÓN DE CAJA PARA OPERACIÓN DE VÁLVULAS TIPO 3 INCLUYE MATERIALES, MANO DE OBRA, EQUIPO Y HERRAMIENTA	Pza	1.00				1.00		1.00	
							1.00			

CONTRATISTA

MIGUEL ANGEL GONZALEZ QUIROGA

SUPERVISOR

ING. J. GUADALUPE HERNANDEZ GARZA

REVISOR
COORD. DESARROLLO DE INFRAESTRUCTURA

ARD. JORGE OMAR VERA PLANIS

INTERCONEXIÓN DE MANIFUL DE LLENADO DE TANQUE ELEVADO No 3 A RED DE DISTRIBUCIÓN DE 16" DE DIÁMETRO (ACCIONES INMEDIATAS) Y DESCRIPCIÓN : REHABILITACIÓN DE REBOMBEO (1a ETAPA) EN LA COL. VILLA FLORIDA, EN EL MUNICIPIO DE REYNOSA TAMAULIPAS

CONTRATISTA MIGUEL ANGEL GONZALEZ QUIROGA

CONTRATO No. COMAPA-REY-CNA-010-015-IF

ESTIMACION No

1 (UNO (UNICA))

PERIODO DE

ESTIMACION: 28 DE JULIO/2015 AL 26 DE AGOSTO/2015

IMPORTE CONTRATO SIN I.V.A.

794,776.66 (SETECIENTOS NOVENTA Y CUATRO MILSETECIENTOS SETENTA Y SEIS PESOS 88/100 M.N.)

FECHA DE INICIO

DE LA OBRA: 28 DE JULIO/2015

FECHA DE TERMINACION

DE LA OBRA: 26 DE AGOSTO /2015

2240-03

CONSTRUCCIÓN DE CAJA PARA OPERACIÓN DE VALVULAS TIPO 3 INCLUYE MATERIALES, MANO DE OBRA, EQUIPO Y HERRAMIENTA.

INTERCONEXION MANIFUL

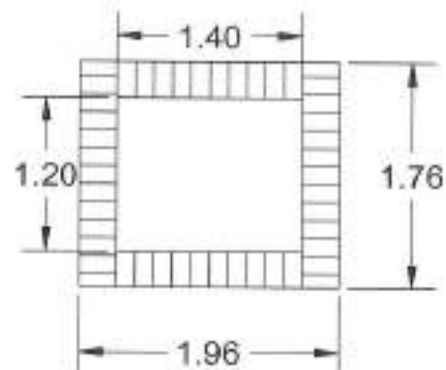

CAJA PARA OPERACION DE VALVULAS

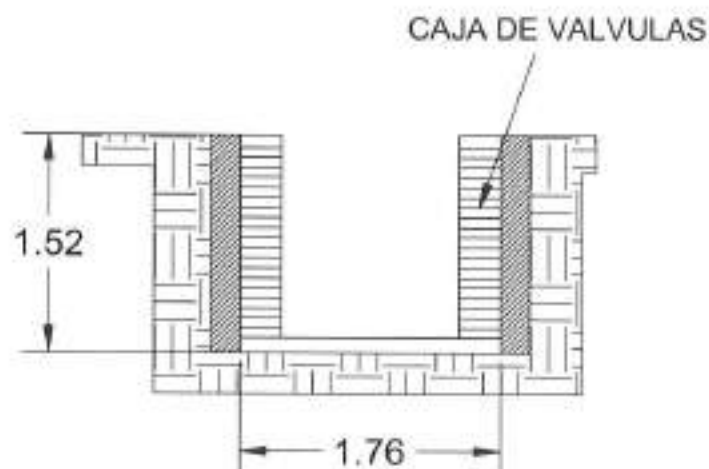

CONTRATISTA

MIGUEL ANGEL GONZALEZ QUIROGA

SUPERVISOR

ING. J. GUADALUPE HERNANDEZ GARZA

REVISO

COORD. DESARROLLO DE INFRAESTRUCTURA

ARG. JORGE OMAR VERA ALANIS

DESCRIPCION : INTERCONEXIÓN DE MANIFUL DE LLENADO DE TANQUE ELEVADO No 3 A RED DE DISTRIBUCIÓN DE 16" DE DIÁMETRO (ACCIONES INMEDIATAS) Y REHABILITACIÓN DE REBOMBEO (1a ETAPA) EN LA COL. VILLA FLORIDA, EN EL MUNICIPIO DE REYNOSA TAMAULIPAS

CONTRATISTA : MIGUEL ANGEL GONZALEZ QUIROGA

CONTRATO No. COMAPA-REY-CNA-010-015-IF

ESTIMACION No

1 (UNO) (ÚNICA)

PERIODO DE

ESTIMACION: 28 DE JULIO/2015 AL 26 DE AGOSTO/2015

IMPORTE CONTRATO SIN I.V.A.

794,776.88 (SETECIENTOS NOVENTA Y CUATRO MIL SETECIENTOS SETENTA Y SEIS PESOS 88/100 M.N.)

FECHA DE INICIO

DE LA OBRA: 28 DE JULIO/2015

FECHA DE TERMINACION

DE LA OBRA:

25 DE AGOSTO /2015

2240-03

CONSTRUCCION DE CAJA PARA OPERACIÓN DE VALVULAS TIPO 3 INCLUYE MATERIALES, MANO DE OBRA, EQUIPO Y HERRAMIENTA

INTERCONEXION MANIFUL



CONTRATISTA

MIGUEL ANGEL GONZALEZ QUIROGA

SUPERVISOR

ING. J. GUADALUPE HERNANDEZ GARZA

REVISOR
COORD. DESARROLLO DE INFRAESTRUCTURA

ARQ. JORGE OMAR VERA ALANIS

DESCRIPCIÓN: INTERCONEXIÓN DE MANIFUL DE LLENADO DE TANQUE ELEVADO No 3 A RED DE DISTRIBUCIÓN DE 16" DE DIÁMETRO (ACCIONES INMEDIATAS) Y REHABILITACIÓN DE REBOMBEO (1a ETAPA) EN LA COL. VILLA FLORIDA, EN EL MUNICIPIO DE REYNOSA TAMAULIPAS

CONTRATISTA: MIGUEL ANGEL GONZALEZ QUIROGA

CONTRATO No. **COMAPA-REY-CNA-010-015-IF**

ESTIMACION No. 1 (UNO (UNICA))

PERIODO DE ESTIMACION: 28 DE JULIO/2015 AL 26 DE AGOSTO/2015

IMPORTE CONTRATO SIN I.V.A. 794,778.88 (SETECIENTOS NOVENTA Y CUATRO MILSETECIENTOS SETENTA Y SEIS PESOS 88/100 M.N.)

FECHA DE INICIO DE LA OBRA: 28 DE JULIO/2015

FECHA DE TERMINACION DE LA OBRA: 26 DE AGOSTO /2015

CLAVE	CONCEPTO DESCRIPCIÓN	UNIDAD	CANTIDAD	LARGO	ANCHO	ALTO		VOLUMEN		
						PESO	PRESENTE	ACUM. ANT.	ACUM. ACT.	POR EJECUTAR
1	ACCIONES INMEDIATAS									
1.2	REHABILITACIÓN ELÉCTRICA DE EQUIPO DE BOMBEO E INSTALACIONES EXISTENTES									
1300-03	SUMINISTRO E INSTALACIÓN DE TABLERO PARA 2 BOMBAS 40 HP MARCA NASSAR INCLUYE MATERIALES, MANO DE OBRA, EQUIPO Y HERRAMIENTA	Pza	1.00					1.00		
									1.00	

CONTRATISTA

MIGUEL ANGEL GONZALEZ QUIROGA

SUPERVISOR

ING. J. GUADALUPE HERNANDEZ GARZA

REVISOR

COORD. DESARROLLO DE INFRAESTRUCTURA

ARO. JORGE OSMAR VERA ALANIS

INTERCONEXIÓN DE MANIFUL DE LLENADO DE TANQUE ELEVADO No 3 A RED DE DISTRIBUCIÓN DE 16" DE DIÁMETRO (ACCIONES INMEDIATAS) Y DESCRIPCION : REHABILITACIÓN DE REBOMBEO (1a ETAPA) EN LA COL. VILLA FLORIDA, EN EL MUNICIPIO DE REYNOSA TAMAULIPAS

CONTRATISTA MIGUEL ANGEL GONZALEZ QUIROGA

CONTRATO No. COMAPA-REY-CNA-010-015-IF

ESTIMACION No 1 (UNO (UNICA))

PERIODO DE ESTIMACION: 28 DE JULIO/2015 AL 26 DE AGOSTO/2015

IMPORTE CONTRATO SIN I.V.A. 794,776.88 (SETECIENTOS NOVENTA Y CUATRO MILSETECIENTOS SETENTA Y SEIS PESOS 88/100 M.N.)

FECHA DE INICIO DE LA OBRA: 28 DE JULIO/2015

FECHA DE TERMINACION DE LA OBRA: 26 DE AGOSTO /2015

1300-03 SUMINISTRO E INSTALACIÓN DE TABLERO PARA 2 BOMBAS 40 HP MARCA NASSAR INCLUYE MATERIALES, MANO DE OBRA, EQUIPO Y HERRAMIENTA

REHABILITACION ELECTRICA

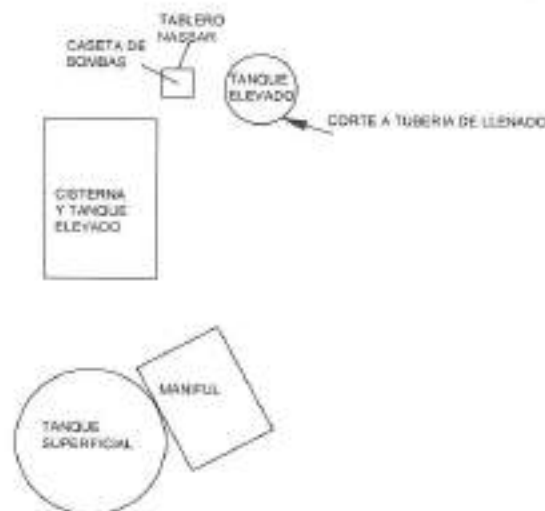

VISTA EN PLANTA REBOMBEO VILLA FLORIDA

CONTRATISTA

MIGUEL ANGEL GONZALEZ QUIROGA

SUPERVISOR

ING. J. GUADALUPE HERNANDEZ GARZA

REVISOR

COORD. DESARROLLO DE INFRAESTRUCTURA

ARQ. JORGE OMAR VERA ALANIS

COMAPA

COMISIÓN MUNICIPAL DE AGUA POTABLE
Y ALCANTARILLADO DEL MUNICIPIO DE REYNOSA.



**GENERADOR
FOTOGRAFICO**

FECHA:
31-ago.-15

DESCRIPCION : INTERCONEXIÓN DE MANIFUL DE LLENADO DE TANQUE ELEVADO No 3 A RED DE DISTRIBUCIÓN DE 16" DE DIÁMETRO (ACCIONES INMEDIATAS) Y REHABILITACIÓN DE REBOMBEO (1a ETAPA) EN LA COL. VILLA FLORIDA, EN EL MUNICIPIO DE REYNOSA TAMAULIPAS

CONTRATISTA : MIGUEL ANGEL GONZALEZ QUIROGA

CONTRATO No. COMAPA-REY-CNA-010-015-IF

ESTIMACION No 1 (UNO) (ÚNICA)

PERIODO DE ESTIMACION: 28 DE JULIO/2015 AL 26 DE AGOSTO/2015

IMPORTE CONTRATO SIN I.V.A. 794,776.88 (SETECIENTOS NOVENTA Y CUATRO MILSETECIENTOS SETENTA Y SEIS PESOS 88/100 M.N.)

FECHA DE INICIO DE LA OBRA: 28 DE JULIO/2015

FECHA DE TERMINACION DE LA OBRA: 26 DE AGOSTO /2015

1300-03 SUMINISTRO E INSTALACION DE TABLERO PARA 2 BOMBAS 40 HP MARCA NASSAR INCLUYE MATERIALES, MANO DE OBRA, EQUIPO Y HERRAMIENTA

REHABILITACION ELECTRICA



CONTRATISTA

MIGUEL ANGEL GONZALEZ QUIROGA

SUPERVISOR

ING. J. GUADALUPE HERNANDEZ GARZA

REVISO

COORD. DESARROLLO DE INFRAESTRUCTURA

ARQ. JORGE OMAR VERA ALANIS

DESCRIPCIÓN: INTERCONEXIÓN DE MANIFUL DE LLENADO DE TANQUE ELEVADO No 3 A RED DE DISTRIBUCIÓN DE 16" DE DIÁMETRO (ACCIONES INMEDIATAS) Y REHABILITACIÓN DE REBOMBEO (1ª ETAPA) EN LA COL. VILLA FLORIDA, EN EL MUNICIPIO DE REYNOSA TAMAULIPAS

CONTRATISTA: MIGUEL ANGEL GONZALEZ QUIROGA

CONTRATO No. **COMAPA-REY-CNA-010-015-IF**

ESTIMACION No. 1 (UNO (UNICA))

PERIODO DE ESTIMACION: 28 DE JULIO/2015 AL 26 DE AGOSTO/2015

IMPORTE CONTRATO SIN I.V.A. 794,776.00 (SETECIENTOS NOVENTA Y CUATRO MILSETECIENTOS SETENTA Y SEIS PESOS 00/100 M.N.)

FECHA DE INICIO DE LA OBRA: 28 DE JULIO/2015

FECHA DE TERMINACION DE LA OBRA: 26 DE AGOSTO /2015

CLAVE	CONCEPTO DESCRIPCIÓN	UNIDAD	CANTIDAD	LARGO	ANCHO	ALTO	VOLUMEN			
							PRESENTE	ACUM. ANT.	ACUM. ACT.	POR EJECUTAR
1	ACCIONES INMEDIATAS									
1.2	REHABILITACIÓN ELÉCTRICA DE EQUIPO DE BOMBEO E INSTALACIONES EXISTENTES									
1200-03	SUMINISTRO E INSTALACIÓN DE CABLE THWN CAL # 1/0 INCLUYE MATERIALES, MANO DE OBRA, EQUIPO Y HERRAMIENTA	m								
			3.00	12.00			36.00			36.00
			3.00	5.00			15.00			15.00
			3.00	3.53			10.59			10.59
			3.00	2.00			6.00			6.00
							67.59			

CONTRATISTA

MIGUEL ANGEL GONZALEZ QUIROGA

SUPERVISOR

ING. J. GUADALUPE FERNANDEZ GARZA

REVISOR

COORD. DESARROLLO DE INFRAESTRUCTURA

ARQ. JORGE OMAR VERA ALANIS

INTERCONEXIÓN DE MANIFUL DE LLENADO DE TANQUE ELEVADO No 3 A RED DE DISTRIBUCIÓN DE 16" DE DIÁMETRO (ACCIONES INMEDIATAS) Y DESCRIPCIÓN : REHABILITACIÓN DE REBOMBEO (1a ETAPA) EN LA COL. VILLA FLORIDA, EN EL MUNICIPIO DE REYNOSA TAMAULIPAS

CONTRATISTA MIGUEL ANGEL GONZALEZ QUIROGA

CONTRATO No. COMAPA-REY-CNA-010-015-IF

ESTIMACION No 1 (UNO (UNICA))

PERIODO DE ESTIMACION: 28 DE JULIO/2015 AL 26 DE AGOSTO/2015

IMPORTE CONTRATO SIN I.V.A. 794,775.88 (SETECIENTOS NOVENTA Y CUATRO MILSETECIENTOS SETENTA Y SEIS PESOS 88/100 M.N.)

FECHA DE INICIO DE LA OBRA: 28 DE JULIO/2015

FECHA DE TERMINACION DE LA OBRA: 26 DE AGOSTO /2015

1200-03 SUMINISTRO E INSTALACIÓN DE CABLE THWN CAL # 1/0 INCLUYE MATERIALES, MANO DE OBRA, EQUIPO Y HERRAMIENTA

REHABILITACION ELECTRICA

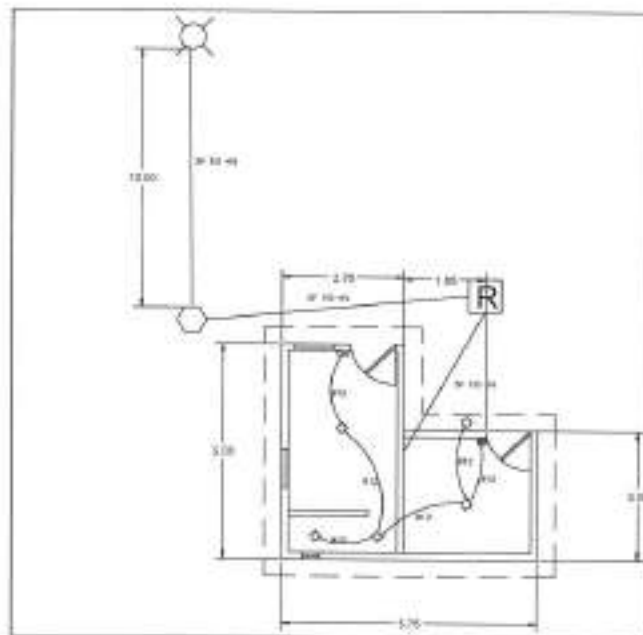

CONTRATISTA

MIGUEL ANGEL GONZALEZ QUIROGA

SUPERVISOR

ING. J. GUADALUPE HERNANDEZ GARZA

REVISO

COORD. DESARROLLO DE INFRAESTRUCTURA

ARQ. JORGE OMAR VERA ALANIS

COMAPA

COMISIÓN MUNICIPAL DE AGUA POTABLE
Y ALCANTARILLADO DEL MUNICIPIO DE REYNOSA.



**GENERADOR
FOTOGRAFICO**

FECHA:
31-ago.-15

DESCRIPCION : INTERCONEXIÓN DE MANIFUL DE LLENADO DE TANQUE ELEVADO No 3 A RED DE DISTRIBUCIÓN DE 16" DE DIÁMETRO (ACCIONES INMEDIATAS) Y REHABILITACIÓN DE REBOMBEO (1a ETAPA) EN LA COL. VILLA FLORIDA, EN EL MUNICIPIO DE REYNOSA TAMAULIPAS

CONTRATISTA : MIGUEL ANGEL GONZALEZ QUIROGA

CONTRATO No. COMAPA-REY-CNA-010-015-IF

ESTIMACION No 1 (UNO) (ÚNICA)

PERIODO DE ESTIMACION: 28 DE JULIO/2015 AL 26 DE AGOSTO/2015

IMPORTE CONTRATO SIN I.V.A. 794,776.88 (SETECIENTOS NOVENTA Y CUATRO MILSETECIENTOS SETENTA Y SEIS PESOS 88/100 M.N.)

FECHA DE INICIO DE LA OBRA: 28 DE JULIO/2015

FECHA DE TERMINACION DE LA OBRA: 26 DE AGOSTO /2015

1200-03 SUMINISTRO E INSTALACIÓN DE CABLE THWN CAL # 1/0 INCLUYE MATERIALES, MANO DE OBRA, EQUIPO Y HERRAMIENTA

REHABILITACION ELECTRICA



CONTRATISTA

MIGUEL ANGEL GONZALEZ QUIROGA

SUPERVISOR

ING. J. GUADALUPE HERNANDEZ GARZA

REVISOR

COORD. DESARROLLO DE INFRAESTRUCTURA

ARO. JORGE OMAR VERA ALANIS

INTERCONEXIÓN DE MANIFUL DE LLENADO DE TANQUE ELEVADO No 3 A RED DE DISTRIBUCIÓN DE 16" DE DIÁMETRO (ACCIONES INMEDIATAS) Y DESCRIPCIÓN : REHABILITACIÓN DE REBOMBEO (1ª ETAPA) EN LA COL. VILLA FLORIDA, EN EL MUNICIPIO DE REYNOSA TAMAULIPAS

CONTRATISTA MIGUEL ANGEL GONZALEZ QUIROGA

CONTRATO No. COMAPA-REY-CNA-010-015-IF

ESTIMACION No

1 (UNO (UNICA))

PERIODO DE

ESTIMACION: 28 DE JULIO/2015 AL 26 DE AGOSTO/2015

IMPORTE CONTRATO SIN I.V.A.

794,776.88 (SETECIENTOS NOVENTA Y CUATRO MILSETECIENTOS SETENTA Y SEIS PESOS 88/100 M.N.)

FECHA DE INICIO

DE LA OBRA: 28 DE JULIO/2015

FECHA DE TERMINACION

DE LA OBRA: 26 DE AGOSTO /2015

1290-11

SUMINISTRO E INSTALACIÓN DE INTERRUPTOR TERMOMAGNETICO 3 X 150 AMP INCLUYE MATERIALES, MANO DE OBRA, EQUIPO Y HERRAMIENTA

REHABILITACION
ELECTRICA



VISTA EN PLANTA REBOMBEO VILLA FLORIDA

CONTRATISTA

MIGUEL ANGEL GONZALEZ QUIROGA

SUPERVISOR

ING. J. GUADALUPE HERNANDEZ GARZA

REVISO

COORD. DESARROLLO DE INFRAESTRUCTURA

ARQ. JORGE OMAR VERA ALANIS

COMAPA

COMISIÓN MUNICIPAL DE AGUA POTABLE
Y ALCANTARILLADO DEL MUNICIPIO DE REYNOSA.



**GENERADOR
FOTOGRAFICO**

FECHA:
31-ago.-15

DESCRIPCION : INTERCONEXIÓN DE MANIFUL DE LLENADO DE TANQUE ELEVADO No 3 A RED DE DISTRIBUCIÓN DE 16" DE DIÁMETRO (ACCIONES INMEDIATAS) Y REHABILITACIÓN DE REBOMBEO (1a ETAPA) EN LA COL. VILLA FLORIDA, EN EL MUNICIPIO DE REYNOSA TAMAULIPAS

CONTRATISTA : MIGUEL ANGEL GONZALEZ QUIROGA

CONTRATO No. COMAPA-REY-CNA-010-015-IF

ESTIMACION No 1 (UNO) (ÚNICA)

PERIODO DE ESTIMACION: 28 DE JULIO/2015 AL 26 DE AGOSTO/2015

IMPORTE CONTRATO SIN I.V.A. 794,776.88 (SETECIENTOS NOVENTA Y CUATRO MILSETECIENTOS SETENTA Y SEIS PESOS 88/100 M.N.)

FECHA DE INICIO DE LA OBRA: 28 DE JULIO/2015

FECHA DE TERMINACION DE LA OBRA: 26 DE AGOSTO /2015

1290-11 SUMINISTRO E INSTALACION DE INTERRUPTOR TERMOMAGNETICO 3 X 150 AMP INCLUYE MATERIALES, MANO DE OBRA, EQUIPO Y HERRAMIENTA

REHABILITACION
ELECTRICA



CONTRATISTA

MIGUEL ANGEL GONZALEZ QUIROGA

SUPERVISOR

ING. J. GUADALUPE HERNANDEZ GARZA

REVISOR
COORD. DESARROLLO DE INFRAESTRUCTURA

ARQ. JORGE OMAR VERA ALANIS

INTERCONEXIÓN DE MANIFUL DE LLENADO DE TANQUE ELEVADO No 3 A RED DE DISTRIBUCIÓN DE 16" DE DIÁMETRO (ACCIONES INMEDIATAS) Y DESCRIPCION : REHABILITACIÓN DE REBOMBEO (1a ETAPA) EN LA COL. VILLA FLORIDA, EN EL MUNICIPIO DE REYNOSA TAMAULIPAS

CONTRATISTA MIGUEL ANGEL GONZALEZ QUIROGA

CONTRATO No. COMAPA-REY-CNA-010-015-IF	ESTIMACION No	1 (UNO (UNICA))
PERIODO DE ESTIMACION: 28 DE JULIO/2015 AL 26 DE AGOSTO/2015	IMPORTE CONTRATO SIN I.V.A.	794,776.88 (SETECIENTOS NOVENTA Y CUATRO MILSETECIENTOS SETENTA Y SEIS PESOS 88/100 M.N.)
FECHA DE INICIO DE LA OBRA: 28 DE JULIO/2015	FECHA DE TERMINACION DE LA OBRA:	26 DE AGOSTO /2015

1291-07 SUMINISTRO E INSTALACION DE GABINETE PARA INTERRUPTOR TIPO KAL PARA SOBREPONER INCLUYE MATERIALES, MANO DE OBRA, EQUIPO Y HERRAMIENTA.

REHABILITACION
ELECTRICA



VISTA EN PLANTA REBOMBEO VILLA FLORIDA

CONTRATISTA

MIGUEL ANGEL GONZALEZ QUIROGA

SUPERVISOR

ING. J. GUADALUPE HERNANDEZ GARZA

REVISOR
COORD. DESARROLLO DE INFRAESTRUCTURA

ARG. JORGE OMAR VERA ALANIS

COMAPA

COMISIÓN MUNICIPAL DE AGUA POTABLE
Y ALCANTARILLADO DEL MUNICIPIO DE REYNOSA.



**GENERADOR
FOTOGRAFICO**

FECHA:
31-ago.-15

DESCRIPCION : INTERCONEXIÓN DE MANIFUL DE LLENADO DE TANQUE ELEVADO No 3 A RED DE DISTRIBUCIÓN DE 16" DE DIÁMETRO (ACCIONES INMEDIATAS) Y REHABILITACIÓN DE REBOMBEO (1a ETAPA) EN LA COL. VILLA FLORIDA, EN EL MUNICIPIO DE REYNOSA TAMAULIPAS

CONTRATISTA : MIGUEL ANGEL GONZALEZ QUIROGA

CONTRATO No. COMAPA-REY-CNA-010-015-IF

ESTIMACION No 1 (UNO) (ÚNICA)

PERIODO DE ESTIMACION: 28 DE JULIO/2015 AL 26 DE AGOSTO/2015

IMPORTE CONTRATO SIN I.V.A. 794,776.88 (SETECIENTOS NOVENTA Y CUATRO MILSETECIENTOS SETENTA Y SEIS PESOS 88/100 M.N.)

FECHA DE INICIO DE LA OBRA: 28 DE JULIO/2015

FECHA DE TERMINACION DE LA OBRA: 26 DE AGOSTO /2015

1291-07 SUMINISTRO E INSTALACION DE GABINETE PARA INTERRUPTOR TIPO KAL PARA SOBREPONER INCLUYE MATERIALES, MANO DE OBRA, EQUIPO Y HERRAMIENTA

REHABILITACION
ELECTRICA



CONTRATISTA

MIGUEL ANGEL GONZALEZ QUIROGA

SUPERVISOR

ING. J. GUADALUPE HERNANDEZ GARZA

REVISO

COORD. DESARROLLO DE INFRAESTRUCTURA

ARG. JORGE OMAR VERA ALANIS

GENERADOR

FECHA:
31-ago-15

DESCRIPCIÓN: INTERCONEXIÓN DE MANIFUL DE LLENADO DE TANQUE ELEVADO No 3 A RED DE DISTRIBUCIÓN DE 16" DE DIÁMETRO (ACCIONES INMEDIATAS) Y REHABILITACIÓN DE REBOMBEO (1a ETAPA) EN LA COL. VILLA FLORIDA, EN EL MUNICIPIO DE REYNOSA TAMAULIPAS

CONTRATISTA: MIGUEL ANGEL GONZALEZ QUIROGA

CONTRATO No. **COMAPA-REY-CNA-010-015-IF**

ESTIMACION No. 1 (UNO (UNICA))

PERIODO DE ESTIMACION: 28 DE JULIO/2015 AL 28 DE AGOSTO/2015

IMPORTE CONTRATO SIN I.V.A. 794,776.88 (SETECIENTOS NOVENTA Y CUATRO MILSETECIENTOS SETENTA Y SEIS PESOS 88/100 M.N.)

FECHA DE INICIO DE LA OBRA: 28 DE JULIO/2015

FECHA DE TERMINACION DE LA OBRA: 28 DE AGOSTO /2015

CLAVE	CONCEPTO DESCRIPCIÓN	UNIDAD	CANTIDAD	LARGO	ANCHO	ALTO	VOLUMEN			
							PRESENTE	ACUM. ANT.	ACUM. ACT.	POR EJECUTAR
I	ACCIONES INMEDIATAS									
I.2	REHABILITACIÓN ELÉCTRICA DE EQUIPO DE BOMBEO E INSTALACIONES EXISTENTES									
1300-07	SUMINISTRO E INSTALACIÓN DE CABLE THWN CAL # 6 NEGRO INCLUYE MATERIALES, MANO DE OBRA, EQUIPO Y HERRAMIENTA	m								
			1.00	67.59			67.59		67.59	
			3.00	1.35			4.05		4.05	
			3.00	0.40			1.20		1.20	
			3.00	0.15			0.45		0.45	
			3.00	1.10			3.30		3.30	
			3.00	1.64			4.92		4.92	
			3.00	1.00			3.00		3.00	
							84.91			

CONTRATISTA

MIGUEL ANGEL GONZALEZ QUIROGA

SUPERVISOR

ING. J. GUADALUPE HERNANDEZ GARZA

REVISO

COORD. DESARROLLO DE INFRAESTRUCTURA

ARG. JORGE OMAR VERA ADANIS

INTERCONEXIÓN DE MANIFUL DE LLENADO DE TANQUE ELEVADO No 3 A RED DE DISTRIBUCIÓN DE 16" DE DIÁMETRO (ACCIONES INMEDIATAS) Y DESCRIPCION : REHABILITACIÓN DE REBOMBEO (1a ETAPA) EN LA COL. VILLA FLORIDA, EN EL MUNICIPIO DE REYNOSA TAMAULIPAS

CONTRATISTA MIGUEL ANGEL GONZALEZ QUIROGA

CONTRATO No. COMAPA-REY-CNA-010-015-IF

ESTIMACION No 1 (UNO (UNICA))

PERIODO DE ESTIMACION: 28 DE JULIO/2015 AL 26 DE AGOSTO/2015

IMPORTE CONTRATO SIN I.V.A. 794,776.88 (SETECIENTOS NOVENTA Y CUATRO MILSETECIENTOS SETENTA Y SEIS PESOS 88/100 M.N.)

FECHA DE INICIO DE LA OBRA: 28 DE JULIO/2015

FECHA DE TERMINACION DE LA OBRA: 26 DE AGOSTO /2015

1200-07 SUMINISTRO E INSTALACIÓN DE CABLE THWN CAL # 6 NEGRO INCLUYE MATERIALES, MANO DE OBRA, EQUIPO Y

REHABILITACION ELECTRICA

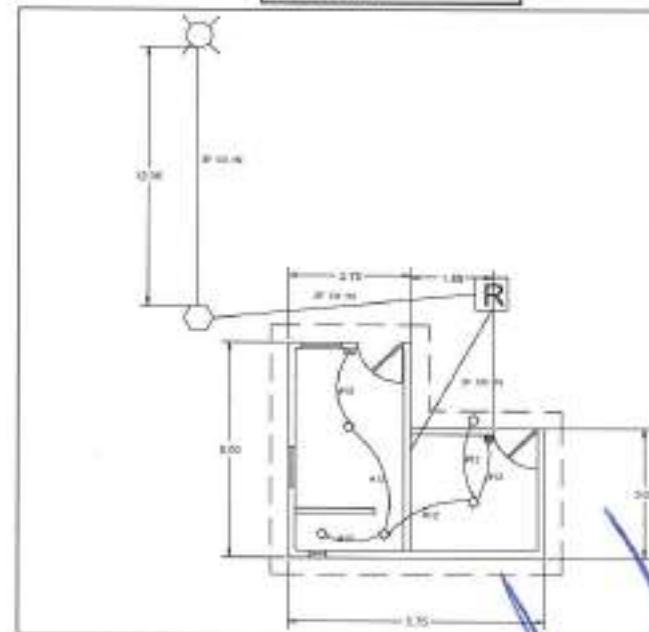
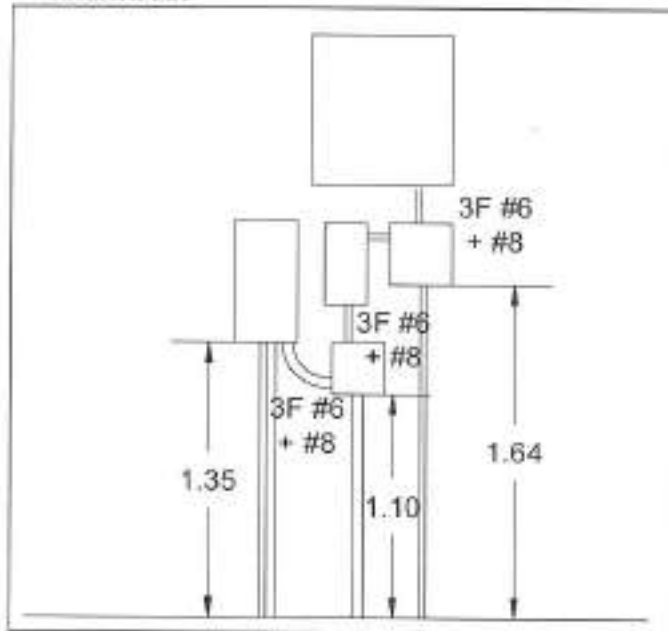

CONTRATISTA

SUPERVISOR

REVISO

MIGUEL ANGEL GONZALEZ QUIROGA

ING. J. GUADALUPE HERNANDEZ GARZA

COORD. DESARROLLO DE INFRAESTRUCTURA

ARQ. JORGE OMAR VERA ALANIS

COMAPA

COMISIÓN MUNICIPAL DE AGUA POTABLE
Y ALCANTARILLADO DEL MUNICIPIO DE REYNOSA.



**GENERADOR
FOTOGRAFICO**

FECHA:
31-ago.-15

DESCRIPCION : INTERCONEXIÓN DE MANIFUL DE LLENADO DE TANQUE ELEVADO No 3 A RED DE DISTRIBUCIÓN DE 16" DE DIÁMETRO (ACCIONES INMEDIATAS) Y REHABILITACIÓN DE REBOMBEO (1a ETAPA) EN LA COL. VILLA FLORIDA, EN EL MUNICIPIO DE REYNOSA TAMAULIPAS

CONTRATISTA : MIGUEL ANGEL GONZALEZ QUIROGA

CONTRATO No. COMAPA-REY-CNA-010-015-IF

ESTIMACION No 1 (UNO) (ÚNICA)

PERIODO DE ESTIMACION: 28 DE JULIO/2015 AL 26 DE AGOSTO/2015

IMPORTE CONTRATO SIN LV.A. 794,776.88 (SETECIENTOS NOVENTA Y CUATRO MILSETECIENTOS SETENTA Y SEIS PESOS 88/100 M.N.)

FECHA DE INICIO DE LA OBRA: 28 DE JULIO/2015

FECHA DE TERMINACION DE LA OBRA: 26 DE AGOSTO /2015

1200-07

SUMINISTRO E INSTALACIÓN DE CABLE THWN CAL #6 NEGRO INCLUYE MATERIALES, MANO DE OBRA, EQUIPO Y HERRAMIENTA

REHABILITACION
ELECTRICA



CONTRATISTA

MIGUEL ANGEL GONZALEZ QUIROGA

SUPERVISOR

ING. J. GUADALUPE HERNANDEZ GARZA

REVISOR
COORD. DESARROLLO DE INFRAESTRUCTURA

ARG. JORGE OMAR VERA ALANS



GENERADOR

FECHA:
31-ago-15

DESCRIPCIÓN: INTERCONEXIÓN DE MANIFUL DE LLENADO DE TANQUE ELEVADO No 3 A RED DE DISTRIBUCIÓN DE 16" DE DIÁMETRO (ACCIONES INMEDIATAS) Y REHABILITACIÓN DE REBOMBEO (1a ETAPA) EN LA COL. VILLA FLORIDA, EN EL MUNICIPIO DE REYNOSA TAMAULIPAS

CONTRATISTA: MIGUEL ANGEL GONZALEZ QUIROGA

CONTRATO No. **COMAPA-REY-CMA-010-015-IF**

ESTIMACION No. 1 (UNO (UNICA))

PERIODO DE ESTIMACION: 28 DE JULIO/2015 AL 28 DE AGOSTO/2015

IMPORTE CONTRATO SIN I.V.A. 794,776.80 (SETECIENTOS NOVENTA Y CUATRO MILSETECIENTOS SETENTA Y SEIS PESOS 80/100 M.N.)

FECHA DE INICIO DE LA OBRA: 28 DE JULIO/2015

FECHA DE TERMINACION DE LA OBRA: 28 DE AGOSTO /2015

CLAVE	CONCEPTO DESCRIPCION	UNIDAD	CANTIDAD	LARGO	ANCHO	ALTO	VOLUMEN			
							PRESENTE	ACUM. ANT.	ACUM. ACT.	POR EJECUTAR
I	ACCIONES INMEDIATAS									
I.2	REHABILITACIÓN ELÉCTRICA DE EQUIPO DE BOMBEO E INSTALACIONES EXISTENTES									
1200-08	SUMINISTRO E INSTALACION DE TRANSFORMADOR SECO 15 KVA 440/220/127 V MARCA SQUARE D, INCLUYE MATERIALES, MANO DE OBRA, EQUIPO Y HERRAMIENTA	Pza	1.00				1.00		1.00	
							1.00			

CONTRATISTA

MIGUEL ANGEL GONZALEZ QUIROGA

SUPERVISOR

ING. J. GUADALUPE HERNANDEZ GARCIA

REVISOR

COORD. DESARROLLO DE INFRAESTRUCTURA

ARQ. JORGE OMAR VERA ALANS

INTERCONEXIÓN DE MANIFUL DE LLENADO DE TANQUE ELEVADO No 3 A RED DE DISTRIBUCIÓN DE 16" DE DIÁMETRO (ACCIONES INMEDIATAS) Y DESCRIPCIÓN : REHABILITACIÓN DE REBOMBEO (1a ETAPA) EN LA COL. VILLA FLORIDA, EN EL MUNICIPIO DE REYNOSA TAMAULIPAS

CONTRATISTA MIGUEL ANGEL GONZALEZ QUIROGA

CONTRATO No. COMAPA-REY-CNA-010-015-IF	ESTIMACION No	1 (UNO (UNICA))
PERIODO DE ESTIMACION: 28 DE JULIO/2015 AL 26 DE AGOSTO/2015	IMPORTE CONTRATO SIN I.V.A.	794,776.86 (SETECIENTOS NOVENTA Y CUATRO MIL SETECIENTOS SETENTA Y SEIS PESOS 88/100 M.N.)
FECHA DE INICIO DE LA OBRA: 28 DE JULIO/2015	FECHA DE TERMINACION DE LA OBRA:	26 DE AGOSTO /2015

1280-08 SUMINISTRO E INSTALACION DE TRANSFORMADOR SECO 15 KVA 440/220/127 V MARCA SQUARE'D, INCLUYE MATERIALES, MANO DE OBRA, EQUIPO Y HERRAMIENTA.

REHABILITACION
ELECTRICA

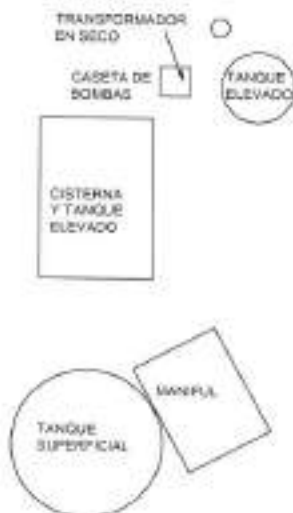

VISTA EN PLANTA REBOMBEO VILLA FLORIDA

CONTRATISTA

MIGUEL ANGEL GONZALEZ QUIROGA

SUPERVISOR

ING. J. GUADALUPE HERNANDEZ GARZA

REVISOR

COORD. DESARROLLO DE INFRAESTRUCTURA

ARQ. JORGE OMAR VERA ALANIS

**GENERADOR
FOTOGRAFICO**

FECHA:
31-ago.-15

DESCRIPCION : INTERCONEXIÓN DE MANIFUL DE LLENADO DE TANQUE ELEVADO No 3 A RED DE DISTRIBUCIÓN DE 16" DE DIÁMETRO (ACCIONES INMEDIATAS) Y REHABILITACIÓN DE REBOMBEO (1a ETAPA) EN LA COL. VILLA FLORIDA, EN EL MUNICIPIO DE REYNOSA TAMAULIPAS

CONTRATISTA : MIGUEL ANGEL GONZALEZ QUIROGA

CONTRATO No. COMAPA-REY-CNA-010-015-IF

ESTIMACION No 1 (UNO) (ÚNICA)

PERIODO DE ESTIMACION: 28 DE JULIO/2015 AL 26 DE AGOSTO/2015

IMPORTE CONTRATO SIN I.V.A. 794,776.88 (SETECIENTOS NOVENTA Y CUATRO MILSETECIENTOS SETENTA Y SEIS PESOS 88/100 M.N.)

FECHA DE INICIO DE LA OBRA: 28 DE JULIO/2015

FECHA DE TERMINACION DE LA OBRA: 26 DE AGOSTO /2015

1280-08 SUMINISTRO E INSTALACION DE TRANSFORMADOR SECO 15 KVA 440/220/127 V MARCA SQUARE'D, INCLUYE MATERIALES, MANO DE OBRA, EQUIPO Y HERRAMIENTA

REHABILITACION
ELECTRICA



CONTRATISTA

MIGUEL ANGEL GONZALEZ QUIROGA

SUPERVISOR

ING. J. GUADALUPE HERNANDEZ GARZA

REVISOR
COORD. DESARROLLO DE INFRAESTRUCTURA

ARG. JORGE OMAR VERA ALVAREZ

DESCRIPCION: INTERCONEXIÓN DE MANIFUL DE LLENADO DE TANQUE ELEVADO No 3 A RED DE DISTRIBUCIÓN DE 16" DE DIAMETRO (ACCIONES INMEDIATAS) Y REHABILITACIÓN DE REBOMBEO (1a ETAPA) EN LA COL. VILLA FLORIDA, EN EL MUNICIPIO DE REYNOSA TAMAULIPAS

CONTRATISTA: MIGUEL ANGEL GONZALEZ QUIROGA

CONTRATO No. **COMAPA-REY-CNA-010-015-IF**

ESTIMACION No. 1 (UNO (UNICA))

PERIODO DE ESTIMACION: 28 DE JULIO/2015 AL 26 DE AGOSTO/2015

IMPORTE CONTRATO SIN I.V.A. 794,778.88 (SETECIENTOS NOVENTA Y CUATRO MILSETECIENTOS SETENTA Y SEIS PESOS 88/100 M.N.)

FECHA DE INICIO DE LA OBRA: 28 DE JULIO/2015

FECHA DE TERMINACION DE LA OBRA: 26 DE AGOSTO /2015

CLAVE	CONCEPTO DESCRIPCION	UNIDAD	CANTIDAD	LARGO	ANCHO	ALTO	VOLUMEN			
							PRESENTE	ACUM. ANT.	ACUM. ACT.	POR EJECUTAR
1	ACCIONES INMEDIATAS									
1.2	REHABILITACIÓN ELÉCTRICA DE EQUIPO DE BOMBEO E INSTALACIONES EXISTENTES									
1240-02	SUMINISTRO E INSTALACION DE CENTRO DE CARGA 8 P 100 A Q06 SO INCLUYE MATERIALES, MANO DE OBRA, EQUIPO Y HERRAMIENTA	Pzs	2.00				2.00		2.00	
							2.00			

CONTRATISTA

MIGUEL ANGEL GONZALEZ QUIROGA

SUPERVISOR

ING. J. GUADALUPE HERNANDEZ GARZA

REVISOR

COORD. DESARROLLO DE INFRAESTRUCTURA

ARG. JORGE OMAR VERA ALANIS

INTERCONEXIÓN DE MANIFUL DE LLENADO DE TANQUE ELEVADO No 3 A RED DE DISTRIBUCIÓN DE 16" DE DIÁMETRO (ACCIONES INMEDIATAS) Y DESCRIPCION : REHABILITACIÓN DE REBOMBEO (1a ETAPA) EN LA COL. VILLA FLORIDA, EN EL MUNICIPIO DE REYNOSA TAMAULIPAS

CONTRATISTA MIGUEL ANGEL GONZALEZ QUIROGA

CONTRATO No. COMAPA-REY-CNA-010-015-IF

ESTIMACION No 1 (UNO (UNICA))

PERIODO DE ESTIMACION: 28 DE JULIO/2015 AL 26 DE AGOSTO/2015

IMPORTE CONTRATO SIN I.V.A. 794,776.88 (SETECIENTOS NOVENTA Y CUATRO MILSETECIENTOS SETENTA Y SEIS PESOS 88/100 M.N.)

FECHA DE INICIO DE LA OBRA: 28 DE JULIO/2015

FECHA DE TERMINACION DE LA OBRA: 26 DE AGOSTO /2015

1240-02 SUMINISTRO E INSTALACIÓN DE CENTRO DE CARGA 8 P 100 A QOS SD INCLUYE MATERIALES, MANO DE OBRA, EQUIPO Y

REHABILITACION ELECTRICA

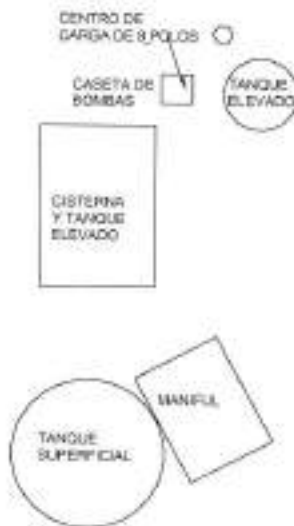

VISTA EN PLANTA REBOMBEO VILLA FLORIDA

CONTRATISTA

MIGUEL ANGEL GONZALEZ QUIROGA

SUPERVISOR

ING. J. GUADALUPE HERNANDEZ GARZA

REVISO

COORD. DESARROLLO DE INFRAESTRUCTURA

ARQ. JORGE OMAR VERA ADANIS

DESCRIPCION : INTERCONEXIÓN DE MANIFUL DE LLENADO DE TANQUE ELEVADO No 3 A RED DE DISTRIBUCIÓN DE 16" DE DIÁMETRO (ACCIONES INMEDIATAS) Y REHABILITACIÓN DE REBOMBEO (1a ETAPA) EN LA COL. VILLA FLORIDA, EN EL MUNICIPIO DE REYNOSA TAMAULIPAS

CONTRATISTA : MIGUEL ANGEL GONZALEZ QUIROGA

CONTRATO No. COMAPA-REY-CNA-010-015-IF

ESTIMACION No 1 (UNO) (ÚNICA)

PERIODO DE ESTIMACION: 28 DE JULIO/2015 AL 26 DE AGOSTO/2015

IMPORTE CONTRATO SIN I.V.A. 794,776.88 (SETECIENTOS NOVENTA Y CUATRO MILSETECIENTOS SETENTA Y SEIS PESOS 88/100 M.N.)

FECHA DE INICIO DE LA OBRA: 28 DE JULIO/2015

FECHA DE TERMINACION DE LA OBRA: 26 DE AGOSTO /2015

1240-02

SUMINISTRO E INSTALACION DE CENTRO DE CARGA 8 P 100 A 008 SO INCLUYE MATERIALES, MANO DE OBRA, EQUIPO Y HERRAMIENTA.

REHABILITACION
ELECTRICA



CONTRATISTA

MIGUEL ANGEL GONZALEZ QUIROGA

SUPERVISOR

ING. J. GUADALUPE HERNANDEZ GARZA

REVISO

COORD. DESARROLLO DE INFRAESTRUCTURA

ARO. JORGE OMAR VERA ALANIS

DESCRIPCION : INTERCONEXIÓN DE MANIFUL DE LLENADO DE TANQUE ELEVADO No 3 A RED DE DISTRIBUCIÓN DE 16" DE DIÁMETRO (ACCIONES INMEDIATAS) Y REHABILITACIÓN DE REBOMBEO (1a ETAPA) EN LA COL. VILLA FLORIDA, EN EL MUNICIPIO DE REYNOSA TAMAULIPAS

CONTRATISTA : MIGUEL ANGEL GONZALEZ QUIROGA

CONTRATO No. COMAPA-REY-CNA-010-015-IF	ESTIMACION No. 1 (UNO (UNICA))
PERIODO DE ESTIMACION: 28 DE JULIO/2015 AL 28 DE AGOSTO/2015	IMPORTE CONTRATO SIN I.V.A. 794,776.88 (SETECIENTOS NOVENTA Y CUATRO MILSETECIENTOS SETENTA Y SEIS PESOS 88/100 M.N.)
FECHA DE INICIO DE LA OBRA: 28 DE JULIO/2015	FECHA DE TERMINACION DE LA OBRA: 26 DE AGOSTO /2015

CLAVE	CONCEPTO DESCRIPCION	UNIDAD	CANTIDAD	LARGO	ANCHO	ALTO	VOLUMEN			
							PRESENTE	ACUM. ANT.	ACUM. ACT.	POR EJECUTAR
1	ACCIONES INMEDIATAS									
1.2	REHABILITACIÓN ELÉCTRICA DE EQUIPO DE BOMBEO E INSTALACIONES EXISTENTES									
1204-03A	SUMINISTRO E INSTALACIÓN DE TUBERÍA UICATITE DE 1" DE DIÁMETRO SIVALMA LTC100GY INCLUYE MATERIALES, MANO DE OBRA, EQUIPO Y HERRAMIENTA	m.	2.00				2.00		2.00	
							1.00			

CONTRATISTA

MIGUEL ANGEL GONZALEZ QUIROGA

SUPERVISOR

ING. J. GUADALUPE HERNANDEZ GARZA

REVISOR

COORD. DESARROLLO DE INFRAESTRUCTURA
ARQ. JORGE OMAR VERA ALANIS

INTERCONEXIÓN DE MANIFUL DE LLENADO DE TANQUE ELEVADO No 3 A RED DE DISTRIBUCIÓN DE 16" DE DIÁMETRO (ACCIONES INMEDIATAS) Y DESCRIPCION : REHABILITACIÓN DE REBOMBEO (1a ETAPA) EN LA COL. VILLA FLORIDA, EN EL MUNICIPIO DE REYNOSA TAMAULIPAS

CONTRATISTA MIGUEL ANGEL GONZALEZ QUIROGA

CONTRATO No. COMAPA-REY-CNA-010-015-IF

ESTIMACION No

1 (UNO (UNICA))

PERIODO DE

ESTIMACION: 28 DE JULIO/2015 AL 26 DE AGOSTO/2015

IMPORTE CONTRATO SIN I.V.A.

794,776.88 (SETECIENTOS NOVENTA Y CUATRO MILSETECIENTOS SETENTA Y SEIS PESOS 88/100 M.N.)

FECHA DE INICIO

DE LA OBRA: 28 DE JULIO/2015

FECHA DE TERMINACION

DE LA OBRA:

26 DE AGOSTO /2015

1204-03A

SUMINISTRO E INSTALACIÓN DE TUBERÍA LIQUATITE DE 1" DE DIÁMETRO S/ALMA LTC100GY INCLUYE MATERIALES.

REHABILITACION
ELECTRICA



EQUIPOS DE
BOMBEO

TUBERIA
LIQUATITE DE 1"Ø

CONTRATISTA

MIGUEL ANGEL GONZALEZ QUIROGA

SUPERVISOR

ING. J. GUADALUPE HERNANDEZ GARZA

REVISOR

COORD. DESARROLLO DE INFRAESTRUCTURA

ARQ. JORGE OMAR VERA ALANIS

GENERADOR FOTOGRAFICO

FECHA:
31-ago.-15

DESCRIPCION : INTERCONEXIÓN DE MANIFUL DE LLENADO DE TANQUE ELEVADO No 3 A RED DE DISTRIBUCIÓN DE 16" DE DIÁMETRO (ACCIONES INMEDIATAS) Y REHABILITACIÓN DE REBOMBEO (1a ETAPA) EN LA COL. VILLA FLORIDA, EN EL MUNICIPIO DE REYNOSA TAMAULIPAS

CONTRATISTA : MIGUEL ANGEL GONZALEZ QUIROGA

CONTRATO No. COMAPA-REY-CNA-010-015-IF

ESTIMACION No 1 (UNO) (ÚNICA)

PERIODO DE ESTIMACION: 28 DE JULIO/2015 AL 26 DE AGOSTO/2015

IMPORTE CONTRATO SIN I.V.A. 794,776.88 (SETECIENTOS NOVENTA Y CUATRO MILSETECIENTOS SETENTA Y SEIS PESOS 88/100 M.N.)

FECHA DE INICIO DE LA OBRA: 28 DE JULIO/2015

FECHA DE TERMINACION DE LA OBRA: 26 DE AGOSTO /2015

1204-03A SUMINISTRO E INSTALACIÓN DE TUBERÍA LIQUAYITE DE 1" DE DIÁMETRO S/ALMA LTC 100GY INCLUYE MATERIALES, MANO DE OBRA, EQUIPO Y HERRAMIENTA

REHABILITACION
ELECTRICA



CONTRATISTA

MIGUEL ANGEL GONZALEZ QUIROGA

SUPERVISOR

ING. J. GUADALUPE HERNANDEZ GARZA

REVISO

COORD. DESARROLLO DE INFRAESTRUCTURA

ARO. JORGE OMAR VERA ALANIS

DESCRIPCIÓN: INTERCONEXIÓN DE MANIFUL DE LLENADO DE TANQUE ELEVADO No 3 A RED DE DISTRIBUCIÓN DE 16" DE DIÁMETRO (ACCIONES INMEDIATAS) Y REHABILITACIÓN DE REBOMBEO (1a ETAPA) EN LA COL. VILLA FLORIDA, EN EL MUNICIPIO DE REYNOSA TAMAULIPAS

CONTRATISTA: MIGUEL ANGEL GONZALEZ QUIROGA

CONTRATO No. COMAPA-REY-CNA-010-015-IF	ESTIMACION No. 1 (UNO (UNICA))
PERIODO DE ESTIMACION: 28 DE JULIO/2015 AL 26 DE AGOSTO/2015	IMPORTE CONTRATO SIN I.V.A. 794,776.88 (SETECIENTOS NOVENTA Y CUATRO MILSETECIENTOS SETENTA Y SEIS PESOS 88/100 M.N.)
FECHA DE INICIO DE LA OBRA: 28 DE JULIO/2015	FECHA DE TERMINACION DE LA OBRA: 26 DE AGOSTO /2015

CLAVE	CONCEPTO DESCRIPCION	UNIDAD	CANTIDAD	LARGO	ANCHO	ALTO	VOLUMEN				
							PRESENTE	ACUM. ANT.	ACUM. ACT.	POR EJECUTAR	
1	ACCIONES INMEDIATAS										
1.2	REHABILITACIÓN ELÉCTRICA DE EQUIPO DE BOMBEO E INSTALACIONES EXISTENTES.										
1230-10	SUMINISTRO E INSTALACIÓN DE CONECTOR LIQUATITE DE 1" DE DIÁMETRO RECTO LT203 INCLUYE CONECTORES Y CONTRATUERCAS, MATERIALES, MANO DE OBRA, EQUIPO Y HERRAMIENTA	Pza	2.00				2.00		2.00		
							2.00				

CONTRATISTA

MIGUEL ANGEL GONZALEZ QUIROGA

SUPERVISOR

ING. J. GUADALUPE HERNANDEZ GARZA

REVISOR

COORD. DESARROLLO DE INFRAESTRUCTURA

ARG. JORGE OMAR VERRA ALANIS

INTERCONEXIÓN DE MANIFUL DE LLENADO DE TANQUE ELEVADO No 3 A RED DE DISTRIBUCIÓN DE 16" DE DIÁMETRO (ACCIONES INMEDIATAS) Y DESCRIPCION : REHABILITACIÓN DE REBOMBEO (1a ETAPA) EN LA COL. VILLA FLORIDA, EN EL MUNICIPIO DE REYNOSA TAMAULIPAS

CONTRATISTA MIGUEL ANGEL GONZALEZ QUIROGA

CONTRATO No. COMAPA-REY-CNA-010-015-IF

ESTIMACION No 1 (UNO (UNICA))

PERIODO DE ESTIMACION: 28 DE JULIO/2015 AL 26 DE AGOSTO/2015

IMPORTE CONTRATO SIN I.V.A. 794,775.88 (SETECIENTOS NOVENTA Y CUATRO MILSETECIENTOS SETENTA Y SEIS PESOS 88/100 M.N.)

FECHA DE INICIO DE LA OBRA: 28 DE JULIO/2015

FECHA DE TERMINACION DE LA OBRA: 26 DE AGOSTO /2015

1230-10 SUMINISTRO E INSTALACIÓN DE CONECTOR LIQUATITE DE 1" DE DIÁMETRO RECTO LT203 INCLUYE CONECTORES Y

REHABILITACION
ELECTRICA



CONTRATISTA

MIGUEL ANGEL GONZALEZ QUIROGA

SUPERVISOR

ING. J. GUADALUPE HERRANDEZ GARZA

REVISOR

COORD. DESARROLLO DE INFRAESTRUCTURA

ARQ. JORGE OMAR VERA ALANIS

GENERADOR FOTOGRAFICO

FECHA:
31-ago.-15

DESCRIPCION : INTERCONEXIÓN DE MANIFUL DE LLENADO DE TANQUE ELEVADO No 3 A RED DE DISTRIBUCIÓN DE 16" DE DIÁMETRO (ACCIONES INMEDIATAS) Y REHABILITACIÓN DE REBOMBEO (1a ETAPA) EN LA COL. VILLA FLORIDA, EN EL MUNICIPIO DE REYNOSA TAMAULIPAS

CONTRATISTA : MIGUEL ANGEL GONZALEZ QUIROGA

CONTRATO No. COMAPA-REY-CNA-010-015-IF **ESTIMACION No** 1 (UNO) (ÚNICA)

PERIODO DE ESTIMACION: 28 DE JULIO/2015 AL 26 DE AGOSTO/2015 **IMPORTE CONTRATO SIN LV.A.** 794,776.88 (SETECIENTOS NOVENTA Y CUATRO MILSETECIENTOS SETENTA Y SEIS PESOS 88/100 M.N.)

FECHA DE INICIO DE LA OBRA: 28 DE JULIO/2015 **FECHA DE TERMINACION DE LA OBRA:** 26 DE AGOSTO /2015

1230-10 SUMINISTRO E INSTALACIÓN DE CONECTOR LIQUATITE DE 1" DE DIÁMETRO RECTO LT203 INCLUYE CONECTORES Y CONTRATUERCAS, MATERIALES, MANO DE OBRA, EQUIPO Y HERRAMIENTA

REHABILITACION
ELECTRICA



CONTRATISTA

MIGUEL ANGEL GONZALEZ QUIROGA

SUPERVISOR

ING. J. GUADALUPE HERNANDEZ GARZA

REVISOR

COORD. DESARROLLO DE INFRAESTRUCTURA

ARQ. JORGE OMAR VERA ALANIS

INTERCONEXIÓN DE MANIFUL DE LLENADO DE TANQUE ELEVADO No 3 A RED DE DISTRIBUCIÓN DE 16" DE DIÁMETRO (ACCIONES INMEDIATAS) Y DESCRIPCION : REHABILITACIÓN DE REBOMBEO (1a ETAPA) EN LA COL. VILLA FLORIDA, EN EL MUNICIPIO DE REYNOSA TAMAULIPAS

CONTRATISTA : MIGUEL ANGEL GONZALEZ QUIROGA

CONTRATO No. COMAPA-REY-CNA-010-015-IF

ESTIMACION No 1 (UNO (UNICA))

PERIODO DE ESTIMACION: 28 DE JULIO/2015 AL 26 DE AGOSTO/2015

IMPORTE CONTRATO SIN I.V.A. 794,776.88 (SETECIENTOS NOVENTA Y CUATRO MILSETECIENTOS SETENTA Y SEIS PESOS 88/100 M.N.)

FECHA DE INICIO DE LA OBRA: 28 DE JULIO/2015

FECHA DE TERMINACION DE LA OBRA: 26 DE AGOSTO /2015

1200-10 SUMINISTRO E INSTALACIÓN DE CABLE THWN CAL # 12 DOBLE INCLUYE MATERIALES, MANO DE OBRA, EQUIPO Y HERRAMIENTA.

REHABILITACION ELECTRICA

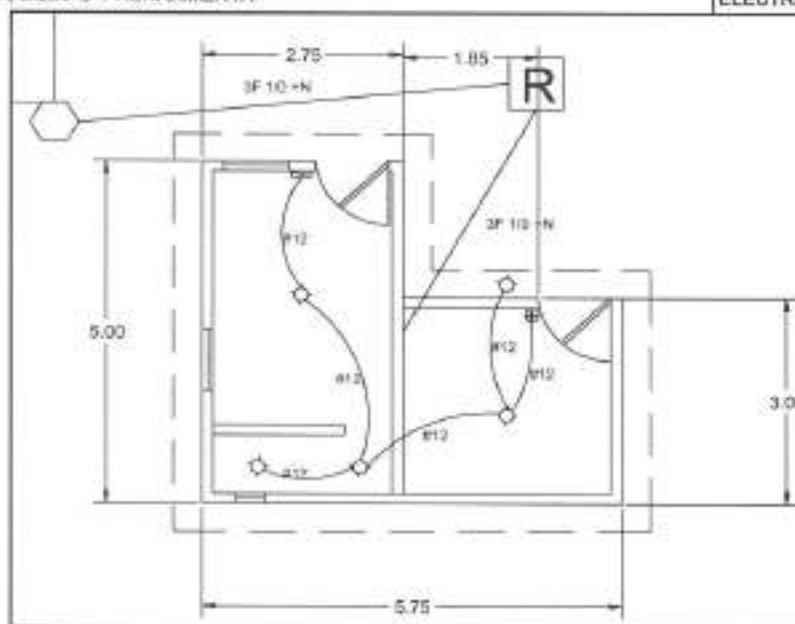

CONTRATISTA

MIGUEL ANGEL GONZALEZ QUIROGA

SUPERVISOR

ING. J. GUADALUPE HERNANDEZ GARZA

REVISOR

COORD. DESARROLLO DE INFRAESTRUCTURA

ARC. JORGE OMAR VERA ALANIS

DESCRIPCION : INTERCONEXIÓN DE MANIFUL DE LLENADO DE TANQUE ELEVADO No 3 A RED DE DISTRIBUCIÓN DE 16" DE DIÁMETRO (ACCIONES INMEDIATAS) Y REHABILITACIÓN DE REBOMBEO (1a ETAPA) EN LA COL. VILLA FLORIDA, EN EL MUNICIPIO DE REYNOSA TAMAULIPAS

CONTRATISTA : MIGUEL ANGEL GONZALEZ QUIROGA

CONTRATO No. **COMAPA-REY-CNA-010-015-IF**

ESTIMACION No. 1 (UNO (UNICA))

PERIODO DE ESTIMACION: 28 DE JULIO/2015 AL 26 DE AGOSTO/2015

IMPORTE CONTRATO SIN I.V.A. 794,776.88 (SETECIENTOS NOVENTA Y CUATRO MILSETECIENTOS SETENTA Y SEIS PESOS 88/100 M.N.)

FECHA DE INICIO DE LA OBRA: 28 DE JULIO/2015

FECHA DE TERMINACION DE LA OBRA: 26 DE AGOSTO /2015

CLAVE	CONCEPTO DESCRIPCION	UNIDAD	CANTIDAD	LARGO	ANCHO	ALTO	VOLUMEN			
							PRESENTE	ACUM. ANT.	ACUM. ACT.	POR EJECUTAR
I	ACCIONES INMEDIATAS									
I.2	REHABILITACIÓN ELÉCTRICA DE EQUIPO DE BOMBEO E INSTALACIONES EXISTENTES									
1260-16C	SUMINISTRO E INSTALACION DE REGISTRO CON TAPA CIEGA DE 22 X 22 PARA CONEXIONES INCLUYE MATERIALES, MANO DE OBRA, EQUIPO Y HERRAMIENTA	Pzs	1.00				1.00		1.00	
							1.00			

CONTRATISTA

MIGUEL ANGEL GONZALEZ QUIROGA

SUPERVISOR

ING. J. GUADALUPE HERNANDEZ GARZA

REVISOR

COORD. DESARROLLO DE INFRAESTRUCTURA

ARQ. JORGE CARRASQUERA ADANIS

INTERCONEXIÓN DE MANIFUL DE LLENADO DE TANQUE ELEVADO No 3 A RED DE DISTRIBUCIÓN DE 16" DE DIÁMETRO (ACCIONES INMEDIATAS) Y DESCRIPCION : REHABILITACIÓN DE REBOMBEO (1a ETAPA) EN LA COL. VILLA FLORIDA, EN EL MUNICIPIO DE REYNOSA TAMAULIPAS

CONTRATISTA MIGUEL ANGEL GONZALEZ QUIROGA

CONTRATO No. COMAPA-REY-CNA-010-015-IF

ESTIMACION No

1 (UNO (UNICA))

PERIODO DE

ESTIMACION: 28 DE JULIO/2015 AL 26 DE AGOSTO/2015

IMPORTE CONTRATO SIN LV.A.

794,776.88 (SETECIENTOS NOVENTA Y CUATRO MILSETECIENTOS SETENTA Y SEIS PESOS 88/100 M.N.)

FECHA DE INICIO

DE LA OBRA: 28 DE JULIO/2015

FECHA DE TERMINACION

DE LA OBRA:

26 DE AGOSTO /2015

1260-16C

SUMINISTRO E INSTALACION DE REGISTRO CON TAPA CIEGA DE 22 X 22 PARA CONEXIONES INCLUYE MATERIALES, MANO DE OBRA, EQUIPO Y HERRAMIENTA

REHABILITACION
ELECTRICA

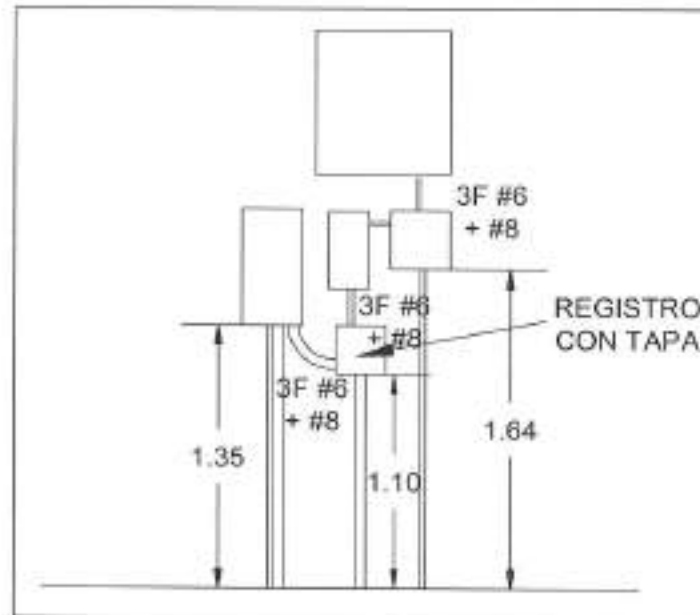

CONTRATISTA

MIGUEL ANGEL GONZALEZ QUIROGA

SUPERVISOR

ING. J. GUADALUPE HERNANDEZ GARZA

REVISO

COORD. DESARROLLO DE INFRAESTRUCTURA

ARQ. JORGE OMAR VERA ALANIS

GENERADOR FOTOGRAFICO

FECHA:
31-ago.-15

DESCRIPCION : INTERCONEXION DE MANIFUL DE LLENADO DE TANQUE ELEVADO No 3 A RED DE DISTRIBUCION DE 16" DE DIAMETRO (ACCIONES INMEDIATAS) Y REHABILITACION DE REBOMBEO (1a ETAPA) EN LA COL. VILLA FLORIDA, EN EL MUNICIPIO DE REYNOSA TAMAULIPAS

CONTRATISTA : MIGUEL ANGEL GONZALEZ QUIROGA

CONTRATO No. COMAPA-REY-CNA-010-015-IF

ESTIMACION No 1 (UNO) (UNICA)

PERIODO DE ESTIMACION: 28 DE JULIO/2015 AL 26 DE AGOSTO/2015

IMPORTE CONTRATO SIN LV.A. 794,776.88 (SETECIENTOS NOVENTA Y CUATRO MILSETECIENTOS SETENTA Y SEIS PESOS 88/100 M.N.)

FECHA DE INICIO DE LA OBRA: 28 DE JULIO/2015

FECHA DE TERMINACION DE LA OBRA: 26 DE AGOSTO /2015

1260-18C

SUMINISTRO E INSTALACION DE REGISTRO CON TAPA CIEGA DE 22 X 22 PARA CONEXIONES INCLUYE MATERIALES, MANO DE OBRA, EQUIPO Y HERRAMIENTA

REHABILITACION
ELECTRICA



CONTRATISTA

MIGUEL ANGEL GONZALEZ QUIROGA

SUPERVISOR

ING. J. GUADALUPE HERNANDEZ GARZA

REVISOR
COORD. DESARROLLO DE INFRAESTRUCTURA

ARQ. JORGE OMAR VERA ALANIS

DESCRIPCIÓN: INTERCONEXIÓN DE MANIFUL DE LLENADO DE TANQUE ELEVADO No 3 A RED DE DISTRIBUCIÓN DE 16" DE DIÁMETRO (ACCIONES INMEDIATAS) Y REHABILITACIÓN DE REBOMBEO (1a ETAPA) EN LA COL. VILLA FLORIDA, EN EL MUNICIPIO DE REYNOSA TAMAULIPAS

CONTRATISTA: MIGUEL ANGEL GONZALEZ QUIROGA

CONTRATO No. COMAPA-REY-CNA-010-015-4F	ESTIMACION No. 1 (UNO (UNICA))
PERIODO DE ESTIMACION: 28 DE JULIO/2015 AL 26 DE AGOSTO/2015	IMPORTE CONTRATO SIN I.V.A. 794,779.88 (SETECIENTOS NOVENTA Y CUATRO MILSETECIENTOS SETENTA Y SEIS PESOS 88/100 M.N.)
FECHA DE INICIO DE LA OBRA: 28 DE JULIO/2015	FECHA DE TERMINACION DE LA OBRA: 26 DE AGOSTO /2015

CLAVE	CONCEPTO DESCRIPCION	UNIDAD	CANTIDAD	LARGO	ANCHO	ALTO	VOLUMEN				
							PRESENTE	ACUM. ANT.	ACUM. ACT.	POR EJECUTAR	
1	ACCIONES INMEDIATAS										
1.2	REHABILITACIÓN ELÉCTRICA DE EQUIPO DE BOMBEO E INSTALACIONES EXISTENTES										
REB-VF-09	MANTENIMIENTO A SUBESTACION 112.5 KVA 132440 V QUE INCLUYE LIMPIEZA DE AISLAMIENTO CON SOLVENTE DIELECTRICO, REAJUSTE DE DE HERRAJES, LIMPIEZA DE PUNTAS DE CABLE CON REMOVEDOR DE SARRO, PRUEBA DE TTR Y MEGGER A TRANSFORMADOR, INCLUYE MATERIALES, MANO DE OBRA ESPECIALIZADA, EQUIPO Y HERRAMIENTA	Pza	1.00				1.00		1.00		
							1.00				

CONTRATISTA

MIGUEL ANGEL GONZALEZ QUIROGA

SUPERVISOR

ING. J. GUADALUPE HERNANDEZ GARZA

REVISOR
COORD. DESARROLLO DE INFRAESTRUCTURA

ARG. JORGE ENRIQUE VERA N. ANG

INTERCONEXIÓN DE MANIFUL DE LLENADO DE TANQUE ELEVADO No 3 A RED DE DISTRIBUCIÓN DE 16" DE DIÁMETRO (ACCIONES INMEDIATAS) Y DESCRIPCION : REHABILITACIÓN DE REBOMBEO (1a ETAPA) EN LA COL. VILLA FLORIDA, EN EL MUNICIPIO DE REYNOSA TAMAULIPAS

CONTRATISTA MIGUEL ANGEL GONZALEZ QUIROGA

CONTRATO No. COMAPA-REY-CNA-010-015-IF

ESTIMACION No

1 (UNO (UNICA))

PERIODO DE

ESTIMACION: 28 DE JULIO/2015 AL 26 DE AGOSTO/2015

IMPORTE CONTRATO SIN I.V.A.

794,778.88 (SETECIENTOS NOVENTA Y CUATRO MILSETECIENTOS SETENTA Y SEIS PESOS 88/100 M.N.)

FECHA DE INICIO

DE LA OBRA: 28 DE JULIO/2015

FECHA DE TERMINACION

DE LA OBRA: 26 DE AGOSTO /2015

REB-VF-09

MANTENIMIENTO A SUBESTACION 112.5 KVA 13,2/440 V QUE INCLUYE LIMPIEZA DE AISLAMIENTO CON SOLVENTE DIELECTRICO, REAJUSTE DE DE HERRAJES, LIMPIEZA DE PUNTAS DE CABLE CON REMOVEDOR DE SARRO, PRUEBA DE TTR Y MEGGER A TRANSFORMADOR. INCLUYE MATERIALES, MANO DE OBRA ESPECIALIZADA, EQUIPO Y HERRAMIENTA

REHABILITACION
ELECTRICA

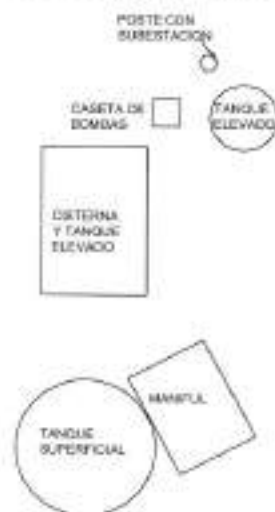

VISTA EN PLANTA REBOMBEO VILLA FLORIDA

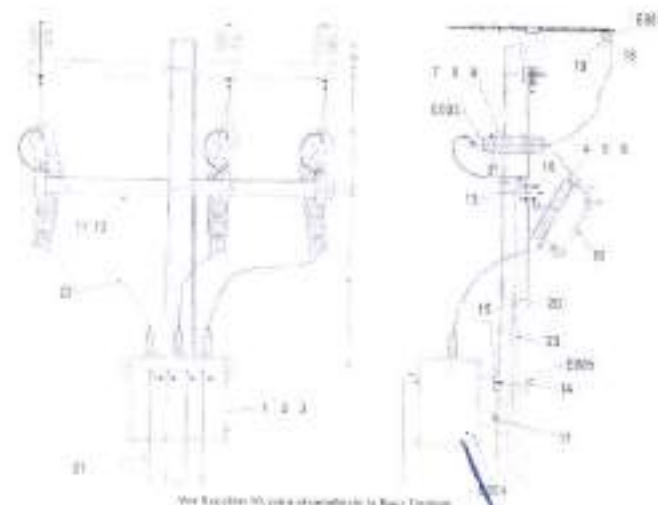

CONTRATISTA

MIGUEL ANGEL GONZALEZ QUIROGA

SUPERVISOR

ING. J. GUADALUPE HERNANDEZ GARZA

REVISOR

COORD. DESARROLLO DE INFRAESTRUCTURA

ARG. JORGE OMAR VERA ALANIS

DESCRIPCION : INTERCONEXIÓN DE MANIFUL DE LLENADO DE TANQUE ELEVADO No 3 A RED DE DISTRIBUCIÓN DE 16" DE DIÁMETRO (ACCIONES INMEDIATAS) Y REHABILITACIÓN DE REBOMBEO (1a ETAPA) EN LA COL. VILLA FLORIDA, EN EL MUNICIPIO DE REYNOSA TAMAULIPAS

CONTRATISTA : MIGUEL ANGEL GONZALEZ QUIROGA

CONTRATO No. COMAPA-REY-CNA-010-015-IF

ESTIMACION No 1 (UNO) (ÚNICA)

PERIODO DE ESTIMACION: 28 DE JULIO/2015 AL 26 DE AGOSTO/2015

IMPORTE CONTRATO SIN I.V.A. 794,776.88 (SETECIENTOS NOVENTA Y CUATRO MILSETECIENTOS SETENTA Y SEIS PESOS 88/100 M.N.)

FECHA DE INICIO DE LA OBRA: 28 DE JULIO/2015

FECHA DE TERMINACION DE LA OBRA: 26 DE AGOSTO /2015

REB-VF-00

MANTENIMIENTO A SUBESTACION 112.5 KVA 13.2/440 V QUE INCLUYE LIMPIEZA DE AISLAMIENTO CON SOLVENTE DIELECTRICO, REAJUSTE DE DE HERRAJES, LIMPIEZA DE PUNTAS DE CABLE CON REMOVEDOR DE SARRO, PRUEBA DE TTR Y MEGGER A TRANSFORMADOR, INCLUYE MATERIALES, MANO DE OBRA ESPECIALIZADA, EQUIPO Y HERRAMIENTA.

REHABILITACION
ELECTRICA



CONTRATISTA

MIGUEL ANGEL GONZALEZ QUIROGA

SUPERVISOR

ING. J. GUADALUPE HERNANDEZ GARZA

REVISOR
COORD. DESARROLLO DE INFRAESTRUCTURA

ARG. JORGE OMAR VERA ALANIS



GENERADOR

FECHA:
31-ago-15

DESCRIPCION: INTERCONEXIÓN DE MANIFUL DE LLENADO DE TANQUE ELEVADO No 3 A RED DE DISTRIBUCIÓN DE 16" DE DIÁMETRO (ACCIONES INMEDIATAS) Y REHABILITACIÓN DE REBOMBEO (1a ETAPA) EN LA COL. VILLA FLORIDA, EN EL MUNICIPIO DE REYNOSA TAMAULIPAS

CONTRATISTA: MIGUEL ANGEL GONZALEZ QUIROGA

CONTRATO No. **COMAPA-REY-CNA-215-015-IF**

ESTIMACION No. 1 (UNO (UNICA))

PERIODO DE ESTIMACION: 28 DE JULIO/2015 AL 26 DE AGOSTO/2015

IMPORTE CONTRATO SIN I.V.A. 784,778.88 (SETECIENTOS NOVENTA Y CUATRO MILSETECIENTOS SETENTA Y SEIS PESOS 88/100 M.N.)

FECHA DE INICIO DE LA OBRA: 28 DE JULIO/2015

FECHA DE TERMINACION DE LA OBRA: 26 DE AGOSTO /2015

CLAVE	CONCEPTO DESCRIPCION	UNIDAD	CANTIDAD	LARGO	ANCHO	ALTO	VOLUMEN		
							PRESENTE	ACUM. ANT.	ACUM. ACT.
1	ACCIONES INMEDIATAS								
1.2	REHABILITACIÓN ELÉCTRICA DE EQUIPO DE BOMBEO E INSTALACIONES EXISTENTES								
REB-VF-10	PRUEBAS A MOTOR DE 40 HP, INCLUYE EXTENSION DE CABLES DE CONEXIONES, CONECTORES, TORNILLERIA FALTANTE Y PUESTA EN MARCHA, MATERIALES, MANO DE OBRA ESPECIALIZADA, EQUIPO Y HERRAMIENTA	Pruebas							
			2.00				2.00		2.00
							2.00		

CONTRATISTA

MIGUEL ANGEL GONZALEZ QUIROGA

SUPERVISOR

ING. J. GUADALUPE HERNANDEZ GARZA

REVISOR
COORD. DESARROLLO DE INFRAESTRUCTURA

ARQ. JORGE OMAR VERA ALANS

INTERCONEXIÓN DE MANIFUL DE LLENADO DE TANQUE ELEVADO No 3 A RED DE DISTRIBUCIÓN DE 16" DE DIÁMETRO (ACCIONES INMEDIATAS) Y DESCRIPCION : REHABILITACIÓN DE REBOMBEO (1a ETAPA) EN LA COL. VILLA FLORIDA, EN EL MUNICIPIO DE REYNOSA TAMAULIPAS

CONTRATISTA MIGUEL ANGEL GONZALEZ QUIROGA

CONTRATO No. COMAPA-REY-CNA-010-015-IF

ESTIMACION No

1 (UNO (UNICA))

PERIODO DE

ESTIMACION: 28 DE JULIO/2015 AL 26 DE AGOSTO/2015

IMPORTE CONTRATO SIN I.V.A.

794,776.88 (SETECIENTOS NOVENTA Y CUATRO MILSETECIENTOS SETENTA Y SEIS PESOS 88/100 M.N.)

FECHA DE INICIO

DE LA OBRA: 28 DE JULIO/2015

FECHA DE TERMINACION

DE LA OBRA: 26 DE AGOSTO /2015

REB-VF-10

PRUEBAS A MOTOR DE 40 HP, INCLUYE EXTENCION DE CABLES DE CONEXIONES, CONECTORES, TORNILLERIA FALTANTE Y PUESTA EN MARCHA, MATERIALES, MANO DE OBRA ESPECIALIZADA, EQUIPO Y HERRAMIENTA

REHABILITACION
ELECTRICA

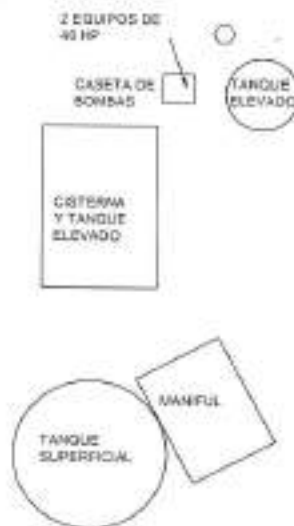

VISTA EN PLANTA REBOMBEO VILLA FLORIDA

CONTRATISTA

MIGUEL ANGEL GONZALEZ QUIROGA

SUPERVISOR

ING. J. GUDALUPE HERNANDEZ GARZA

REVISOR

COORD. DESARROLLO DE INFRAESTRUCTURA

ARQ. JORGE OMAR VERA ALANIS

GENERADOR FOTOGRAFICO

FECHA:
31-ago.-15

DESCRIPCION : INTERCONEXIÓN DE MANIFUL DE LLENADO DE TANQUE ELEVADO No 3 A RED DE DISTRIBUCIÓN DE 16" DE DIÁMETRO (ACCIONES INMEDIATAS) Y REHABILITACIÓN DE REBOMBEO (1a ETAPA) EN LA COL. VILLA FLORIDA, EN EL MUNICIPIO DE REYNOSA TAMAULIPAS

CONTRATISTA : MIGUEL ANGEL GONZALEZ QUIROGA

CONTRATO No. COMAPA-REY-CNA-010-015-IF

ESTIMACION No 1 (UNO) (ÚNICA)

PERIODO DE ESTIMACION: 28 DE JULIO/2015 AL 26 DE AGOSTO/2015

IMPORTE CONTRATO SIN I.V.A. 794,776.88 (SETECIENTOS NOVENTA Y CUATRO MILSETECIENTOS SETENTA Y SEIS PESOS 88/100 M.N.)

FECHA DE INICIO DE LA OBRA: 28 DE JULIO/2015

FECHA DE TERMINACION DE LA OBRA: 26 DE AGOSTO /2015

REB-VF-10 PRUEBAS A MOTOR DE 40 HP, INCLUYE EXTENSION DE CABLES DE CONEXIONES, CONECTORES, TORNILLERA FALTANTE Y PUESTA EN MARCHA, MATERIALES, MANO DE OBRA ESPECIALIZADA, EQUIPO Y HERRAMIENTA

REHABILITACION
ELECTRICA



CONTRATISTA

MIGUEL ANGEL GONZALEZ QUIROGA

SUPERVISOR

ING. J. GUADALUPE HERNANDEZ BARZA

REVISOR
COORD. DESARROLLO DE INFRAESTRUCTURA

ARO. JORGE OMAR VERA ALANIS

DESCRIPCIÓN: INTERCONEXIÓN DE MANIFUL DE LLENADO DE TANQUE ELEVADO No 3 A RED DE DISTRIBUCIÓN DE 16" DE DIÁMETRO (ACCIONES INMEDIATAS) Y REHABILITACIÓN DE REBOMBEO (1a ETAPA) EN LA COL. VILLA FLORIDA, EN EL MUNICIPIO DE REYNOSA TAMAULIPAS

CONTRATISTA: MIGUEL ANGEL GONZALEZ QUIROGA

CONTRATO No. COMAPA-REY-CNA-010-015-IF	ESTIMACION No. 1 (UNO (UNICA))
PERIODO DE ESTIMACION: 28 DE JULIO/2015 AL 26 DE AGOSTO/2015	IMPORTE CONTRATO \$IN 794,776.88 (SETECIENTOS NOVENTA Y CUATRO MILSETECIENTOS SETENTA Y SEIS PESOS 88/100 M.N.) I.V.A.
FECHA DE INICIO DE LA OBRA: 28 DE JULIO/2015	FECHA DE TERMINACION DE LA OBRA: 26 DE AGOSTO /2015

CLAVE	CONCEPTO DESCRIPCION	UNIDAD	CANTIDAD	LARGO	ANCHO	ALTO	VOLUMEN			
							PRESENTE	ACUM. ANT.	ACUM. ACT.	POR EJECUTAR
1	ACCIONES INMEDIATAS									
1.2	REHABILITACIÓN ELÉCTRICA DE EQUIPO DE BOMBEO E INSTALACIONES EXISTENTES									
2068-100	FABRICACIÓN E INSTALACIÓN DE BASE PARA TRANSFORMADOR SECO A BASE DE ANGULO DE 2" INCLUYE SOLDADURA, PINTURA, TAQUETES EXPANSIVOS, MANIOBRA, MATERIALES MANO DE OBRA, EQUIPO Y HERRAMIENTA	Pza	1.00				1.00	1.00		
							1.00			

CONTRATISTA
MIGUEL ANGEL GONZALEZ QUIROGA

SUPERVISOR
ING. J. GUADALUPE HERNANDEZ GARZA

REVISOR
COORD. DESARROLLO DE INFRAESTRUCTURA
ARG. JORGE OMAR VERA ADAME

INTERCONEXIÓN DE MANIFUL DE LLENADO DE TANQUE ELEVADO No 3 A RED DE DISTRIBUCIÓN DE 16" DE DIÁMETRO (ACCIONES INMEDIATAS) Y DESCRIPCION : REHABILITACIÓN DE REBOMBEO (1a ETAPA) EN LA COL. VILLA FLORIDA, EN EL MUNICIPIO DE REYNOSA TAMAULIPAS

CONTRATISTA MIGUEL ANGEL GONZALEZ QUIROGA

CONTRATO No. COMAPA-REY-CNA-010-015-IF

ESTIMACION No

1 (UNO (UNICA))

PERIODO DE

ESTIMACION: 28 DE JULIO/2015 AL 26 DE AGOSTO/2015

IMPORTE CONTRATO SIN I.V.A.

794,776.88 (SETECIENTOS NOVENTA Y CUATRO MILSETECIENTOS SETENTA Y SEIS PESOS 88/100 M.N.)

FECHA DE INICIO

DE LA OBRA: 28 DE JULIO/2015

FECHA DE TERMINACION

DE LA OBRA: 26 DE AGOSTO /2015

206B-109

FABRICACIÓN E INSTALACIÓN DE BASE PARA TRANSFORMADOR SECO A BASE DE ANGULO DE 2" INCLUYE SOLDADURA, PINTURA, TAQUETES EXPANSIVOS, MANIOBRA, MATERIALES, MANO DE OBRA, EQUIPO Y HERRAMIENTA

REHABILITACION
ELECTRICA

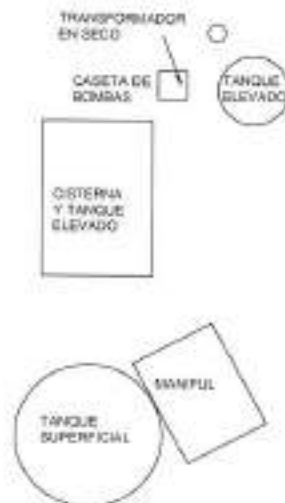

VISTA EN PLANTA REBOMBEO VILLA FLORIDA

CONTRATISTA

MIGUEL ANGEL GONZALEZ QUIROGA

SUPERVISOR

ING. J. GUADALUPE HERNANDEZ GARZA

REVISOR

COORD. DESARROLLO DE INFRAESTRUCTURA

ARO. JORGE OMAR VERA ALANIS

GENERADOR FOTOGRAFICO

FECHA:
31-ago.-15

DESCRIPCION : INTERCONEXIÓN DE MANIFUL DE LLENADO DE TANQUE ELEVADO No 3 A RED DE DISTRIBUCIÓN DE 16" DE DIÁMETRO (ACCIONES INMEDIATAS) Y REHABILITACIÓN DE REBOMBEO (1a ETAPA) EN LA COL. VILLA FLORIDA, EN EL MUNICIPIO DE REYNOSA TAMAULIPAS

CONTRATISTA : MIGUEL ANGEL GONZALEZ QUIROGA

CONTRATO No. COMAPA-REY-CNA-010-015-IF

ESTIMACION No 1 (UNO) (ÚNICA)

PERIODO DE ESTIMACION: 28 DE JULIO/2015 AL 26 DE AGOSTO/2015

IMPORTE CONTRATO SIN I.V.A. 794,776.88 (SETECIENTOS NOVENTA Y CUATRO MILSETECIENTOS SETENTA Y SEIS PESOS 88/100 M.N.)

FECHA DE INICIO DE LA OBRA: 28 DE JULIO/2015

FECHA DE TERMINACION DE LA OBRA: 26 DE AGOSTO /2015

2068-109 FABRICACIÓN E INSTALACION DE BASE PARA TRANSFORMADOR SECO A BASE DE ANGULO DE 2" INCLUYE SOLDADURA, PINTURA, TAQUETES EXPANSIVOS, MANIOBRA, MATERIALES, MANO DE OBRA, EQUIPO Y HERRAMIENTA

REHABILITACION
ELECTRICA



CONTRATISTA

MIGUEL ANGEL GONZALEZ QUIROGA

SUPERVISOR

ING. J. GUADALUPE HERNANDEZ GARZA

REVISOR
COORD. DESARROLLO DE INFRAESTRUCTURA

ARQ. JORGE OMAR VERA ALANIS

DESCRIPCION : INTERCONEXIÓN DE MANIFUL DE LLENADO DE TANQUE ELEVADO No 3 A RED DE DISTRIBUCIÓN DE 16" DE DIÁMETRO (ACCIONES INMEDIATAS) Y REHABILITACIÓN DE REBOMBEO (1a ETAPA) EN LA COL. VILLA FLORIDA, EN EL MUNICIPIO DE REYNOSA TAMAULIPAS

CONTRATISTA : MIGUEL ANGEL GONZALEZ QUIROGA

CONTRATO No. COMAPA-REY-CNA-010-015-4F	ESTIMACION No. 1 (UNO (UNICA))
PERIODO DE ESTIMACION: 28 DE JULIO/2015 AL 26 DE AGOSTO/2015	IMPORTE CONTRATO SIN I.V.A. 794,776.88 (SETECIENTOS NOVENTA Y CUATRO MILSETECIENTOS SETENTA Y SEIS PESOS 88/100 M.N.)
FECHA DE INICIO DE LA OBRA: 28 DE JULIO/2015	FECHA DE TERMINACION DE LA OBRA: 26 DE AGOSTO /2015

CLAVE	CONCEPTO DESCRIPCION	UNIDAD	CANTIDAD	LARGO	ANCHO	ALTO	VOLUMEN				
							PRESENTE	ACUM ANT.	ACUM ACT.	POR EJECUTAR	
1	ACCIONES INMEDIATAS										
1.2	REHABILITACIÓN ELÉCTRICA DE EQUIPO DE BOMBEO E INSTALACIONES EXISTENTES										
1250-12	SUMINISTRO E INSTALACIÓN DE INTERRUPTOR TERMOMAGNETICO MARCA SQD TIPO FAL DE 30 AMP INCLUYE GABINETE, FIJACIONES ABRAZADERAS CONECTOR, MATERIALES, MANO DE OBRA, EQUIPO Y HERRAMIENTA	Pza									
			1.00				1.00			1.00	
							1.00				

CONTRATISTA

MIGUEL ANGEL GONZALEZ QUIROGA

SUPERVISOR

ING. J. GUADALUPE HERNANDEZ GARZA

REVISOR

COORD. DESARROLLO DE INFRAESTRUCTURA

ARQ. JORGE OMAR VERA ALANIS

INTERCONEXIÓN DE MANIFUL DE LLENADO DE TANQUE ELEVADO No 3 A RED DE DISTRIBUCIÓN DE 16" DE DIÁMETRO (ACCIONES INMEDIATAS) Y DESCRIPCION : REHABILITACIÓN DE REBOMBEO (1a ETAPA) EN LA COL. VILLA FLORIDA, EN EL MUNICIPIO DE REYNOSA TAMAULIPAS

CONTRATISTA MIGUEL ANGEL GONZALEZ QUIROGA

CONTRATO No. COMAPA-REY-CNA-010-015-IF

ESTIMACION No 1 (UNO (UNICA))

PERIODO DE ESTIMACION: 28 DE JULIO/2015 AL 26 DE AGOSTO/2015

IMPORTE CONTRATO SIN I.V.A. 794,776.88 (SETECIENTOS NOVENTA Y CUATRO MILSETECIENTOS SETENTA Y SEIS PESOS 88/100 M.N.)

FECHA DE INICIO DE LA OBRA: 28 DE JULIO/2015

FECHA DE TERMINACION DE LA OBRA: 26 DE AGOSTO /2015

1290-12

SUMINISTRO E INSTALACIÓN DE INTERRUPTOR TERMOMAGNETICO MARCA SCD TIPO FAL DE 30 AMP INCLUYE GABINETE, FIJACIONES ABRAZADERAS, CONECTOR, MATERIALES, MANO DE OBRA, EQUIPO Y HERRAMIENTA

REHABILITACION ELECTRICA

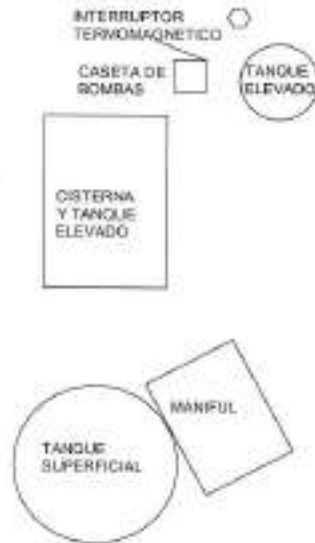

VISTA EN PLANTA REBOMBEO VILLA FLORIDA

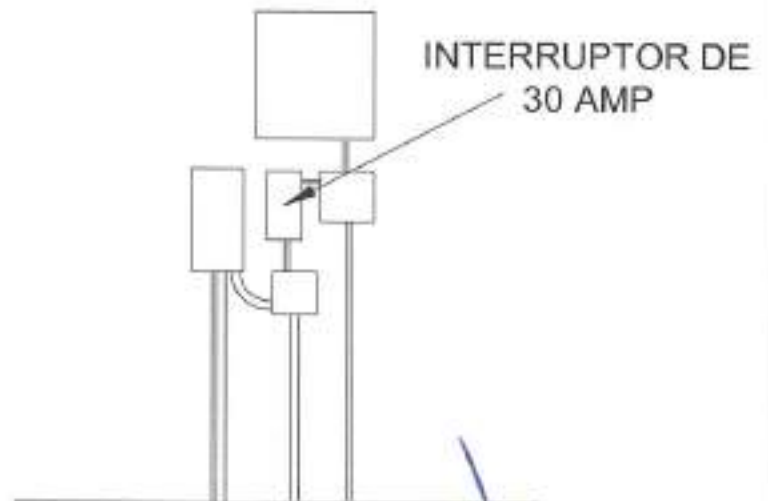

CONTRATISTA

MIGUEL ANGEL GONZALEZ QUIROGA

SUPERVISOR

ING. J. GUADALUPE HERNANDEZ GARZA

REVISOR

COORD. DESARROLLO DE INFRAESTRUCTURA

ARQ. JORGE OMAR VERA ALANIS

DESCRIPCION : INTERCONEXIÓN DE MANIFUL DE LLENADO DE TANQUE ELEVADO No 3 A RED DE DISTRIBUCIÓN DE 16" DE DIÁMETRO (ACCIONES INMEDIATAS) Y REHABILITACIÓN DE REBOMBEO (1a ETAPA) EN LA COL. VILLA FLORIDA, EN EL MUNICIPIO DE REYNOSA TAMAULIPAS

CONTRATISTA : MIGUEL ANGEL GONZALEZ QUIROGA

CONTRATO No. COMAPA-REY-CNA-010-015-IF

ESTIMACION No 1 (UNO) (ÚNICA)

PERIODO DE ESTIMACION: 28 DE JULIO/2015 AL 26 DE AGOSTO/2015

IMPORTE CONTRATO SIN I.V.A. 794,776.88 (SETECIENTOS NOVENTA Y CUATRO MILSETECIENTOS SETENTA Y SEIS PESOS 88/100 M.N.)

FECHA DE INICIO DE LA OBRA: 28 DE JULIO/2015

FECHA DE TERMINACION DE LA OBRA: 26 DE AGOSTO /2015

1290-12: SUMINISTRO E INSTALACION DE INTERRUPTOR TERMOMAGNETICO MARCA SQD TIPO FAL DE 30 AMP INCLUYE GABINETE, FUJACIONES ABRAZADERAS, CONECTOR, MATERIALES, MANO DE OBRA, EQUIPO Y HERRAMENTA

REHABILITACION
ELECTRICA



CONTRATISTA

MIGUEL ANGEL GONZALEZ QUIROGA

SUPERVISOR

ING. J. GUADALUPE HERNANDEZ GARZA

REVISOR
COORD. DESARROLLO DE INFRAESTRUCTURA

ARQ. JORGE OMAR VERA ALANIS

DESCRIPCIÓN: INTERCONEXIÓN DE MANIFUL DE LLENADO DE TANQUE ELEVADO No 3 A RED DE DISTRIBUCIÓN DE 16" DE DIÁMETRO (ACCIONES INMEDIATAS) Y REHABILITACIÓN DE REBOMBEO (1a ETAPA) EN LA COL. VILLA FLORIDA, EN EL MUNICIPIO DE REYNOSA TAMAULIPAS

CONTRATISTA: MIGUEL ANGEL GONZALEZ QUIROGA

CONTRATO No. **COMAPA-REY-CNA-010-015-IF**

ESTIMACION No. 1 (UNO (UNICA))

PERIODO DE ESTIMACION: 28 DE JULIO/2015 AL 26 DE AGOSTO/2015

IMPORTE CONTRATO SIN I.V.A. 784,778.88 (SETECIENTOS NOVENTA Y CUATRO MILSETECIENTOS SETENTA Y SEIS PESOS 88/100 M.N.)

FECHA DE INICIO DE LA OBRA: 28 DE JULIO/2015

FECHA DE TERMINACION DE LA OBRA: 26 DE AGOSTO /2015

CLAVE	CONCEPTO	UNIDAD	CANTIDAD	LARGO	ANCHO	ALTO	VOLUMEN			
							PRESENTE	ACUM. ANT.	ACUM. ACT.	POR EJECUTAR
I	ACCIONES INMEDIATAS									
L2	REHABILITACIÓN ELÉCTRICA DE EQUIPO DE BOMBEO E INSTALACIONES EXISTENTES									
1270-14	SUMINISTRO E INSTALACION DE PERA DE NIVEL ELÉCTRICO PARA ARRANQUE Y PARO INCLUYE MATERIALES, MANO DE OBRA, EQUIPO Y HERRAMIENTA	Pza								
			2.00				2.00		2.00	
							2.00			

CONTRATISTA

MIGUEL ANGEL GONZALEZ QUIROGA

SUPERVISOR

ING. J. GUADALUPE HERNANDEZ GARCIA

REVISOR

COORD. DESARROLLO DE INFRAESTRUCTURA

ARG. JORGE OJARTNERA ALANIS

INTERCONEXIÓN DE MANIFUL DE LLENADO DE TANQUE ELEVADO No 3 A RED DE DISTRIBUCIÓN DE 16" DE DIÁMETRO (ACCIONES INMEDIATAS) Y DESCRIPCION : REHABILITACIÓN DE REBOMBEO (1a ETAPA) EN LA COL. VILLA FLORIDA, EN EL MUNICIPIO DE REYNOSA TAMAULIPAS

CONTRATISTA : MIGUEL ANGEL GONZALEZ QUIROGA

CONTRATO No. COMAPA-REY-CNA-010-015-IF

ESTIMACION No 1 (UNO (UNICA))

PERIODO DE ESTIMACION: 28 DE JULIO/2015 AL 26 DE AGOSTO/2015

IMPORTE CONTRATO SIN I.V.A. 794,776.88 (SETECIENTOS NOVENTA Y CUATRO MILSETECIENTOS SETENTA Y SEIS PESOS 88/100 M.N.)

FECHA DE INICIO DE LA OBRA: 28 DE JULIO/2015

FECHA DE TERMINACION DE LA OBRA: 26 DE AGOSTO /2015

1270-14 SUMINISTRO E INSTALACION DE PERA DE NIVEL ELECTRICO PARA ARRANQUE Y PARO INCLUYE MATERIALES, MANO DE OBRA, EQUIPO Y HERRAMIENTA

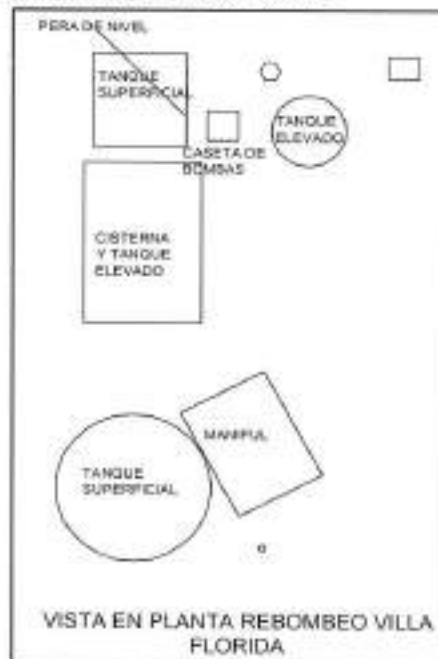

REHABILITACION ELECTRICA

COMAE

INTERCONEXIÓN DE MANIFUL DE LLENADO DESCRIPCION : REHABILITACIÓN DE REBOMBEO (1a ETAPA)

CONTRATISTA MIGUEL ANGEL GONZALEZ QUIROGA

CONTRATO No. COMAPA-REY-CNA-010-015-IF

PERIODO DE ESTIMACION: 28 DE JULIO/2015 AL 26 DE AGOSTO/2015

FECHA DE INICIO DE LA OBRA: 28 DE JULIO/2015

CONTRATISTA

MIGUEL ANGEL GONZALEZ QUIROGA

SUPERVISOR

ING. J. GUADALUPE HERNANDEZ GARZA

FECHA DE INICIO DE LA OBRA: 28 DE JULIO/2015

ARD. JORGE EMAR VERA ALANIS

COMAPA

COMISIÓN MUNICIPAL DE AGUA POTABLE
Y ALCANTARILLADO DEL MUNICIPIO DE REYNOSA.



**GENERADOR
FOTOGRAFICO**

FECHA:
31-ago.-15

DESCRIPCION : INTERCONEXIÓN DE MANIFUL DE LLENADO DE TANQUE ELEVADO No 3 A RED DE DISTRIBUCIÓN DE 16" DE DIÁMETRO (ACCIONES INMEDIATAS) Y REHABILITACIÓN DE REBOMBEO (1a ETAPA) EN LA COL. VILLA FLORIDA, EN EL MUNICIPIO DE REYNOSA TAMAULIPAS			
CONTRATISTA : MIGUEL ANGEL GONZALEZ QUIROGA			
CONTRATO No.	COMAPA-REY-CNA-010-015-IF	ESTIMACION No	1 (UNO) (ÚNICA)
PERIODO DE ESTIMACION:	28 DE JULIO/2015 AL 26 DE AGOSTO/2015	IMPORTE CONTRATO SIN I.V.A.	794,776.88 (SETECIENTOS NOVENTA Y CUATRO MILSETECIENTOS SETENTA Y SEIS PESOS 88/100 M.N.)
FECHA DE INICIO DE LA OBRA:	28 DE JULIO/2015	FECHA DE TERMINACION DE LA OBRA:	26 DE AGOSTO /2015

1270-14

SUMINISTRO E INSTALACION DE PERA DE NIVEL ELECTRICO PARA ARRANQUE Y PARO INCLUYE MATERIALES, MANO DE OBRA, EQUIPO Y HERRAMIENTA

REHABILITACION
ELECTRICA



CONTRATISTA

[Signature]
MIGUEL ANGEL GONZALEZ QUIROGA

SUPERVISOR

[Signature]
ING. J. GUADALUPE HERNANDEZ GARZA

REVISOR

COORD. DESARROLLO DE INFRAESTRUCTURA

[Signature]
ARQ. JORGE OMAR VERA NIANIS



GENERADOR

FECHA:
31-ago.-15

DESCRIPCIÓN: INTERCONEXIÓN DE MANIFUL DE LLENADO DE TANQUE ELEVADO No 3 A RED DE DISTRIBUCIÓN DE 16" DE DIÁMETRO (ACCIONES INMEDIATAS) Y REHABILITACIÓN DE REBOMBEO (1a ETAPA) EN LA COL. VILLA FLORIDA, EN EL MUNICIPIO DE REYNOSA TAMAULIPAS

CONTRATISTA: MIGUEL ANGEL GONZALEZ QUIROGA

CONTRATO No. COMAPA-REY-CNA-010-015-IF	ESTIMACIÓN No. 1 (UNO (UNICA))
PERIODO DE ESTIMACION: 28 DE JULIO/2015 AL 26 DE AGOSTO/2015	IMPORTE CONTRATO SIN L.V.A. 794,776.88 (SETECIENTOS NOVENTA Y CUATRO MILSETECIENTOS SETENTA Y SEIS PESOS 88/100 M.N.)
FECHA DE INICIO DE LA OBRA: 28 DE JULIO/2015	FECHA DE TERMINACION DE LA OBRA: 26 DE AGOSTO /2015

CLAVE	CONCEPTO DESCRIPCION	UNIDAD	CANTIDAD	LARGO	ANCHO	ALTO	VOLUMEN			
							PRESENTE	ACUM. ANT.	ACUM. ACT.	POR EJECUTAR
1.3	INTERCONEXIONES 1a ETAPA									
1.3.1	CRUCERO 1'									
2000-27	SONDEO EN MATERIAL TIPO B EN SECO PARA LOCALIZACIÓN DE TUBERÍA DE 14" PVC EXISTENTE. INC. MANO DE OBRA, EQUIPO Y HERRAMIENTA	Sondeo	1.00				1.00	1.00		
							1.00			

CONTRATISTA MIGUEL ANGEL GONZALEZ QUIROGA	SUPERVISOR ING. J. GUADALUPE HERNANDEZ GARZA	REVISOR COORD. DESARROLLO DE INFRAESTRUCTURA ARQ. JORGE OMAR VERA ALANS
--	---	---

INTERCONEXIÓN DE MANIFU DE LLENADO DE TANQUE ELEVADO No 3 A RED DE DISTRIBUCIÓN DE 16" DE DIÁMETRO (ACCIONES INMEDIATAS) Y DESCRIPCION : REHABILITACIÓN DE REBOMBEO (1a ETAPA) EN LA COL. VILLA FLORIDA, EN EL MUNICIPIO DE REYNOSA TAMAULIPAS

CONTRATISTA MIGUEL ANGEL GONZALEZ QUIROGA

CONTRATO No. COMAPA-REY-CNA-010-015-IF

ESTIMACION No 1 (UNO (UNICA))

PERIODO DE ESTIMACION: 28 DE JULIO/2015 AL 26 DE AGOSTO/2015

IMPORTE CONTRATO SIN I.V.A. 794,776.88 (SETECIENTOS NOVENTA Y CUATRO MILSETECIENTOS SETENTA Y SEIS PESOS 88/100 M.N.)

FECHA DE INICIO DE LA OBRA: 28 DE JULIO/2015

FECHA DE TERMINACION DE LA OBRA: 26 DE AGOSTO /2015

2000-27 SONDEO EN MATERIAL TIPO B EN SECO PARA LOCALIZACIÓN DE TUBERIA DE 14" PVC EXISTENTE, INC: MANO DE OBRA, EQUIPO Y HERRAMIENTA

CRUCERO 1'

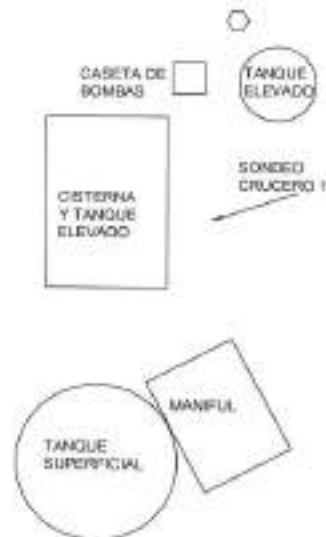

VISTA EN PLANTA REBOMBEO VILLA FLORIDA

CONTRATISTA

MIGUEL ANGEL GONZALEZ QUIROGA

SUPERVISOR

ING. J. GUADALUPE HERNANDEZ GARZA

REVISOR

COORD. DESARROLLO DE INFRAESTRUCTURA

ARQ. JORGE OMAR VERA ALANIS

INTERCONEXIÓN DE MANIFUL DE LLENADO DE TANQUE ELEVADO No 3 A RED DE DISTRIBUCIÓN DE 16" DE DIÁMETRO (ACCIONES INMEDIATAS) Y DESCRIPCIÓN : REHABILITACIÓN DE REBOMBEO (1a ETAPA) EN LA COL. VILLA FLORIDA, EN EL MUNICIPIO DE REYNOSA TAMAULIPAS

CONTRATISTA MIGUEL ANGEL GONZALEZ QUIROGA

CONTRATO No. COMAPA-REY-CNA-010-015-IF

ESTIMACION No 1 (UNO (UNICA))

PERIODO DE ESTIMACION: 28 DE JULIO/2015 AL 26 DE AGOSTO/2015

IMPORTE CONTRATO SIN I.V.A. 794,776.88 (SETECIENTOS NOVENTA Y CUATRO MILSETECIENTOS SETENTA Y SEIS PESOS 88/100 M.N.)

FECHA DE INICIO DE LA OBRA 28 DE JULIO/2015

FECHA DE TERMINACION DE LA OBRA: 26 DE AGOSTO /2015

1102-02 EXCAVACIÓN CON EQUIPO MECÁNICO EN MATERIAL COMÚN EN SECO HASTA 2.00 M DE PROFUNDIDAD

CRUCERO 1'

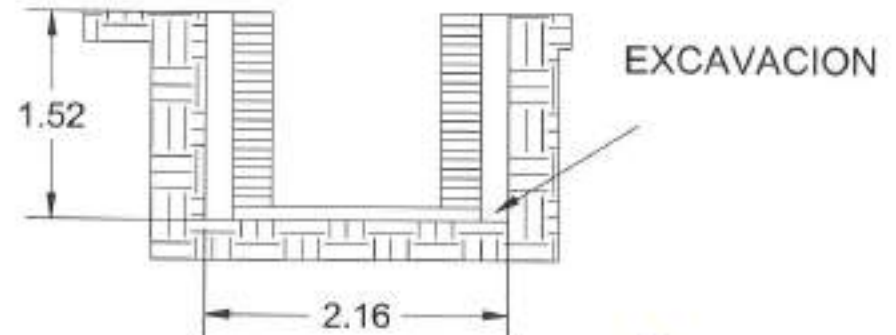

VISTA EN PLANTA REBOMBEO VILLA FLORIDA

CONTRATISTA

MIGUEL ANGEL GONZALEZ QUIROGA

SUPERVISOR

ING. J. GUADALUPE HERNANDEZ GARZA

REVISOR

COORD. DESARROLLO DE INFRAESTRUCTURA

ARG. JORGE OMAR VERA ALANIS

COMAPA

COMISIÓN MUNICIPAL DE AGUA POTABLE
Y ALCANTARILLADO DEL MUNICIPIO DE REYNOSA.



**GENERADOR
FOTOGRAFICO**

FECHA:
31-ago.-15

DESCRIPCION : INTERCONEXIÓN DE MANIFUL DE LLENADO DE TANQUE ELEVADO No 3 A RED DE DISTRIBUCIÓN DE 16" DE DIÁMETRO (ACCIONES INMEDIATAS) Y REHABILITACIÓN DE REBOMBEO (1a ETAPA) EN LA COL. VILLA FLORIDA, EN EL MUNICIPIO DE REYNOSA TAMAULIPAS

CONTRATISTA : MIGUEL ANGEL GONZALEZ QUIROGA

CONTRATO No. COMAPA-REY-CNA-010-015-IF

ESTIMACION No 1 (UNO) (ÚNICA)

PERIODO DE ESTIMACION: 28 DE JULIO/2015 AL 26 DE AGOSTO/2015

IMPORTE CONTRATO SIN I.V.A. 794,776.88 (SETECIENTOS NOVENTA Y CUATRO MILSETECIENTOS SETENTA Y SEIS PESOS 88/100 M.N.)

FECHA DE INICIO DE LA OBRA: 28 DE JULIO/2015

FECHA DE TERMINACION DE LA OBRA: 26 DE AGOSTO /2015

1102-02 EXCAVACIÓN CON EQUIPO MECÁNICO EN MATERIAL COMÚN EN SECO HASTA 2.00 M DE PROFUNDIDAD

CRUCERO 1'



CONTRATISTA

MIGUEL ANGEL GONZALEZ QUIROGA

SUPERVISOR

ING. J. GUNDA LUPE HERNANDEZ BARZA

REVISO

COORD. DESARROLLO DE INFRAESTRUCTURA

ARQ. JORGE OMAR VERA ALANIS

INTERCONEXIÓN DE MANIFUL DE LLENADO DE TANQUE ELEVADO No 3 A RED DE DISTRIBUCIÓN DE 16" DE DIÁMETRO (ACCIONES INMEDIATAS) Y DESCRIPCIÓN : REHABILITACIÓN DE REBOMBEO (1ª ETAPA) EN LA COL. VILLA FLORIDA, EN EL MUNICIPIO DE REYNOSA TAMAULIPAS

CONTRATISTA MIGUEL ANGEL GONZALEZ QUIROGA

CONTRATO No. COMAPA-REY-CNA-010-015-IF

ESTIMACION No

1 (UNO (UNICA))

PERIODO DE

ESTIMACION: 28 DE JULIO/2015 AL 26 DE AGOSTO/2015

IMPORTE CONTRATO SIN I.V.A.

794,776.88 (SETECIENTOS NOVENTA Y CUATRO MILSETECIENTOS SETENTA Y SEIS PESOS 88/100 M.N.)

FECHA DE INICIO

DE LA OBRA: 28 DE JULIO/2015

FECHA DE TERMINACION

DE LA OBRA:

26 DE AGOSTO /2015

1131-05 RELLENO COMPACTADO AL 90% PRODUCTO CON MATERIAL PRODUCTO DE EXCAVACIÓN

CRUCERO 1'

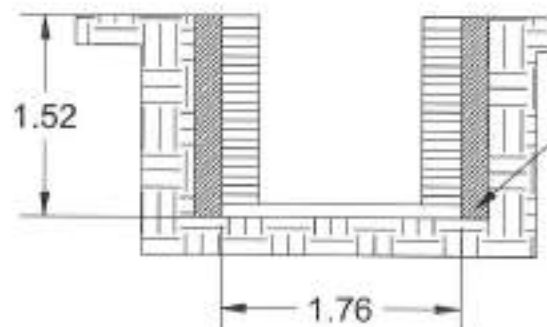

RELLENO CON MATERIAL
PRODUCTO DE EXCAVACION

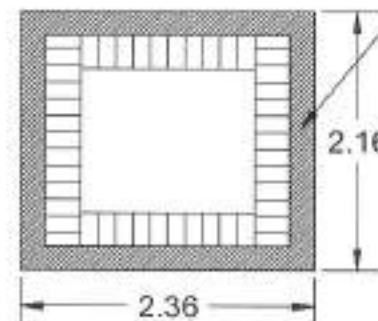

RELLENO CON MATERIAL
PRODUCTO DE EXCAVACION

CAJA PARA OPERACION
DE VALVULAS

CONTRATISTA

MIGUEL ANGEL GONZALEZ QUIROGA

SUPERVISOR

ING. J. GUADALUPE HERNANDEZ GARZA

REVISO

COORD. DESARROLLO DE INFRAESTRUCTURA

ARQ. JORGE OMAR VERA ALANS

DESCRIPCION : INTERCONEXIÓN DE MANIFUL DE LLENADO DE TANQUE ELEVADO No 3 A RED DE DISTRIBUCIÓN DE 16" DE DIÁMETRO (ACCIONES INMEDIATAS) Y REHABILITACIÓN DE REBOMBEO (1a ETAPA) EN LA COL. VILLA FLORIDA, EN EL MUNICIPIO DE REYNOSA TAMAULIPAS

CONTRATISTA : MIGUEL ANGEL GONZALEZ QUIROGA

CONTRATO No. COMAPA-REY-CNA-010-015-IF

ESTIMACION No 1 (UNO) (ÚNICA)

PERIODO DE ESTIMACION: 28 DE JULIO/2015 AL 26 DE AGOSTO/2015

IMPORTE CONTRATO SIN I.V.A. 794,776.88 (SETECIENTOS NOVENTA Y CUATRO MILSETECIENTOS SETENTA Y SEIS PESOS 88/100 M.N.)

FECHA DE INICIO DE LA OBRA: 28 DE JULIO/2015

FECHA DE TERMINACION DE LA OBRA: 26 DE AGOSTO /2015

1131-05 RELLENO COMPACTADO AL 90% PROCTOR CON MATERIAL PRODUCTO DE EXCAVACIÓN

CRUCERO 1"



CONTRATISTA

MIGUEL ANGEL GONZALEZ QUIROGA

SUPERVISOR

ING. J. GUADALUPE HERNANDEZ GARZA

REVISOR

COORD. DESARROLLO DE INFRAESTRUCTURA

ARQ. JORGE OMAR VERA ALANIS

DESCRIPCIÓN: INTERCONEXIÓN DE MANIFUL DE LLENADO DE TANQUE ELEVADO No 3 A RED DE DISTRIBUCIÓN DE 16" DE DIÁMETRO (ACCIONES INMEDIATAS) Y REHABILITACIÓN DE REBOMBEO (1a ETAPA) EN LA COL. VILLA FLORIDA, EN EL MUNICIPIO DE REYNOSA TAMAULIPAS

CONTRATISTA: MIGUEL ANGEL GONZALEZ QUIROGA

CONTRATO No. **COMAPA-REY-CNA-010-015-IF**

ESTIMACION No. 1 (UNO (UNICA))

PERIODO DE ESTIMACION: 28 DE JULIO/2015 AL 28 DE AGOSTO/2015

IMPORTE CONTRATO SIN I.V.A. 794,776.88 (SETECIENTOS NOVENTA Y CUATRO MILSETECIENTOS SETENTA Y SEIS PESOS 88/100 M.N.)

FECHA DE INICIO DE LA OBRA: 28 DE JULIO/2015

FECHA DE TERMINACION DE LA OBRA: 28 DE AGOSTO /2015

CLAVE	CONCEPTO DESCRIPCION	UNIDAD	CANTIDAD	LARGO	ANCHO	ALTO	VOLUMEN			
							PRESENTE	ACUM ANT.	ACUM ACT.	POR EJECUTAR
1.3	INTERCONEXIONES 1a ETAPA									
1.3.1	CRUCERO F'									
2003-06	CORTE DE TUBERIA PVC DE 14" DE DIAMETRO CON EQUIPO MECANICO, INCLUYE RETIRO DE TUBERIA SEGMENTADO, MANO DE OBRA, EQUIPO Y HERRAMIENTA.	Corte								
			2.00				2.00		2.00	
							2.00			

CONTRATISTA

MIGUEL ANGEL GONZALEZ QUIROGA

SUPERVISOR

ING. J. GUADALUPE HERNANDEZ GARZA

REVISOR
COORD. DESARROLLO DE INFRAESTRUCTURA

ARO. JORGE OMAR VERA ALANIS

INTERCONEXIÓN DE MANIFUL DE LLENADO DE TANQUE ELEVADO No 3 A RED DE DISTRIBUCIÓN DE 16" DE DIÁMETRO (ACCIONES INMEDIATAS) Y DESCRIPCIÓN : REHABILITACIÓN DE REBOMBEO (1a ETAPA) EN LA COL. VILLA FLORIDA, EN EL MUNICIPIO DE REYNOSA TAMAULIPAS

CONTRATISTA MIGUEL ANGEL GONZALEZ QUIROGA

CONTRATO No. COMAPA-REY-CNA-010-015-IF

ESTIMACION No 1 (UNO (UNICA))

PERIODO DE ESTIMACION: 28 DE JULIO/2015 AL 26 DE AGOSTO/2015

IMPORTE CONTRATO SIN I.V.A. 794,776.88 (SETECIENTOS NOVENTA Y CUATRO MILSETECIENTOS SETENTA Y SEIS PESOS 88/100 M.N.)

FECHA DE INICIO DE LA OBRA: 28 DE JULIO/2015

FECHA DE TERMINACION DE LA OBRA: 26 DE AGOSTO /2015

2053-06 CORTE DE TUBERÍA PVC DE 14" DE DIÁMETRO CON EQUIPO MECÁNICO, INCLUYE RETIRO DE TUBERÍA SEGMENTADO, MAND DE OBRA, EQUIPO Y HERRAMIENTA

CRUCERO 1'

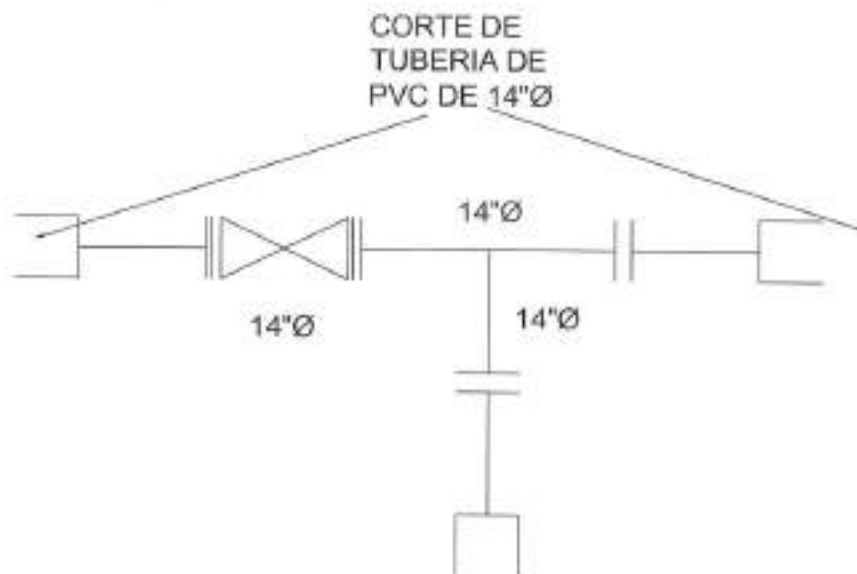

CONTRATISTA

MIGUEL ANGEL GONZALEZ QUIROGA

SUPERVISOR

ING. J. GUADALUPE HERNANDEZ GARZA

REVISO

COORD. DESARROLLO DE INFRAESTRUCTURA

ARO. JORGE OMAR VERA ALANS

DESCRIPCION : INTERCONEXIÓN DE MANIFUL DE LLENADO DE TANQUE ELEVADO No 3 A RED DE DISTRIBUCIÓN DE 16" DE DIÁMETRO (ACCIONES INMEDIATAS) Y REHABILITACIÓN DE REBOMBEO (1ª ETAPA) EN LA COL. VILLA FLORIDA, EN EL MUNICIPIO DE REYNOSA TAMAULIPAS

CONTRATISTA : MIGUEL ANGEL GONZALEZ QUIROGA

CONTRATO No. COMAPA-REY-CNA-010-015-IF

ESTIMACION No 1 (UNO) (ÚNICA)

PERIODO DE ESTIMACION: 28 DE JULIO/2015 AL 26 DE AGOSTO/2015

IMPORTE CONTRATO SIN I.V.A. 794,776.88 (SETECIENTOS NOVENTA Y CUATRO MILSETECIENTOS SETENTA Y SEIS PESOS 88/100 M.N.)

FECHA DE INICIO DE LA OBRA: 28 DE JULIO/2015

FECHA DE TERMINACION DE LA OBRA: 26 DE AGOSTO /2015

2063-06

CORTE DE TUBERIA PVC DE 14" DE DIAMETRO CON EQUIPO MECANICO, INCLUYE RETIRO DE TUBERIA SEGMENTADO, MANO DE OBRA, EQUIPO Y HERRAMIENTA

CRUCERO 1'



CONTRATISTA

MIGUEL ANGEL GONZALEZ QUIROGA

SUPERVISOR

ING. J. GUADALUPE HERNANDEZ GARZA

REVISO

COORD. DESARROLLO DE INFRAESTRUCTURA

ARQ. JOSE OMAR VERA ALANIS

DESCRIPCIÓN: INTERCONEXIÓN DE MANIFUL DE LLENADO DE TANQUE ELEVADO No 3 A RED DE DISTRIBUCIÓN DE 16" DE DIÁMETRO (ACCIONES INMEDIATAS) Y REHABILITACIÓN DE REBOMBEO (1a ETAPA) EN LA COL. VILLA FLORIDA, EN EL MUNICIPIO DE REYNOSA TAMAULIPAS

CONTRATISTA: MIGUEL ANGEL GONZALEZ QUIROGA

CONTRATO No. **COMAPA-REY-CNA-010-015-IF**

ESTIMACION No. 1 (UNO (UNICA))

PERIODO DE ESTIMACION: 28 DE JULIO/2015 AL 26 DE AGOSTO/2015

IMPORTE CONTRATO SIN L.V.A. 794,776.88 (SETECIENTOS NOVENTA Y CUATRO MILSETECIENTOS SETENTA Y SEIS PESOS 88/100 M.N.)

FECHA DE INICIO DE LA OBRA: 28 DE JULIO/2015

FECHA DE TERMINACION DE LA OBRA: 26 DE AGOSTO /2015

CLAVE	CONCEPTO DESCRIPCION	UNIDAD	CANTIDAD	LARGO	ANCHO	ALTO	VOLUMEN			
							PRESENTE	ACUM. ANT.	ACUM. ACT.	POR EJECUTAR
1.3	INTERCONEXIONES 1a ETAPA									
1.3.1	CRUCERO 1'									
8016-41	SUMINISTRO DE TEE DE FcFb DE 14 x 14" DE DIAMETRO	Pza	1.00				1.00		1.00	
							1.00			

CONTRATISTA

MIGUEL ANGEL GONZALEZ QUIROGA

SUPERVISOR

ING. J. GUADALUPE HERNANDEZ GARZA

REVISO

COORD. DESARROLLO DE INFRAESTRUCTURA

ARO. JORGE OMAR VERA ALONSO

INTERCONEXIÓN DE MANIFUL DE LLENADO DE TANQUE ELEVADO No 3 A RED DE DISTRIBUCIÓN DE 16" DE DIÁMETRO (ACCIONES INMEDIATAS) Y DESCRIPCIÓN : REHABILITACIÓN DE REBOMBEO (1a ETAPA) EN LA COL. VILLA FLORIDA, EN EL MUNICIPIO DE REYNOSA TAMAULIPAS

CONTRATISTA MIGUEL ANGEL GONZALEZ QUIROGA

CONTRATO No. COMAPA-REY-CNA-010-015-IF

ESTIMACION No 1 (UNO (UNICA))

PERIODO DE ESTIMACION: 28 DE JULIO/2015 AL 26 DE AGOSTO/2015

IMPORTE CONTRATO SIN I.V.A. 794,776.88 (SETECIENTOS NOVENTA Y CUATRO MILSETECIENTOS SETENTA Y SEIS PESOS 88/100 M.N.)

FECHA DE INICIO DE LA OBRA: 28 DE JULIO/2015

FECHA DE TERMINACION DE LA OBRA: 26 DE AGOSTO /2015

8016-41 SUMINISTRO DE TEE DE Fo.Fo. DE 14 x 14" DE DIÁMETRO

CRUCERO 1'

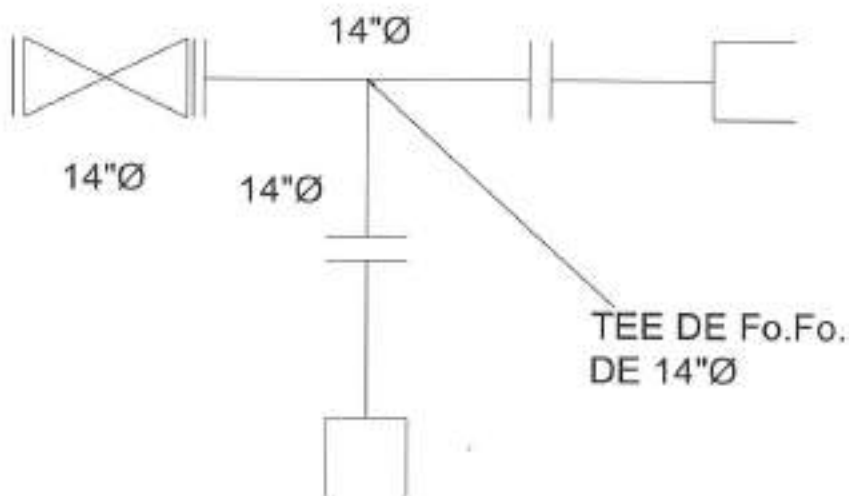

CONTRATISTA

MIGUEL ANGEL GONZALEZ QUIROGA

SUPERVISOR

ING. J. GUADALUPE HERNANDEZ GARZA

REVISO

COORD. DESARROLLO DE INFRAESTRUCTURA

ARO. JORGE OMAR VERA ALANIS

DESCRIPCION : INTERCONEXIÓN DE MANIFUL DE LLENADO DE TANQUE ELEVADO No 3 A RED DE DISTRIBUCIÓN DE 16" DE DIÁMETRO (ACCIONES INMEDIATAS) Y REHABILITACIÓN DE REBOMBEO (1a ETAPA) EN LA COL. VILLA FLORIDA, EN EL MUNICIPIO DE REYNOSA TAMAULIPAS

CONTRATISTA : MIGUEL ANGEL GONZALEZ QUIROGA

CONTRATO No. COMAPA-REY-CNA-010-015-IF

ESTIMACION No 1 (UNO) (ÚNICA)

PERIODO DE ESTIMACION: 28 DE JULIO/2015 AL 26 DE AGOSTO/2015

IMPORTE CONTRATO SIN I.V.A. 794,776.88 (SETECIENTOS NOVENTA Y CUATRO MILSETECIENTOS SETENTA Y SEIS PESOS 88/100 M.N.)

FECHA DE INICIO DE LA OBRA: 28 DE JULIO/2015

FECHA DE TERMINACION DE LA OBRA: 26 DE AGOSTO /2015

8016-41 SUMINISTRO DE TEE DE FoFo DE 14 x 14" DE DIAMETRO

CRUCERO 1"



CONTRATISTA

MIGUEL ANGEL GONZALEZ QUIROGA

SUPERVISOR

ING. J. GUADALUPE HERNANDEZ GARZA

REVISOR

COORD. DESARROLLO DE INFRAESTRUCTURA

ARG. JORGE OMAR VERA BLANCO



GENERADOR

FECHA:
31-ago-15

DESCRIPCIÓN: INTERCONEXIÓN DE MANIFUL DE LLENADO DE TANQUE ELEVADO No 3 A RED DE DISTRIBUCIÓN DE 16" DE DIÁMETRO (ACCIONES INMEDIATAS) Y REHABILITACIÓN DE REBOMBEO (1a ETAPA) EN LA COL. VILLA FLORIDA, EN EL MUNICIPIO DE REYNOSA TAMAULIPAS

CONTRATISTA: MIGUEL ANGEL GONZALEZ QUIROGA

CONTRATO No. COMAPA-REY-CNA-010-015-IF	ESTIMACION No. 1 (UNO (UNICA))
PERIODO DE ESTIMACION: 28 DE JULIO/2015 AL 26 DE AGOSTO/2015	IMPORTE CONTRATO SIN I.V.A. 794,776.88 (SETECIENTOS NOVENTA Y CUATRO MILSETECIENTOS SETENTA Y SEIS PESOS 88/100 M.N.)
FECHA DE INICIO DE LA OBRA: 28 DE JULIO/2015	FECHA DE TERMINACION DE LA OBRA: 26 DE AGOSTO /2015

CLAVE	CONCEPTO DESCRIPCION	UNIDAD	CANTIDAD	LARGO	ANCHO	ALTO	VOLUMEN			
							PRESENTE	ACUM. ANT.	ACUM. ACT.	POR EJECUTAR
1.3	INTERCONEXIONES 1a ETAPA									
1.3.1	CRUCERO 1"									
8022-09	SUMINISTRO DE VALVULA DE COMPUERTA DE 14" DIAMETRO	Pza	1.00				1.00	1.00		
							1.00			

CONTRATISTA

MIGUEL ANGEL GONZALEZ QUIROGA

SUPERVISOR

ING. J. GUADALUPE HERNANDEZ GARZA

SENO

COORD. DESARROLLO DE INFRAESTRUCTURA
ARQ. JORGE OMAR VERA ALANIS

INTERCONEXIÓN DE MANIFUL DE LLENADO DE TANQUE ELEVADO No 3 A RED DE DISTRIBUCIÓN DE 16" DE DIÁMETRO (ACCIONES INMEDIATAS) Y DESCRIPCION : REHABILITACIÓN DE REBOMBEO (1a ETAPA) EN LA COL. VILLA FLORIDA, EN EL MUNICIPIO DE REYNOSA TAMAULIPAS

CONTRATISTA MIGUEL ANGEL GONZALEZ QUIROGA

CONTRATO No. COMAPA-REY-CNA-010-015-IF

ESTIMACION No 1 (UNO (UNICA))

PERIODO DE ESTIMACION: 28 DE JULIO/2015 AL 26 DE AGOSTO/2015

IMPORTE CONTRATO SIN I.V.A. 794,776.88 (SETECIENTOS NOVENTA Y CUATRO MILSETECIENTOS SETENTA Y SEIS PESOS 88/100 M.N.)

FECHA DE INICIO DE LA OBRA: 28 DE JULIO/2015

FECHA DE TERMINACION DE LA OBRA: 26 DE AGOSTO /2015

8022-09 SUMINISTRO DE VÁLVULA DE COMPUERTA DE 14" DIAMETRO

CRUCERO 1'

VALVULA DE COMPUERTA DE 14"Ø

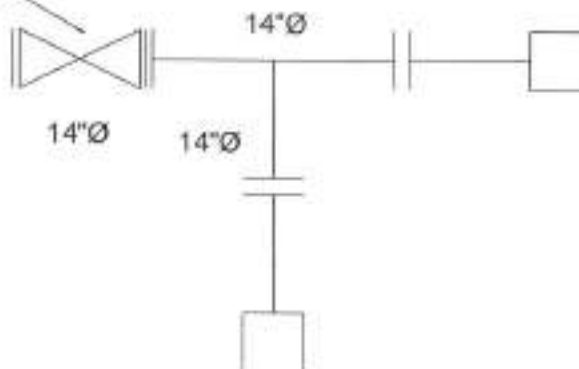

CONTRATISTA

MIGUEL ANGEL GONZALEZ QUIROGA

SUPERVISOR

ING. J. GUADALUPE HERNANDEZ GARZA

REVISO

COORD. DESARROLLO DE INFRAESTRUCTURA

ARQ. JORGE OMAR VERA ALANIS

DESCRIPCION : INTERCONEXIÓN DE MANIFUL DE LLENADO DE TANQUE ELEVADO No 3 A RED DE DISTRIBUCIÓN DE 16" DE DIÁMETRO (ACCIONES INMEDIATAS) Y REHABILITACIÓN DE REBOMBEO (1a ETAPA) EN LA COL. VILLA FLORIDA, EN EL MUNICIPIO DE REYNOSA TAMAULIPAS

CONTRATISTA : MIGUEL ANGEL GONZALEZ QUIROGA

CONTRATO No. COMAPA-REY-CNA-010-015-IF

ESTIMACION No 1 (UNO) (ÚNICA)

PERIODO DE ESTIMACION: 28 DE JULIO/2015 AL 26 DE AGOSTO/2015

IMPORTE CONTRATO SIN I.V.A. 794,776.88 (SETECIENTOS NOVENTA Y CUATRO MILSETECIENTOS SETENTA Y SEIS PESOS 88/100 M.N.)

FECHA DE INICIO DE LA OBRA: 28 DE JULIO/2015

FECHA DE TERMINACION DE LA OBRA: 26 DE AGOSTO /2015

8022-00 SUMINISTRO DE VÁLVULA DE COMPUERTA DE 14" DIAMETRO

CRUCERO 1'



CONTRATISTA

MIGUEL ANGEL GONZALEZ QUIROGA

SUPERVISOR

ING. J. GUADALUPE HERNANDEZ GARZA

REVISOR
COORD. DESARROLLO DE INFRAESTRUCTURA

ARQ. JORGE OMAR VERA ALANIS

INTERCONEXIÓN DE MANIFUL DE LLENADO DE TANQUE ELEVADO No 3 A RED DE DISTRIBUCIÓN DE 16" DE DIÁMETRO (ACCIONES INMEDIATAS) Y DESCRIPCION : REHABILITACIÓN DE REBOMBEO (1a ETAPA) EN LA COL. VILLA FLORIDA, EN EL MUNICIPIO DE REYNOSA TAMAULIPAS

CONTRATISTA MIGUEL ANGEL GONZALEZ QUIROGA

CONTRATO No. COMAPA-REY-CNA-010-015-IF

ESTIMACION No 1 (UNO (UNICA))

PERIODO DE ESTIMACION: 28 DE JULIO/2015 AL 28 DE AGOSTO/2015

IMPORTE CONTRATO SIN I.V.A. 794,776.88 (SETECIENTOS NOVENTA Y CUATRO MILSETECIENTOS SETENTA Y SEIS PESOS 88/100 M.N.)

FECHA DE INICIO DE LA OBRA: 28 DE JULIO/2015

FECHA DE TERMINACION DE LA OBRA: 28 DE AGOSTO /2015

8012-05 SUMINISTRO DE TORNILLOS CON CABEZA Y TUERCA HEXAGONAL DE 1"x4 1/2"

CRUCERO 1'

16 TORNILLOS POR BRIDA

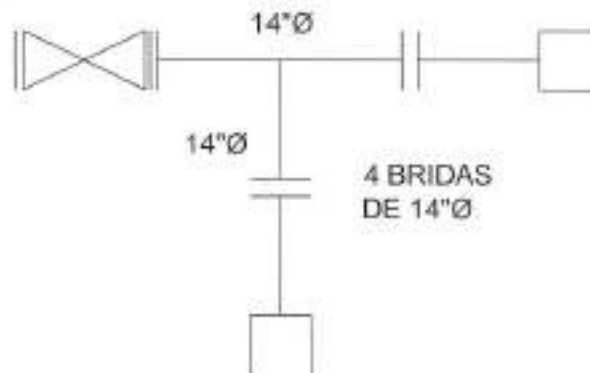

CONTRATISTA

MIGUEL ANGEL GONZALEZ QUIROGA

SUPERVISOR

ING. J. GUADALUPE HERNANDEZ GARZA

REVISO

COORD. DESARROLLO DE INFRAESTRUCTURA

ARG. JORGE OMAR VERA ALANIS

DESCRIPCION : INTERCONEXIÓN DE MANIFUL DE LLENADO DE TANQUE ELEVADO No 3 A RED DE DISTRIBUCIÓN DE 16" DE DIÁMETRO (ACCIONES INMEDIATAS) Y REHABILITACIÓN DE REBOMBEO (1a ETAPA) EN LA COL. VILLA FLORIDA, EN EL MUNICIPIO DE REYNOSA TAMAULIPAS

CONTRATISTA : MIGUEL ANGEL GONZALEZ QUIROGA

CONTRATO No. COMAPA-REY-CNA-010-015-IF

ESTIMACION No 1 (UNO) (ÚNICA)

PERIODO DE ESTIMACION: 28 DE JULIO/2015 AL 26 DE AGOSTO/2015

IMPORTE CONTRATO SIN LV.A. 794,776.88 (SETECIENTOS NOVENTA Y CUATRO MILSETECIENTOS SETENTA Y SEIS PESOS 88/100 M.N.)

FECHA DE INICIO DE LA OBRA: 28 DE JULIO/2015

FECHA DE TERMINACION DE LA OBRA: 26 DE AGOSTO /2015

8012-05 SUMINISTRO DE TORNILLOS CON CABEZA Y TUERCA HEXAGONAL DE 1"x4 1/2"

CRUCERO 1'



CONTRATISTA

MIGUEL ANGEL GONZALEZ QUIROGA

SUPERVISOR

ING. J. GUADALUPE HERNANDEZ GARZA

REVISOR

COORD. DESARROLLO DE INFRAESTRUCTURA

ARQ. JORGE OMAR VERA ALANIS

INTERCONEXIÓN DE MANIFUL DE LLENADO DE TANQUE ELEVADO No 3 A RED DE DISTRIBUCIÓN DE 16" DE DIÁMETRO (ACCIONES INMEDIATAS) Y DESCRIPCION : REHABILITACIÓN DE REBOMBEO (1a ETAPA) EN LA COL. VILLA FLORIDA, EN EL MUNICIPIO DE REYNOSA TAMAULIPAS

CONTRATISTA MIGUEL ANGEL GONZALEZ QUIROGA

CONTRATO No. COMAPA-REY-CNA-010-015-IF

ESTIMACION No

1 (UNO (UNICA))

PERIODO DE

ESTIMACION: 28 DE JULIO/2015 AL 26 DE AGOSTO/2015

IMPORTE CONTRATO SIN I.V.A.

794,776.88 (SETECIENTOS NOVENTA Y CUATRO MILSETECIENTOS SETENTA Y SEIS PESOS 88/100 M.N.)

FECHA DE INICIO

DE LA OBRA: 28 DE JULIO/2015

FECHA DE TERMINACION

DE LA OBRA: 26 DE AGOSTO /2015

2130-01 INSTALACIÓN DE PIEZAS ESPECIALES DE FoFo

CRUCERO 1'

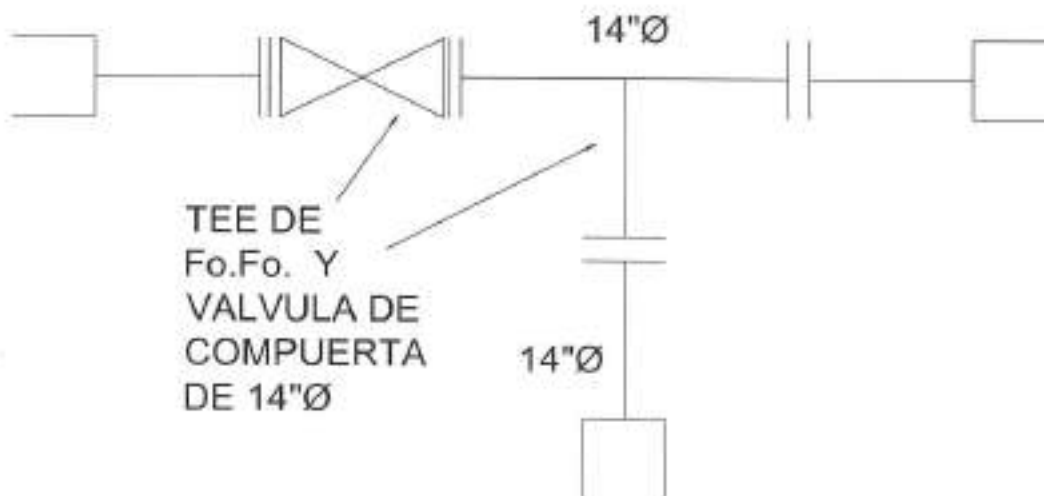

TEE DE
Fo.Fo. Y
VALVULA DE
COMPUERTA
DE 14"Ø

CONTRATISTA

MIGUEL ANGEL GONZALEZ QUIROGA

SUPERVISOR

ING. J. GUADALUPE HERNANDEZ GARZA

REVISO

COORD. DESARROLLO DE INFRAESTRUCTURA

ARG. JORGE OMAR VERA ALANIS

**GENERADOR
FOTOGRAFICO**

FECHA:
31-ago.-15

DESCRIPCION : INTERCONEXIÓN DE MANIFUL DE LLENADO DE TANQUE ELEVADO No 3 A RED DE DISTRIBUCIÓN DE 16" DE DIÁMETRO (ACCIONES INMEDIATAS) Y REHABILITACIÓN DE REBOMBEO (1ª ETAPA) EN LA COL. VILLA FLORIDA, EN EL MUNICIPIO DE REYNOSA TAMAULIPAS

CONTRATISTA : MIGUEL ANGEL GONZALEZ QUIROGA

CONTRATO No. COMAPA-REY-CNA-010-015-IF

ESTIMACION No 1 (UNO) (ÚNICA)

PERIODO DE ESTIMACION: 28 DE JULIO/2015 AL 26 DE AGOSTO/2015

IMPORTE CONTRATO SIN I.V.A. 794,776.88 (SETECIENTOS NOVENTA Y CUATRO MILSETECIENTOS SETENTA Y SEIS PESOS 88/100 M.N.)

FECHA DE INICIO DE LA OBRA: 28 DE JULIO/2015

FECHA DE TERMINACION DE LA OBRA: 26 DE AGOSTO /2015

2130-01 INSTALACIÓN DE PIEZAS ESPECIALES DE FoFo

CRUCERO 1*



CONTRATISTA

MIGUEL ANGEL GONZALEZ QUIROGA

SUPERVISOR

ING. J. GUADALUPE HERNANDEZ GARZA

REVISO

COORD. DESARROLLO DE INFRAESTRUCTURA

ARQ. JORGE ENRIQUE VERA ALANIS



GENERADOR

FECHA:
31-ago-15

DESCRIPCIÓN: INTERCONEXIÓN DE MANIFUL DE LLENADO DE TANQUE ELEVADO No 3 A RED DE DISTRIBUCIÓN DE 16" DE DIÁMETRO (ACCIONES INMEDIATAS) Y REHABILITACIÓN DE REBOMBEO (1a ETAPA) EN LA COL. VILLA FLORIDA, EN EL MUNICIPIO DE REYNOSA TAMAULIPAS

CONTRATISTA : MIGUEL ANGEL GONZALEZ QUIROGA

CONTRATO No. **COMAPA-REY-CNA-010-015-IF**

ESTIMACION No. 1 (UNO (UNICA))

PERIODO DE ESTIMACION: 28 DE JULIO/2015 AL 26 DE AGOSTO/2015

IMPORTE CONTRATO SIN I.V.A. 794,776.88 (SETECIENTOS NOVENTA Y CUATRO MILSETECIENTOS SETENTA Y SEIS PESOS 88/100 M.N.)

FECHA DE INICIO DE LA OBRA: 28 DE JULIO/2015

FECHA DE TERMINACION DE LA OBRA: 26 DE AGOSTO /2015

CLAVE	CONCEPTO DESCRIPCION	UNIDAD	CANTIDAD	LARGO	ANCHO	ALTO	VOLUMEN			
							PRESENTE	ACUM. ANT.	ACUM. ACT.	POR EJECUTAR
1.3	INTERCONEXIONES 1a ETAPA									
1.3.1	CRUCERO 1"									
8013-09B.1	SUMINISTRO E INSTALACIÓN DE EMPAQUE DE NEOPRENO DE 14" DIÁMETRO	Pza								
	TEE DE Fd.Fd. DE 14" DE DIAM		3.00				3.00		3.00	
	VALVULA DE COMPUERTA DE 14" DE DIAM		1.00				1.00		1.00	
							4.00			

CONTRATISTA

MIGUEL ANGEL GONZALEZ QUIROGA

SUPERVISOR

ING. J. GUADALUPE HERNANDEZ GARZA

REVISOR

COORD. DESARROLLO DE INFRAESTRUCTURA

ARQ. JORGE OMAR VERA ALANIS

INTERCONEXIÓN DE MANIFUL DE LLENADO DE TANQUE ELEVADO No 3 A RED DE DISTRIBUCIÓN DE 16" DE DIÁMETRO (ACCIONES INMEDIATAS) Y DESCRIPCION : REHABILITACIÓN DE REBOMBEO (1a ETAPA) EN LA COL. VILLA FLORIDA, EN EL MUNICIPIO DE REYNOSA TAMAULIPAS

CONTRATISTA MIGUEL ANGEL GONZALEZ QUIROGA

CONTRATO No. COMAPA-REY-CNA-010-015-IF

ESTIMACION No

1 (UNO (UNICA))

PERIODO DE

ESTIMACION: 28 DE JULIO/2015 AL 26 DE AGOSTO/2015

IMPORTE CONTRATO SIN LV.A.

794,776.88 (SETECIENTOS NOVENTA Y CUATRO MILSETECIENTOS SETENTA Y SEIS PESOS 88/100 M.N.)

FECHA DE INICIO

DE LA OBRA: 28 DE JULIO/2015

FECHA DE TERMINACION

DE LA OBRA:

26 DE AGOSTO /2015

8013-09B.1

SUMINISTRO E INSTALACIÓN DE EMPAQUE DE NEOPRENO DE 14" DIÁMETRO

CRUCERO 1"

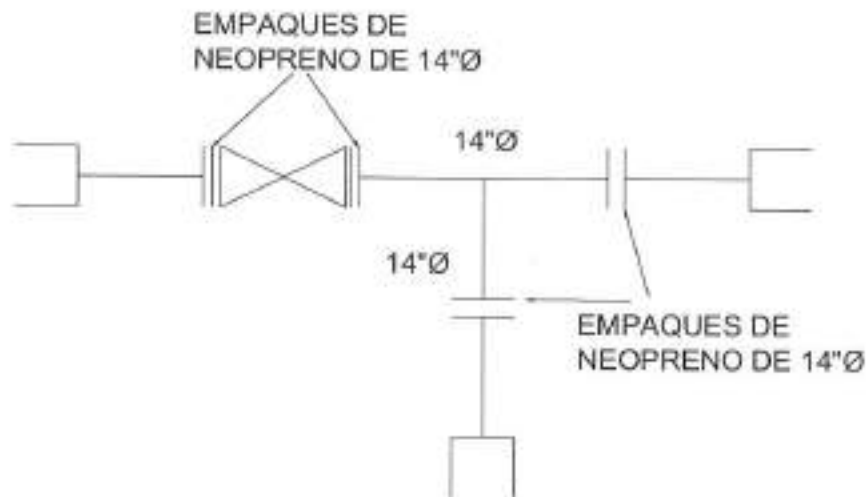

CONTRATISTA

MIGUEL ANGEL GONZALEZ QUIROGA

SUPERVISOR

ING. J. GUADALUPE HERNANDEZ GARZA

REVISOR

COORD. DESARROLLO DE INFRAESTRUCTURA

ARQ. JORGE OMAR VERA ALANIS

COMAPA

COMISIÓN MUNICIPAL DE AGUA POTABLE
Y ALCANTARILLADO DEL MUNICIPIO DE REYNOSA.



**GENERADOR
FOTOGRAFICO**

FECHA:
31-ago.-15

DESCRIPCION: INTERCONEXIÓN DE MANIFUL DE LLENADO DE TANQUE ELEVADO No 3 A RED DE DISTRIBUCIÓN DE 16" DE DIÁMETRO (ACCIONES INMEDIATAS) Y REHABILITACIÓN DE REBOMBEO (1a ETAPA) EN LA COL. VILLA FLORIDA, EN EL MUNICIPIO DE REYNOSA TAMAULIPAS

CONTRATISTA: MIGUEL ANGEL GONZALEZ QUIROGA

CONTRATO No. COMAPA-REY-CNA-010-015-IF

ESTIMACION No

1 (UNO) (ÚNICA)

PERIODO DE

ESTIMACION: 28 DE JULIO/2015 AL 26 DE AGOSTO/2015

IMPORTE CONTRATO SIN LV.A.

794,776.88 (SETECIENTOS NOVENTA Y CUATRO MILSETECIENTOS SETENTA Y SEIS PESOS 88/100 M.N.)

FECHA DE INICIO

DE LA OBRA: 28 DE JULIO/2015

FECHA DE TERMINACION

DE LA OBRA:

26 DE AGOSTO /2015

8013-098.1

SUMINISTRO E INSTALACIÓN DE EMPAQUE DE NEOPRENO DE 14" DIÁMETRO

CRUCERO 1'



CONTRATISTA

MIGUEL ANGEL GONZALEZ QUIROGA

SUPERVISOR

ING. J. GUADALUPE HERNANDEZ GARZA

REVISO

COORD. DESARROLLO DE INFRAESTRUCTURA

ARG. JORGE OMAR VERA ALANIS

INTERCONEXIÓN DE MANIFUL DE LLENADO DE TANQUE ELEVADO No 3 A RED DE DISTRIBUCIÓN DE 18" DE DIÁMETRO (ACCIONES INMEDIATAS) Y DESCRIPCION : REHABILITACIÓN DE REBOMBEO (1a ETAPA) EN LA COL. VILLA FLORIDA, EN EL MUNICIPIO DE REYNOSA TAMAULIPAS

CONTRATISTA MIGUEL ANGEL GONZALEZ QUIROGA

CONTRATO No. COMAPA-REY-CNA-010-015-IF

ESTIMACION No 1 (UNO (UNICA))

PERIODO DE ESTIMACION: 28 DE JULIO/2015 AL 26 DE AGOSTO/2015

IMPORTE CONTRATO SIN I.V.A. 794,776.88 (SETECIENTOS NOVENTA Y CUATRO MILSETECIENTOS SETENTA Y SEIS PESOS 88/100 M.N.)

FECHA DE INICIO DE LA OBRA: 28 DE JULIO/2015

FECHA DE TERMINACION DE LA OBRA: 26 DE AGOSTO /2015

8004-L10 SUMINISTRO E INSTALACIÓN DE EXTREMIDAD CAMPANA DE 14" DIÁMETRO

CRUCERO 1'

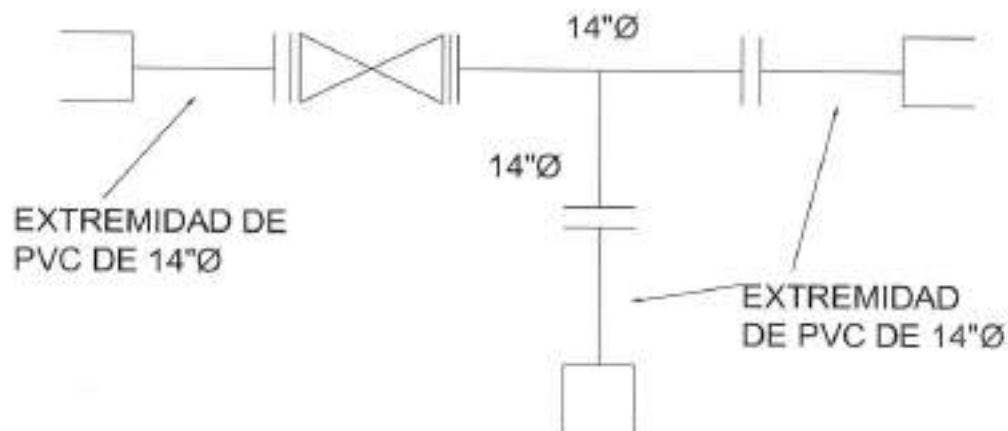

CONTRATISTA

MIGUEL ANGEL GONZALEZ QUIROGA

SUPERVISOR

ING. J. GUADALUPE HERNANDEZ GARZA

REVISOR

COORD. DESARROLLO DE INFRAESTRUCTURA

ARQ. JORGE GONZALEZ VERA ALANIS

COMAPA

COMISIÓN MUNICIPAL DE AGUA POTABLE
Y ALCANTARILLADO DEL MUNICIPIO DE REYNOSA.



**GENERADOR
FOTOGRAFICO**

FECHA:
31-ago.-15

DESCRIPCION : INTERCONEXIÓN DE MANIFUL DE LLENADO DE TANQUE ELEVADO No 3 A RED DE DISTRIBUCIÓN DE 16" DE DIÁMETRO (ACCIONES INMEDIATAS) Y REHABILITACIÓN DE REBOMBEO (1a ETAPA) EN LA COL. VILLA FLORIDA, EN EL MUNICIPIO DE REYNOSA TAMAULIPAS

CONTRATISTA : MIGUEL ANGEL GONZALEZ QUIROGA

CONTRATO No. COMAPA-REY-CNA-010-015-IF

ESTIMACION No 1 (UNO) (ÚNICA)

PERIODO DE ESTIMACION: 28 DE JULIO/2015 AL 26 DE AGOSTO/2015

IMPORTE CONTRATO SIN I.V.A. 794,774.88 (SETECIENTOS NOVENTA Y CUATRO MILSETECIENTOS SETENTA Y SEIS PESOS 88/100 M.N.)

FECHA DE INICIO DE LA OBRA: 28 DE JULIO/2015

FECHA DE TERMINACION DE LA OBRA: 26 DE AGOSTO /2015

8004-L10 SUMINISTRO E INSTALACIÓN DE EXTREMIDAD CAMPANA DE 14" DIÉMETRO

CRUCERO 1"



CONTRATISTA

MIGUEL ANGEL GONZALEZ QUIROGA

SUPERVISOR

ING. J. GUADALUPE HERNANDEZ GARZA

REVISOR

COORD. DESARROLLO DE INFRAESTRUCTURA

ARO. JORGE OMAR VERA ALANIS

DESCRIPCIÓN: INTERCONEXIÓN DE MANIFUL DE LLENADO DE TANQUE ELEVADO No 3 A RED DE DISTRIBUCIÓN DE 16" DE DIÁMETRO (ACCIONES INMEDIATAS) Y REHABILITACIÓN DE REBOMBEO (1a ETAPA) EN LA COL. VILLA FLORIDA, EN EL MUNICIPIO DE REYNOSA TAMAULIPAS

CONTRATISTA: MIGUEL ANGEL GONZALEZ QUIROGA

CONTRATO No. COMAPA-REY-CNA-010-013-IF	ESTIMACION No. 1 (UNO (UNICA))
PERIODO DE ESTIMACION: 28 DE JULIO/2015 AL 28 DE AGOSTO/2015	IMPORTE CONTRATO SIN I.V.A. 794,776.88 (SETECIENTOS NOVENTA Y CUATRO MILSETECIENTOS SETENTA Y SEIS PESOS 83100 M.N.)
FECHA DE INICIO DE LA OBRA: 28 DE JULIO/2015	FECHA DE TERMINACION DE LA OBRA: 26 DE AGOSTO (2015)

CLAVE	CONCEPTO DESCRIPCION	UNIDAD	CANTIDAD	LARGO	ANCHO	ALTO	VOLUMEN				
							PRESENTE	ACUM. ANT.	ACUM. ACT.	POR EJECUTAR	
1.3	INTERCONEXIONES 1a ETAPA										
1.3.1	CRUCERO 1'										
2000-23	FONTANERIA DE PIEZAS ESPECIALES	Hrs									
			10.00				10.00		10.00		
							10.00				

CONTRATISTA

MIGUEL ANGEL GONZALEZ QUIROGA

SUPERVISOR

ING. J. GUADALUPE HERNANDEZ SARZA

REVISOR

COORD. DESARROLLO DE INFRAESTRUCTURA

ARQ. JORGE OMAR VERA REANIS

INTERCONEXIÓN DE MANIFUL DE LLENADO DE TANQUE ELEVADO No 3 A RED DE DISTRIBUCIÓN DE 16" DE DIÁMETRO (ACCIONES INMEDIATAS) Y DESCRIPCIÓN : REHABILITACIÓN DE REBOMBEO (1a ETAPA) EN LA COL. VILLA FLORIDA, EN EL MUNICIPIO DE REYNOSA TAMAULIPAS

CONTRATISTA MIGUEL ANGEL GONZALEZ QUIROGA

CONTRATO No. COMAPA-REY-CNA-010-015-IF

ESTIMACION No

1 (UNO (UNICA))

PERIODO DE

ESTIMACION: 28 DE JULIO/2015 AL 26 DE AGOSTO/2015

IMPORTE CONTRATO SIN I.V.A.

794,776.88 (SETECIENTOS NOVENTA Y CUATRO MILSETECIENTOS SETENTA Y SEIS PESOS 88/100 M.N.)

FECHA DE INICIO

DE LA OBRA: 28 DE JULIO/2015

FECHA DE TERMINACION

DE LA OBRA:

26 DE AGOSTO /2015

2000-23

FONTANERIA DE PIEZAS ESPECIALES

CRUCERO 1"

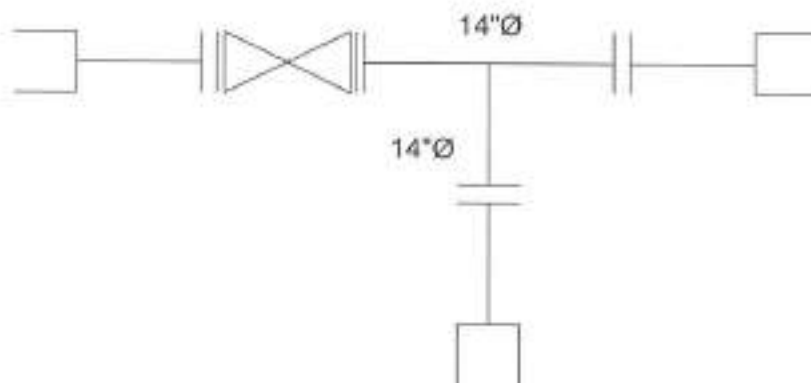

CONTRATISTA

MIGUEL ANGEL GONZALEZ QUIROGA

SUPERVISOR

ING. J. GUADALUPE HERNANDEZ GARZA

REVISO

COORD. DESARROLLO DE INFRAESTRUCTURA

ARQ. JORGE OMAR VERA ALANIS

GENERADOR FOTOGRAFICO

FECHA:
31-ago.-15

DESCRIPCION : INTERCONEXIÓN DE MANIFUL DE LLENADO DE TANQUE ELEVADO No 3 A RED DE DISTRIBUCIÓN DE 16" DE DIÁMETRO (ACCIONES INMEDIATAS) Y REHABILITACIÓN DE REBOMBEO (1a ETAPA) EN LA COL. VILLA FLORIDA, EN EL MUNICIPIO DE REYNOSA TAMAULIPAS

CONTRATISTA : MIGUEL ANGEL GONZALEZ QUIROGA

CONTRATO No. COMAPA-REY-CNA-010-015-IF

ESTIMACION No 1 (UNO) (ÚNICA)

PERIODO DE ESTIMACION: 28 DE JULIO/2015 AL 26 DE AGOSTO/2015

IMPORTE CONTRATO SIN I.V.A. 794,776.88 (SETECIENTOS NOVENTA Y CUATRO MILSETECIENTOS SETENTA Y SEIS PESOS 88/100 M.N.)

FECHA DE INICIO DE LA OBRA: 28 DE JULIO/2015

FECHA DE TERMINACION DE LA OBRA: 26 DE AGOSTO /2015

2000-23 FONTANERIA DE PIEZAS ESPECIALES

CRUCERO 1'



CONTRATISTA

MIGUEL ANGEL GONZALEZ QUIROGA

SUPERVISOR

ING. J. GUADALUPE HERNANDEZ GARZA

REVISO

COORD. DESARROLLO DE INFRAESTRUCTURA

ARQ. JORGE OMAR VERA ALANIS

DESCRIPCIÓN: INTERCONEXIÓN DE MANIFUL DE LLENADO DE TANQUE ELEVADO No 3 A RED DE DISTRIBUCIÓN DE 16" DE DIÁMETRO (ACCIONES INMEDIATAS) Y REHABILITACIÓN DE REBOMBEO (1a ETAPA) EN LA COL. VILLA FLORIDA, EN EL MUNICIPIO DE REYNOSA TAMAULIPAS

CONTRATISTA : MIGUEL ANGEL GONZALEZ QUIROGA

CONTRATO No. **COMAPA-REY-CNA-010-015-IF**

ESTIMACION No. 1 (UNO (UNICA))

PERIODO DE ESTIMACION: 28 DE JULIO/2015 AL 26 DE AGOSTO/2015

IMPORTE CONTRATO SIN I.V.A. 794,776.88 (SETECIENTOS NOVENTA Y CUATRO MILSETECIENTOS SETENTA Y SEIS PESOS 88(100 M.N.)

FECHA DE INICIO DE LA OBRA: 28 DE JULIO/2015

FECHA DE TERMINACION DE LA OBRA: 26 DE AGOSTO /2015

CLAVE	CONCEPTO	UNIDAD	CANTIDAD	LARGO	ANCHO	ALTO	VOLUMEN				
							PRESENTE	ACUM. ANT.	ACUM. ACT.	POR EJECUTAR	
1.3	INTERCONEXIONES 1a ETAPA										
1.3.1	CRUCERO 1'										
1140-02	BOMBEO DE ACHIQUE CON BOMBA AUTOCEBANTE DE 3" DE DIÁMETRO PROPIEDAD DEL CONTRATISTA	Hrs									
			10.00				10.00			10.00	
							10.00				

CONTRATISTA

MIGUEL ANGEL GONZALEZ QUIROGA

SUPERVISOR

ING. J. GUADALUPE HERNANDEZ GARZA

REVISOR

COORD. DESARROLLO DE INFRAESTRUCTURA

ARQ. JORJE OMAR VERA ALANIS

INTERCONEXIÓN DE MANIFUL DE LLENADO DE TANQUE ELEVADO No 3 A RED DE DISTRIBUCIÓN DE 16" DE DIÁMETRO (ACCIONES INMEDIATAS) Y DESCRIPCIÓN : REHABILITACIÓN DE REBOMBEO (1a ETAPA) EN LA COL. VILLA FLORIDA, EN EL MUNICIPIO DE REYNOSA TAMAULIPAS

CONTRATISTA MIGUEL ANGEL GONZALEZ QUIROGA

CONTRATO No. COMAPA-REY-CNA-010-015-IF

ESTIMACION No 1 (UNO (UNICA))

PERIODO DE ESTIMACION: 28 DE JULIO/2015 AL 26 DE AGOSTO/2015

IMPORTE CONTRATO SIN I.V.A. 794,776.88 (SETECIENTOS NOVENTA Y CUATRO MILSETECIENTOS SETENTA Y SEIS PESOS 88/100 M.N.)

FECHA DE INICIO DE LA OBRA: 28 DE JULIO/2015

FECHA DE TERMINACION DE LA OBRA: 26 DE AGOSTO /2015

11.40-02 BOMBEO DE ACHIQUE CON BOMBA AUTOCEBANTE DE 3" DE DIÁMETRO PROPIEDAD DEL CONTRATISTA

CRUCERO 1"

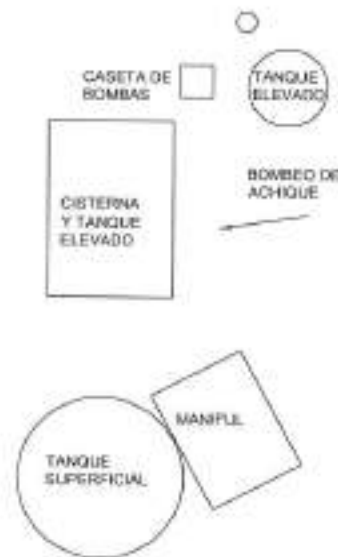

VISTA EN PLANTA REBOMBEO VILLA FLORIDA

CONTRATISTA

MIGUEL ANGEL GONZALEZ QUIROGA

SUPERVISOR

ING. J. GUADALUPE HERNANDEZ GARZA

REVISOR

COORD. DESARROLLO DE INFRAESTRUCTURA

ARO. JORGE OMAR VERA ALANIS

**GENERADOR
FOTOGRAFICO**

FECHA:
31-ago.-15

DESCRIPCION : INTERCONEXIÓN DE MANIFUL DE LLENADO DE TANQUE ELEVADO No 3 A RED DE DISTRIBUCIÓN DE 16" DE DIÁMETRO (ACCIONES INMEDIATAS) Y REHABILITACIÓN DE REBOMBEO (1a ETAPA) EN LA COL. VILLA FLORIDA, EN EL MUNICIPIO DE REYNOSA TAMAULIPAS

CONTRATISTA : MIGUEL ANGEL GONZALEZ QUIROGA

CONTRATO No. COMAPA-REY-CNA-010-015-IF

ESTIMACION No 1 (UNO) (ÚNICA)

PERIODO DE ESTIMACION: 28 DE JULIO/2015 AL 26 DE AGOSTO/2015

IMPORTE CONTRATO SIN I.V.A. 794,776.88 (SETECIENTOS NOVENTA Y CUATRO MILSETECIENTOS SETENTA Y SEIS PESOS 88/100 M.N.)

FECHA DE INICIO DE LA OBRA: 28 DE JULIO/2015

FECHA DE TERMINACION DE LA OBRA: 26 DE AGOSTO /2015

1140-02 BOMBEO DE ACHIQUE CON BOMBA AUTOCEBANTE DE 3" DE DIAMETRO PROPIEDAD DEL CONTRATISTA

CRUCERO 1"



CONTRATISTA

MIGUEL ANGEL GONZALEZ QUIROGA

SUPERVISOR

ING. J. GUADALUPE HERNANDEZ GARZA

REVISOR

COORD. DESARROLLO DE INFRAESTRUCTURA

ARQ. JORGE OMAR VERA ALANIS

DESCRIPCIÓN: INTERCONEXIÓN DE MANIFUL DE LLENADO DE TANQUE ELEVADO No 3 A RED DE DISTRIBUCIÓN DE 16" DE DIÁMETRO (ACCIONES INMEDIATAS) Y REHABILITACIÓN DE REBOMBEO (1a ETAPA) EN LA COL. VILLA FLORIDA, EN EL MUNICIPIO DE REYNOSA TAMAULIPAS

CONTRATISTA: MIGUEL ANGEL GONZALEZ QUIROGA

CONTRATO No. **COMAPA-REY-CNA-010-015-IF**

ESTIMACION No. 1 (UNO (UNICA))

PERIODO DE ESTIMACION: 28 DE JULIO/2015 AL 28 DE AGOSTO/2015

IMPORTE CONTRATO SIN I.V.A. 794,776.88 (SETECIENTOS NOVENTA Y CUATRO MILSETECIENTOS SETENTA Y SEIS PESOS 88/100 M.N.)

FECHA DE INICIO DE LA OBRA: 28 DE JULIO/2015

FECHA DE TERMINACION DE LA OBRA: 28 DE AGOSTO /2015

CLAVE	CONCEPTO DESCRIPCION	UNIDAD	CANTIDAD	LARGO	ANCHO	ALTO	VOLUMEN			
							PRESENTE	ACUM. ANT.	ACUM. ACT.	POR EJECUTAR
1.3	INTERCONEXIONES 1a ETAPA									
1.3.1	CRUCERO 1'									
2000-22	ATRAQUE DE CONCRETO DE $f_c=150$ kg/cm ² , INC: CIMBRA, COLADO, MATERIALES, MANO DE OBRA, EQUIPO Y HERRAMIENTA	m ³								
			1.00	0.50	0.60	0.60	0.18		0.18	
							0.18			

CONTRATISTA

MIGUEL ANGEL GONZALEZ QUIROGA

SUPERVISOR

ING. J. GUADALUPE HERNANDEZ GARZA

REVISO

COORD. DESARROLLO DE INFRAESTRUCTURA

ARG. JORGE OMAR VIEIRA ALANIS

INTERCONEXIÓN DE MANIF DE LLENADO DE TANQUE ELEVADO No 3 A RED DE DISTRIBUCIÓN DE 16" DE DIÁMETRO (ACCIONES INMEDIATAS) Y DESCRIPCIÓN : REHABILITACIÓN DE REBOMBEO (1a ETAPA) EN LA COL. VILLA FLORIDA, EN EL MUNICIPIO DE REYNOSA TAMAULIPAS

CONTRATISTA MIGUEL ANGEL GONZALEZ QUIROGA

CONTRATO No. COMAPA-REY-CNA-010-015-IF

ESTIMACION No

1 (UNO (UNICA))

PERIODO DE

ESTIMACION: 28 DE JULIO/2015 AL 26 DE AGOSTO/2015

IMPORTE CONTRATO SIN I.V.A.

794,776.88 (SETECIENTOS NOVENTA Y CUATRO MILSETECIENTOS SETENTA Y SEIS PESOS 88/100 M.N.)

FECHA DE INICIO

DE LA OBRA: 28 DE JULIO/2015

FECHA DE TERMINACION

DE LA OBRA:

26 DE AGOSTO /2015

2006-22

ATRAQUE DE CONCRETO DE $f_{c'}=150$ kg/cm², INC: CIMBRA, COLADO, MATERIALES, MANO DE OBRA, EQUIPO Y HERRAMIENTA

CRUCERO 1"

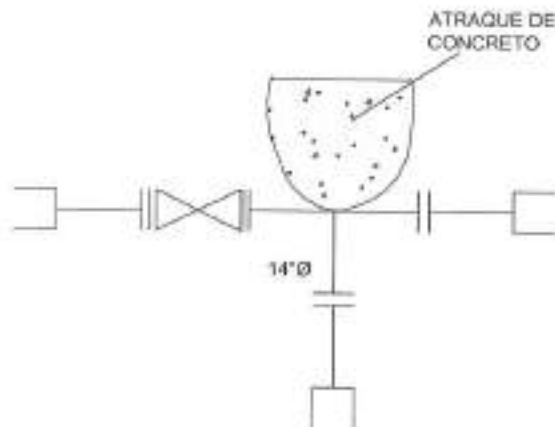

CONTRATISTA

MIGUEL ANGEL GONZALEZ QUIROGA

SUPERVISOR

ING. J. GUADALUPE HERNANDEZ GARZA

REVISO

COORD. DESARROLLO DE INFRAESTRUCTURA

ARQ. JORGE OMAR VERA ALANIS

COMAPA

COMISIÓN MUNICIPAL DE AGUA POTABLE
Y ALCANTARILLADO DEL MUNICIPIO DE REYNOSA.



**GENERADOR
FOTOGRAFICO**

FECHA:
31-ago.-15

DESCRIPCION : INTERCONEXIÓN DE MANIFUL DE LLENADO DE TANQUE ELEVADO No 3 A RED DE DISTRIBUCIÓN DE 16" DE DIÁMETRO (ACCIONES INMEDIATAS) Y REHABILITACIÓN DE REBOMBEO (1a ETAPA) EN LA COL. VILLA FLORIDA, EN EL MUNICIPIO DE REYNOSA TAMAULIPAS

CONTRATISTA : MIGUEL ANGEL GONZALEZ QUIROGA

CONTRATO No. COMAPA-REY-CNA-010-015-IF

ESTIMACION No 1 (UNO) (ÚNICA)

PERIODO DE ESTIMACION: 28 DE JULIO/2015 AL 26 DE AGOSTO/2015

IMPORTE CONTRATO SIN I.V.A. 794,776.88 (SETECIENTOS NOVENTA Y CUATRO MILSETECIENTOS SETENTA Y SEIS PESOS 88/100 M.N.)

FECHA DE INICIO DE LA OBRA: 28 DE JULIO/2015

FECHA DE TERMINACION DE LA OBRA: 26 DE AGOSTO /2015

2000-22 ATRAGUE DE CONCRETO DE $f_c=150$ kg/cm², INC: CIMBRA, CÓLADO, MATERIALES, MANO DE OBRA, EQUIPO Y

CRUCERO 1"



CONTRATISTA

MIGUEL ANGEL GONZALEZ QUIROGA

SUPERVISOR

ING. J. GUADALUPE HERNANDEZ GARZA

REVISO

COORD. DESARROLLO DE INFRAESTRUCTURA

ARQ. JORGE OMAR VERA ALANIS



GENERADOR

FECHA:
21-ago-15

DESCRIPCIÓN: INTERCONEXIÓN DE MANIFUL DE LLENADO DE TANQUE ELEVADO No 3 A RED DE DISTRIBUCIÓN DE 16" DE DIÁMETRO (ACCIONES INMEDIATAS) Y REHABILITACIÓN DE REBOMBEO (1a ETAPA) EN LA COL. VILLA FLORIDA, EN EL MUNICIPIO DE REYNOSA TAMAULIPAS

CONTRATISTA: MIGUEL ANGEL GONZALEZ QUIROGA

CONTRATO No. COMAPA-REY-CNA-010-015-IF	ESTIMACION No. 1 (UNO (UNICA))
PERIODO DE ESTIMACION: 28 DE JULIO/2015 AL 25 DE AGOSTO/2015	IMPORTE CONTRATO SIN I.V.A. 794,776.88 (SETECIENTOS NOVENTA Y CUATRO MILSETECIENTOS SETENTA Y SEIS PESOS 88/100 M.N.)
FECHA DE INICIO DE LA OBRA: 28 DE JULIO/2015	FECHA DE TERMINACION DE LA OBRA: 26 DE AGOSTO /2015

CLAVE	CONCEPTO DESCRIPCION	UNIDAD	CANTIDAD	LARGO	ANCHO	ALTO	VOLUMEN			
							PRESENTE	ACUM. ANT.	ACUM. ACT.	POR EJECUTAR
1.3	INTERCONEXIONES 1a ETAPA									
1.3.1	CRUCERO 1'									
2240-03	CONSTRUCCION DE CAJA PARA OPERACION DE VALVULAS TIPO 3 INCLUYE MATERIALES, MANO DE OBRA, EQUIPO Y HERRAMIENTA	Pza								
			1.00				1.00		1.00	
							1.00			

CONTRATISTA

MIGUEL ANGEL GONZALEZ QUIROGA

SUPERVISOR

ING. J. GUADALUPE HERNANDEZ GARZA

REVISOR

COORD. DESARROLLO DE INFRAESTRUCTURA

DR. JORGE ORTIZ VARGAS ALANIS

INTERCONEXIÓN DE MANIFUL DE LLENADO DE TANQUE ELEVADO No 3 A RED DE DISTRIBUCIÓN DE 16" DE DIÁMETRO (ACCIONES INMEDIATAS) Y DESCRIPCION : REHABILITACIÓN DE REBOMBEO (1a ETAPA) EN LA COL. VILLA FLORIDA, EN EL MUNICIPIO DE REYNOSA TAMAULIPAS

CONTRATISTA MIGUEL ANGEL GONZALEZ QUIROGA

CONTRATO No. COMAPA-REY-CNA-010-015-IF

ESTIMACION No

1 (UNO (UNICA))

PERIODO DE

ESTIMACION: 28 DE JULIO/2015 AL 26 DE AGOSTO/2015

IMPORTE CONTRATO SIN I.V.A.

794,776.88 (SETECIENTOS NOVENTA Y CUATRO MILSETECIENTOS SETENTA Y SEIS PESOS 88/100 M.N.)

FECHA DE INICIO

DE LA OBRA: 28 DE JULIO/2015

FECHA DE TERMINACION

DE LA OBRA:

26 DE AGOSTO /2015

2240-03

CONSTRUCCIÓN DE CAJA PARA OPERACIÓN DE VÁLVULAS TIPO 3 INCLUYE MATERIALES, MANO DE OBRA, EQUIPO Y

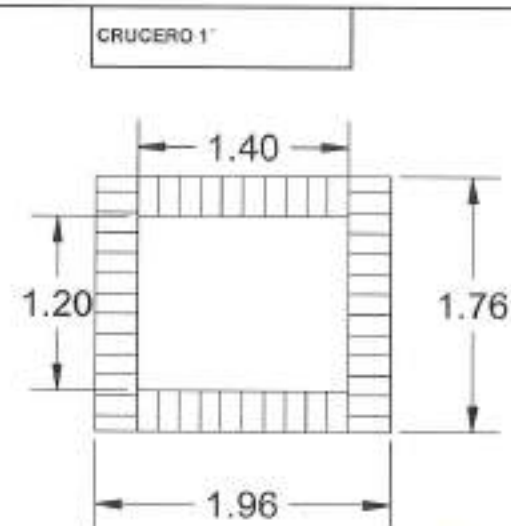
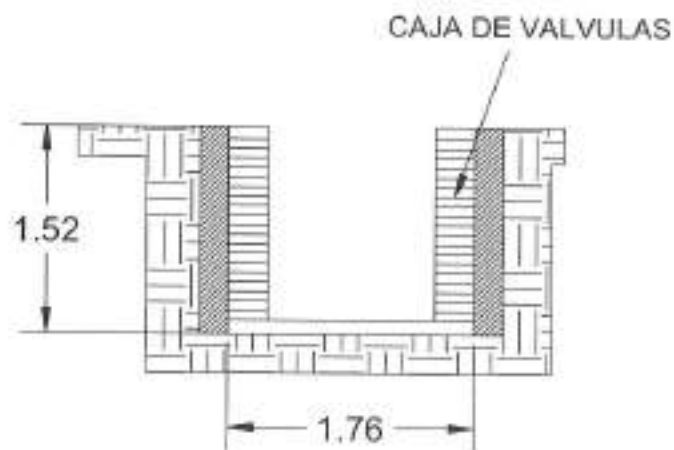

CAJA PARA OPERACION
DE VALVULAS

CONTRATISTA

MIGUEL ANGEL GONZALEZ QUIROGA

SUPERVISOR/

ING. J. GUADALUPE HERNANDEZ GARZA

REVISOR

COORD. DESARROLLO DE INFRAESTRUCTURA

ARQ. JORGE OMAR VERA ALANIS

COMAPA

COMISIÓN MUNICIPAL DE AGUA POTABLE
Y ALCANTARILLADO DEL MUNICIPIO DE REYNOSA.



**GENERADOR
FOTOGRAFICO**

FECHA:
31-ago.-15

DESCRIPCION : INTERCONEXIÓN DE MANIFUL DE LLENADO DE TANQUE ELEVADO No 3 A RED DE DISTRIBUCIÓN DE 16" DE DIÁMETRO (ACCIONES INMEDIATAS) Y REHABILITACIÓN DE REBOMBEO (1a ETAPA) EN LA COL. VILLA FLORIDA, EN EL MUNICIPIO DE REYNOSA TAMAULIPAS

CONTRATISTA : MIGUEL ANGEL GONZALEZ QUIROGA

CONTRATO No. COMAPA-REY-CNA-010-015-IF

ESTIMACION No 1 (UNO) (ÚNICA)

PERIODO DE ESTIMACION: 28 DE JULIO/2015 AL 26 DE AGOSTO/2015

IMPORTE CONTRATO SIN I.V.A. 794,776.88 (SETECIENTOS NOVENTA Y CUATRO MILSETECIENTOS SETENTA Y SEIS PESOS 88/100 M.N.)

FECHA DE INICIO DE LA OBRA: 28 DE JULIO/2015

FECHA DE TERMINACION DE LA OBRA: 26 DE AGOSTO /2015

2240-03 CONSTRUCCION DE CAJA PARA OPERACIÓN DE VALVULAS TIPO 3 INCLUYE MATERIALES, MANO DE OBRA, EQUIPO Y HERRAMIENTA

CRUCERO 1"



CONTRATISTA

MIGUEL ANGEL GONZALEZ QUIROGA

SUPERVISOR

ING. J. GUADALUPE HERNANDEZ GARZA

REVISO

COORD. DESARROLLO DE INFRAESTRUCTURA

ARO. JORGE OMAR VERA ALANIS

DESCRIPCIÓN: INTERCONEXIÓN DE MANIFUL DE LLENADO DE TANQUE ELEVADO N° 3 A RED DE DISTRIBUCIÓN DE 16" DE DIÁMETRO (ACCIONES INMEDIATAS) Y REHABILITACIÓN DE REBOMBEO (1ª ETAPA) EN LA COL. VILLA FLORIDA, EN EL MUNICIPIO DE REYNOSA TAMAULIPAS

CONTRATISTA: MIGUEL ANGEL GONZALEZ QUIROGA

CONTRATO No. **COMAPA-REY-CNA-010-015-SF**

ESTIMACION No. 1 (UNO (UNICA))

PERIODO DE ESTIMACION: 28 DE JULIO/2015 AL 26 DE AGOSTO/2015

IMPORTE CONTRATO SIN I.V.A. 794,778.88 (SETECIENTOS NOVENTA Y CUATRO MILSETECIENTOS SETENTA Y SEIS PESOS 88/100 M.N.)

FECHA DE INICIO DE LA OBRA: 28 DE JULIO/2015

FECHA DE TERMINACION DE LA OBRA: 26 DE AGOSTO /2015

CLAVE	CONCEPTO DESCRIPCION	UNIDAD	CANTIDAD	LARGO	ANCHO	ALTO	VOLUMEN			
							PRESENTE	ACUM. ANT.	ACUM. ACT.	POR EJECUTAR
1.3	INTERCONEXIONES 1ª ETAPA									
1.3.2	CRUCERO 2'									
2305-27	SONDEO EN MATERIAL TIPO B EN SEDO PARA LOCALIZACION DE TUBERIA DE 14" PVC EXISTENTE. INC. MANDO DE OBRA, EQUIPO Y HERRAMIENTA	Sondeo	1.00				1.00	1.00		
							1.00			

CONTRATISTA

MIGUEL ANGEL GONZALEZ QUIROGA

SUPERVISOR

ING. J. GUADALUPE HERNANDEZ GARZA

REVISOR

COORD. DESARROLLO DE INFRAESTRUCTURA

ARG. JORGE RIVERA ALANIS

INTERCONEXIÓN DE MANIFUL DE LLENADO DE TANQUE ELEVADO No 3 A RED DE DISTRIBUCIÓN DE 16" DE DIÁMETRO (ACCIONES INMEDIATAS) Y DESCRIPCIÓN : REHABILITACIÓN DE REBOMBEO (1a ETAPA) EN LA COL. VILLA FLORIDA, EN EL MUNICIPIO DE REYNOSA TAMAULIPAS

CONTRATISTA MIGUEL ANGEL GONZALEZ QUIROGA

CONTRATO No. COMAPA-REY-CNA-010-015-IF

ESTIMACION No

1 (UNO (UNICA))

PERIODO DE

ESTIMACION: 28 DE JULIO/2015 AL 26 DE AGOSTO/2015

IMPORTE CONTRATO SIN I.V.A.

794,776.88 (SETECIENTOS NOVENTA Y CUATRO MIL SETECIENTOS SETENTA Y SEIS PESOS 08/100 M.N.)

FECHA DE INICIO

DE LA OBRA: 28 DE JULIO/2015

FECHA DE TERMINACION

DE LA OBRA: 26 DE AGOSTO /2015

2000-27

SONDEO EN MATERIAL TIPO B EN SECO PARA LOCALIZACIÓN DE TUBERÍA DE 14" PVC EXISTENTE. INC: MANO DE OBRA, EQUIPO Y HERRAMIENTA

CRUCERO 2'

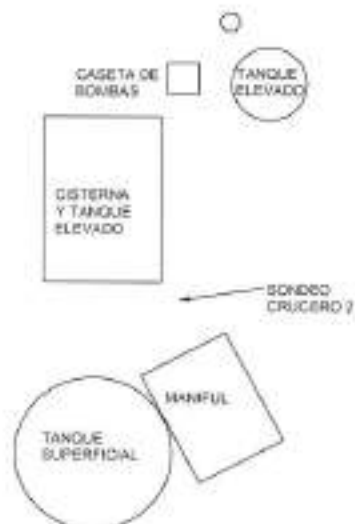

VISTA EN PLANTA REBOMBEO VILLA FLORIDA

CONTRATISTA

MIGUEL ANGEL GONZALEZ QUIROGA

SUPERVISOR

ING. J. GUADALUPE HERNANDEZ GARZA

REVISOR

COORD. DESARROLLO DE INFRAESTRUCTURA

ARQ. JORGE OMAR VERA ALANIS

DESCRIPCION : INTERCONEXIÓN DE MANIFUL DE LLENADO DE TANQUE ELEVADO No 3 A RED DE DISTRIBUCIÓN DE 16" DE DIÁMETRO (ACCIONES INMEDIATAS) Y REHABILITACIÓN DE REBOMBEO (1a ETAPA) EN LA COL. VILLA FLORIDA, EN EL MUNICIPIO DE REYNOSA TAMAULIPAS

CONTRATISTA : MIGUEL ANGEL GONZALEZ QUIROGA

CONTRATO No. COMAPA-REY-CNA-010-015-4F	ESTIMACION No. 1 (UNO (UNICA))
PERIODO DE ESTIMACION: 28 DE JULIO/2015 AL 26 DE AGOSTO/2015	IMPORTE CONTRATO SIN L.V.A. 794,776.68 (SETECIENTOS NOVENTA Y CUATRO MILSETECIENTOS SETENTA Y SEIS PESOS 88/100 M.N.)
FECHA DE INICIO DE LA OBRA: 28 DE JULIO/2015	FECHA DE TERMINACION DE LA OBRA: 26 DE AGOSTO /2016

CLAVE	CONCEPTO DESCRIPCION	UNIDAD	CANTIDAD	LARGO	ANCHO	ALTO	VOLUMEN				
							PRESENTE	ACUM. ANT.	ACUM. ACT.	POR EJECUTAR	
1.3	INTERCONEXIONES 1a ETAPA										
1.3.2	CRUCERO 2'										
1102-02	EXCAVACIÓN CON EQUIPO MECÁNICO EN MATERIAL COMÚN EN SECO HASTA 2.00 M DE PROFUNDIDAD	m3									
			1.00	2.36	2.16	1.52	7.75			7.75	
							7.75				

CONTRATISTA
MIGUEL ANGEL GONZALEZ QUIROGA

SUPERVISOR
ING. J. GONDOALUPE HERNANDEZ GARZA

REVISOR
COORD. DESARROLLO DE INFRAESTRUCTURA
ARG. JORGE OMAR VERA ALANIS

INTERCONEXIÓN DE MANIFUL DE LLENADO DE TANQUE ELEVADO No 3 A RED DE DISTRIBUCIÓN DE 16" DE DIÁMETRO (ACCIONES INMEDIATAS) Y DESCRIPCIÓN : REHABILITACIÓN DE REBOMBEO (1a ETAPA) EN LA COL. VILLA FLORIDA, EN EL MUNICIPIO DE REYNOSA TAMAULIPAS

CONTRATISTA MIGUEL ANGEL GONZALEZ QUIROGA

CONTRATO No. COMAPA-REY-CNA-010-015-IF

ESTIMACION No

1 (UNO (UNICA))

PERIODO DE

ESTIMACION: 28 DE JULIO/2015 AL 26 DE AGOSTO/2015

IMPORTE CONTRATO SIN I.V.A.

794,776.88 (SETECIENTOS NOVENTA Y CUATRO MILSETECIENTOS SETENTA Y SEIS PESOS 88/100 M.N.)

FECHA DE INICIO

DE LA OBRA: 28 DE JULIO/2015

FECHA DE TERMINACION

DE LA OBRA: 26 DE AGOSTO /2015

1102-02 EXCAVACIÓN CON EQUIPO MECÁNICO EN MATERIAL COMÚN EN SECO HASTA 2.00 M DE PROFUNDIDAD

CRUCERO 2'

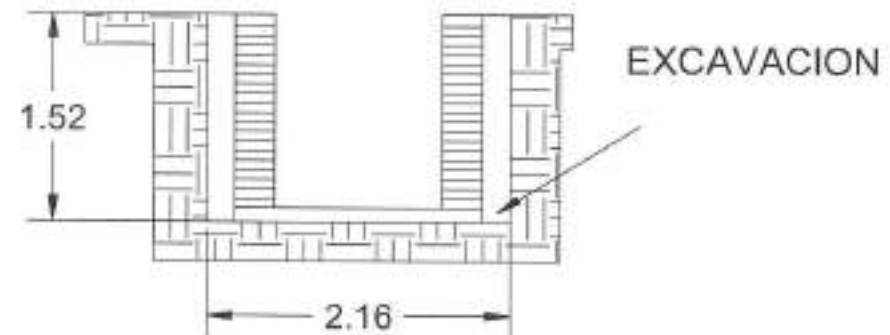

CONTRATISTA

MIGUEL ANGEL GONZALEZ QUIROGA

SUPERVISOR

ING. J. GUADALUPE HERNANDEZ GARZA

REVISOR

COORD. DESARROLLO DE INFRAESTRUCTURA

ARQ. JORGE DMAR VERA ANIS

DESCRIPCION : INTERCONEXIÓN DE MANIFUL DE LLENADO DE TANQUE ELEVADO No 3 A RED DE DISTRIBUCIÓN DE 16" DE DIÁMETRO (ACCIONES INMEDIATAS) Y REHABILITACIÓN DE REBOMBEO (1a ETAPA) EN LA COL. VILLA FLORIDA, EN EL MUNICIPIO DE REYNOSA TAMAULIPAS

CONTRATISTA : MIGUEL ANGEL GONZALEZ QUIROGA

CONTRATO No. COMAPA-REY-CNA-010-015-IF

ESTIMACION No 1 (UNO) (ÚNICA)

PERIODO DE ESTIMACION: 28 DE JULIO/2015 AL 26 DE AGOSTO/2015

IMPORTE CONTRATO SIN I.V.A. 794,776.88 (SETECIENTOS NOVENTA Y CUATRO MILSETECIENTOS SETENTA Y SEIS PESOS 88/100 M.N.)

FECHA DE INICIO DE LA OBRA: 28 DE JULIO/2015

FECHA DE TERMINACION DE LA OBRA: 26 DE AGOSTO /2015

1102-02 EXCAVACIÓN CON EQUIPO MECÁNICO EN MATERIAL COMÚN EN SECO HASTA 2.00 M DE PROFUNDIDAD

CRUCERO 2°



CONTRATISTA

MIGUEL ANGEL GONZALEZ QUIROGA

SUPERVISOR

ING. J. GUADALUPE HERNANDEZ GARZA

REVISÓ

COORD. DESARROLLO DE INFRAESTRUCTURA

ARQ. JORGE OMAR VERA ALANIS

INTERCONEXIÓN DE MANIFOL DE LLENADO DE TANQUE ELEVADO No 3 A RED DE DISTRIBUCIÓN DE 16" DE DIÁMETRO (ACCIONES INMEDIATAS) Y DESCRIPCIÓN : REHABILITACIÓN DE REBOMBEO (1ª ETAPA) EN LA COL. VILLA FLORIDA, EN EL MUNICIPIO DE REYNOSA TAMAULIPAS

CONTRATISTA MIGUEL ANGEL GONZALEZ QUIROGA

CONTRATO No. COMAPA-REY-CNA-010-015-IF

ESTIMACION No

1 (UNO (UNICA))

PERIODO DE

ESTIMACION: 28 DE JULIO/2015 AL 26 DE AGOSTO/2015

IMPORTE CONTRATO SIN I.V.A.

794,776.88 (SETECIENTOS NOVENTA Y CUATRO MILSETECIENTOS SETENTA Y SEIS PESOS 88/100 M.N.)

FECHA DE INICIO

DE LA OBRA: 28 DE JULIO/2015

FECHA DE TERMINACION

DE LA OBRA:

26 DE AGOSTO /2015

1131-06 RELLENO COMPACTADO AL 90% PROCTOR CON MATERIAL PRODUCTO DE EXCAVACIÓN

CRUCERO 2'



CONTRATISTA

MIGUEL ANGEL GONZALEZ QUIROGA

SUPERVISOR

ING. J. GUADALUPE HERNANDEZ GARZA

REVISOR

COORD. DESARROLLO DE INFRAESTRUCTURA

ARQ. JORGE OMAR VERA ALANIS

**GENERADOR
FOTOGRAFICO**

FECHA:
31-ago.-15

DESCRIPCION : INTERCONEXIÓN DE MANIFUL DE LLENADO DE TANQUE ELEVADO No 3 A RED DE DISTRIBUCIÓN DE 16" DE DIÁMETRO (ACCIONES INMEDIATAS) Y REHABILITACIÓN DE REBOMBEO (1a ETAPA) EN LA COL. VILLA FLORIDA, EN EL MUNICIPIO DE REYNOSA TAMAULIPAS

CONTRATISTA : MIGUEL ANGEL GONZALEZ QUIROGA

CONTRATO No. COMAPA-REY-CNA-010-015-IF

ESTIMACION No 1 (UNO) (ÚNICA)

PERIODO DE ESTIMACION: 28 DE JULIO/2015 AL 26 DE AGOSTO/2015

IMPORTE CONTRATO SIN I.V.A. 794,776.88 (SETECIENTOS NOVENTA Y CUATRO MILSETECIENTOS SETENTA Y SEIS PESOS 88/100 M.N.)

FECHA DE INICIO DE LA OBRA: 28 DE JULIO/2015

FECHA DE TERMINACION DE LA OBRA: 26 DE AGOSTO /2015

1131-05 RELLENO COMPACTADO AL 90% PROCTOR CON MATERIAL PRODUCTO DE EXCAVACIÓN

CRUCERO 2'



CONTRATISTA

MIGUEL ANGEL GONZALEZ QUIROGA

SUPERVISOR

ING. J. GUADALUPE HERNANDEZ GARZA

REVISOR

COORD. DESARROLLO DE INFRAESTRUCTURA

ARQ. JORGE OMAR VERA ALANIS

INTERCONEXIÓN DE MANIFUL DE LLENADO DE TANQUE ELEVADO No 3 A RED DE DISTRIBUCIÓN DE 16" DE DIÁMETRO (ACCIONES INMEDIATAS) Y DESCRIPCION : REHABILITACIÓN DE REBOMBEO (1a ETAPA) EN LA COL. VILLA FLORIDA, EN EL MUNICIPIO DE REYNOSA TAMAULIPAS

CONTRATISTA MIGUEL ANGEL GONZALEZ QUIROGA

CONTRATO No. COMAPA-REY-CNA-010-015-IF

ESTIMACION No 1 (UNO (UNICA))

PERIODO DE ESTIMACION: 28 DE JULIO/2015 AL 26 DE AGOSTO/2015

IMPORTE CONTRATO SIN I.V.A. 794,776.88 (SETECIENTOS NOVENTA Y CUATRO MILSETECIENTOS SETENTA Y SEIS PESOS 88/100 M.N.)

FECHA DE INICIO DE LA OBRA: 28 DE JULIO/2015

FECHA DE TERMINACION DE LA OBRA: 26 DE AGOSTO /2015

2063-06 CORTE DE TUBERÍA PAD DE 14" DE DIÁMETRO CON EQUIPO MECÁNICO. INCLUYE RETIRO DE TUBERÍA SEGMENTADO.

CRUCERO 2'

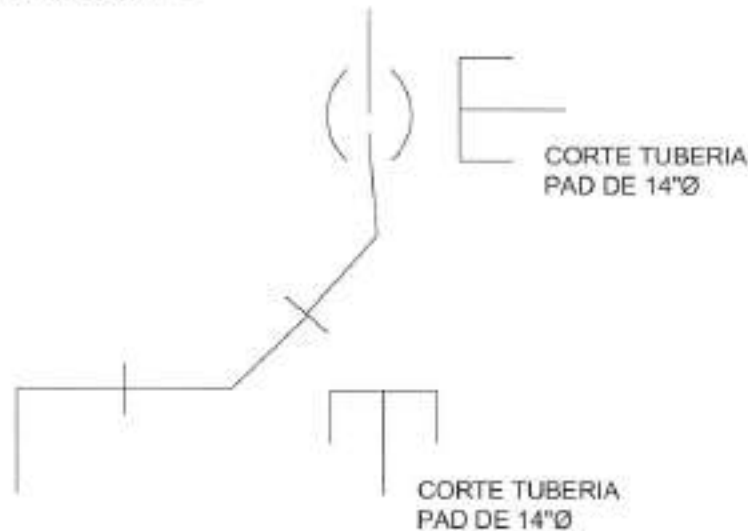

CONTRATISTA

MIGUEL ANGEL GONZALEZ QUIROGA

SUPERVISOR

ING. J. GUADALUPE HERNANDEZ GARZA

REVISOR

COORD. DESARROLLO DE INFRAESTRUCTURA

ARQ. JORGE OMAR VERA ALANIS

DESCRIPCION : INTERCONEXIÓN DE MANIFUL DE LLENADO DE TANQUE ELEVADO No 3 A RED DE DISTRIBUCIÓN DE 16" DE DIÁMETRO (ACCIONES INMEDIATAS) Y REHABILITACIÓN DE REBOMBEO (1a ETAPA) EN LA COL. VILLA FLORIDA, EN EL MUNICIPIO DE REYNOSA TAMAULIPAS

CONTRATISTA : MIGUEL ANGEL GONZALEZ QUIROGA

CONTRATO No. COMAPA-REY-CNA-010-015-IF

ESTIMACION No 1 (UNO) (ÚNICA)

PERIODO DE ESTIMACION: 28 DE JULIO/2015 AL 26 DE AGOSTO/2015

IMPORTE CONTRATO SIN I.V.A. 794,776.88 (SETECIENTOS NOVENTA Y CUATRO MILSETECIENTOS SETENTA Y SEIS PESOS 88/100 M.N.)

FECHA DE INICIO DE LA OBRA: 28 DE JULIO/2015

FECHA DE TERMINACION DE LA OBRA: 26 DE AGOSTO /2015

2063-08

CORTE DE TUBERÍA PAD DE 14" DE DIÁMETRO CON EQUIPO MECÁNICO, INCLUYE RETIRO DE TUBERÍA SEGMENTADO,

CRUCERO 2'



CONTRATISTA

MIGUEL ANGEL GONZALEZ QUIROGA

SUPERVISOR

ING. J. GUADALUPE HERNANDEZ GARZA

REVISOR

COORD. DESARROLLO DE INFRAESTRUCTURA

ARQ. JORGE OMAR VERA ALANIS

DESCRIPCIÓN : INTERCONEXIÓN DE MANIFUL DE LLENADO DE TANQUE ELEVADO No 3 A RED DE DISTRIBUCIÓN DE 16" DE DIÁMETRO (ACCIONES INMEDIATAS) Y REHABILITACIÓN DE REBOMBEO (1a ETAPA) EN LA COL. VILLA FLORIDA, EN EL MUNICIPIO DE REYNOSA TAMAULIPAS

CONTRATISTA : MIGUEL ANGEL GONZALEZ QUIROGA

CONTRATO No. **COMAPA-REY-CNA-010-015-IF**

ESTIMACION No. 1 (UNO (UNICA))

PERIODO DE ESTIMACION: 28 DE JULIO/2015 AL 26 DE AGOSTO/2015

IMPORTE CONTRATO SIN I.V.A. 794,775.88 (SETECIENTOS NOVENTA Y CUATRO MILSETECIENTOS SETENTA Y SEIS PESOS 88/100 M.N.)

FECHA DE INICIO DE LA OBRA: 28 DE JULIO/2015

FECHA DE TERMINACION DE LA OBRA: 26 DE AGOSTO /2015

CLAVE	CONCEPTO DESCRIPCION	UNIDAD	CANTIDAD	LARGO	ANCHO	ALTO	VOLUMEN			
							PRESENTE	ACUM. ANT.	ACUM. ACT.	POR EJECUTAR
1.3	INTERCONEXIONES 1a ETAPA									
1.3.2	CRUCERO 2"									
8021-09D	SUMINISTRO E INSTALACIÓN DE ABRAZADERA TIPO ESPECIAL DE 14" DE DIÁMETRO	Pza	1.00				1.00		1.00	
							1.00			

CONTRATISTA

MIGUEL ANGEL GONZALEZ QUIROGA

SUPERVISOR

ING. J. GUADALUPE HERNANDEZ GARZA

REVISOR
COORD. DESARROLLO DE INFRAESTRUCTURA

ARD. JORGE DANIEL VILBA ALANIS

INTERCONEXIÓN DE MANIFUL DE LLENADO DE TANQUE ELEVADO No 3 A RED DE DISTRIBUCIÓN DE 16" DE DIÁMETRO (ACCIONES INMEDIATAS) Y DESCRIPCION : REHABILITACIÓN DE REBOMBEO (1a ETAPA) EN LA COL. VILLA FLORIDA, EN EL MUNICIPIO DE REYNOSA TAMAULIPAS

CONTRATISTA MIGUEL ANGEL GONZALEZ QUIROGA

CONTRATO No. COMAPA-REY-CNA-010-015-IF

ESTIMACION No 1 (UNO (UNICA))

PERIODO DE ESTIMACION: 28 DE JULIO/2015 AL 26 DE AGOSTO/2015

IMPORTE CONTRATO SIN I.V.A. 794,776.88 (SETECIENTOS NOVENTA Y CUATRO MILSETECIENTOS SETENTA Y SEIS PESOS 88/100 M.N.)

FECHA DE INICIO DE LA OBRA: 28 DE JULIO/2015

FECHA DE TERMINACION DE LA OBRA: 26 DE AGOSTO /2015

5028-09D SUMINISTRO E INSTALACIÓN DE ABRAZADERA TPO ESPECIAL DE 14" DE DIAMETRO

CRUCERO 2'

ABRAZADERA ESPECIAL DE 14"Ø

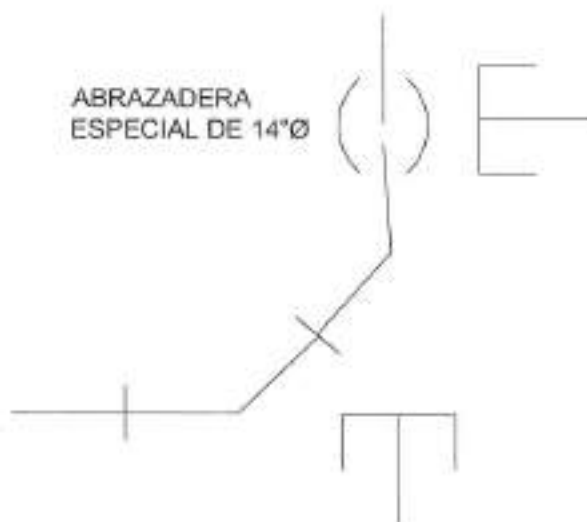

CONTRATISTA

MIGUEL ANGEL GONZALEZ QUIROGA

SUPERVISOR

ING. J. GUADALUPE HERNANDEZ GARZA

REVISOR

COORD. DESARROLLO DE INFRAESTRUCTURA

ARQ. JORGE OMAR VERA ALANIS

DESCRIPCION : INTERCONEXIÓN DE MANIFUL DE LLENADO DE TANQUE ELEVADO No 3 A RED DE DISTRIBUCIÓN DE 16" DE DIÁMETRO (ACCIONES INMEDIATAS) Y REHABILITACIÓN DE REBOMBEO (1ª ETAPA) EN LA COL. VILLA FLORIDA, EN EL MUNICIPIO DE REYNOSA TAMAULIPAS

CONTRATISTA : MIGUEL ANGEL GONZALEZ QUIROGA

CONTRATO No. COMAPA-REY-CNA-010-015-IF

ESTIMACION No 1 (UNO) (ÚNICA)

PERIODO DE ESTIMACION: 28 DE JULIO/2015 AL 26 DE AGOSTO/2015

IMPORTE CONTRATO SIN LV.A. 794,776.88 (SETECIENTOS NOVENTA Y CUATRO MILSETECIENTOS SETENTA Y SEIS PESOS 88/100 M.N.)

FECHA DE INICIO DE LA OBRA: 28 DE JULIO/2015

FECHA DE TERMINACION DE LA OBRA: 26 DE AGOSTO /2015

8028-090 SUMINISTRO E INSTALACIÓN DE ABRAZADERA TIPO ESPECIAL DE 14" DE DIAMETRO

CRUCERO 2"



CONTRATISTA

MIGUEL ANGEL GONZALEZ QUIROGA

SUPERVISOR

ING. J. GUADALUPE HERNANDEZ GARZA

REVISO

COCOD. DESARROLLO DE INFRAESTRUCTURA

ARQ. JORGE OMAR VERA ALANIS

DESCRIPCION : INTERCONEXIÓN DE MANIFUL DE LLENADO DE TANQUE ELEVADO No 3 A RED DE DISTRIBUCIÓN DE 18" DE DIÁMETRO (ACCIONES INMEDIATAS) Y REHABILITACIÓN DE REBOMBEO (1a ETAPA) EN LA COL. VILLA FLORIDA, EN EL MUNICIPIO DE REYNOSA TAMAULIPAS

CONTRATISTA : MIGUEL ANGEL GONZALEZ QUIROGA

CONTRATO No. **COMAPA-REY-CNA-010-015-IF**

ESTIMACION No. 1 (UNO (UNICA))

PERIODO DE ESTIMACION: 28 DE JULIO/2015 AL 26 DE AGOSTO/2015

IMPORTE CONTRATO SIN I.V.A. 794,776.68 (SETECIENTOS NOVENTA Y CUATRO MILSETECIENTOS SETENTA Y SEIS PESOS 68/100 M.N.)

FECHA DE INICIO DE LA OBRA: 28 DE JULIO/2015

FECHA DE TERMINACION DE LA OBRA: 26 DE AGOSTO /2015

CLAVE	CONCEPTO DESCRIPCION	UNIDAD	CANTIDAD	LARGO	ANCHO	ALTO	VOLUMEN				
							PRESENTE	ACUM. ANT.	ACUM. ACT.	POR EJECUTAR	
1.3	INTERCONEXIONES 1a ETAPA										
1.3.2	CRUCERO 2"										
8004-E10	SUMINISTRO E INSTALACIÓN DE CODO PVC 45"x14" DIÁMETRO SISTEMA INGLES	Pzs									
			2.00				2.00		2.00		
							2.00				

CONTRATISTA

MIGUEL ANGEL GONZALEZ QUIROGA

SUPERVISOR

ING. J. GUADALUPE HERNANDEZ GANZA

REVISOR

COORD. DESARROLLO DE OBRAS DE INFRAESTRUCTURA

ARQ. JORGE OMAR VERA ALANIS

INTERCONEXIÓN DE MANIFUL DE LLENADO DE TANQUE ELEVADO No 3 A RED DE DISTRIBUCIÓN DE 16" DE DIÁMETRO (ACCIONES INMEDIATAS) Y DESCRIPCION : REHABILITACIÓN DE REBOMBEO (1a ETAPA) EN LA COL. VILLA FLORIDA, EN EL MUNICIPIO DE REYNOSA TAMAULIPAS

CONTRATISTA MIGUEL ANGEL GONZALEZ QUIROGA

CONTRATO No. COMAPA-REY-CNA-010-015-IF

ESTIMACION No

1 (UNO (UNICA))

PERIODO DE

ESTIMACION: 28 DE JULIO/2015 AL 26 DE AGOSTO/2015

IMPORTE CONTRATO SIN I.V.A.

794,776.88 (SETECIENTOS NOVENTA Y CUATRO MILSETECIENTOS SETENTA Y SEIS PESOS 88/100 M.N.)

FECHA DE INICIO

DE LA OBRA: 28 DE JULIO/2015

FECHA DE TERMINACION

DE LA OBRA: 26 DE AGOSTO /2015

8004-E10 SUMINISTRO E INSTALACIÓN DE CODO PVC 45"x14" DIÁMETRO SISTEMA INGLES

CRUCERO 2'

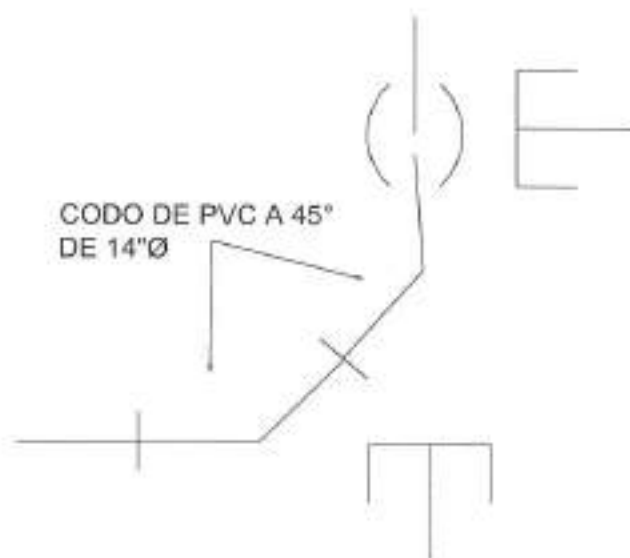

CONTRATISTA

MIGUEL ANGEL GONZALEZ QUIROGA

SUPERVISOR

ING. J. GUADALUPE HERNANDEZ GARZA

REVISOR

COORD. DESARROLLO DE INFRAESTRUCTURA

ARQ. JORGE GIMAN VERA ALAMIS

DESCRIPCION : INTERCONEXIÓN DE MANIFUL DE LLENADO DE TANQUE ELEVADO No 3 A RED DE DISTRIBUCIÓN DE 16" DE DIÁMETRO (ACCIONES INMEDIATAS) Y REHABILITACIÓN DE REBOMBEO (1a ETAPA) EN LA COL. VILLA FLORIDA, EN EL MUNICIPIO DE REYNOSA TAMAULIPAS

CONTRATISTA : MIGUEL ANGEL GONZALEZ QUIROGA

CONTRATO No. COMAPA-REY-CNA-010-015-IF

ESTIMACION No 1 (UNO) (ÚNICA)

PERIODO DE ESTIMACION: 28 DE JULIO/2015 AL 26 DE AGOSTO/2015

IMPORTE CONTRATO SIN I.V.A. 794,776.88 (SETECIENTOS NOVENTA Y CUATRO MILSETECIENTOS SETENTA Y SEIS PESOS 88/100 M.N.)

FECHA DE INICIO DE LA OBRA: 28 DE JULIO/2015

FECHA DE TERMINACION DE LA OBRA: 26 DE AGOSTO /2015

6004-E10 SUMINISTRO E INSTALACIÓN DE CODO PVC 45"x14" DIÁMETRO SISTEMA INGLES

CRUCERO 2'



CONTRATISTA

MIGUEL ANGEL GONZALEZ QUIROGA

SUPERVISOR

ING. J. GUADALUPE HERNANDEZ GARZA

REVISOR
COORD. DESARROLLO DE INFRAESTRUCTURA

ARQ. JORGE OMAR VERA ALANIS

INTERCONEXIÓN DE MANIFUL DE LLENADO DE TANQUE ELEVADO No 3 A RED DE DISTRIBUCIÓN DE 16" DE DIÁMETRO (ACCIONES INMEDIATAS) Y DESCRIPCIÓN : REHABILITACIÓN DE REBOMBEO (1a ETAPA) EN LA COL. VILLA FLORIDA, EN EL MUNICIPIO DE REYNOSA TAMAULIPAS

CONTRATISTA MIGUEL ANGEL GONZALEZ QUIROGA

CONTRATO No. COMAPA-REY-CNA-010-015-IF

ESTIMACION No

1 (UNO (UNICA))

PERIODO DE

ESTIMACION: 28 DE JULIO/2015 AL 26 DE AGOSTO/2015

IMPORTE CONTRATO SIN I.V.A.

794,776.88 (SETECIENTOS NOVENTA Y CUATRO MILSETECIENTOS SETENTA Y SEIS PESOS 88/100 M.N.)

FECHA DE INICIO

DE LA OBRA: 28 DE JULIO/2015.

FECHA DE TERMINACION

DE LA OBRA:

26 DE AGOSTO /2015

2000-23

FONTANERIA DE PIEZAS ESPECIALES

CRUCERO 2'

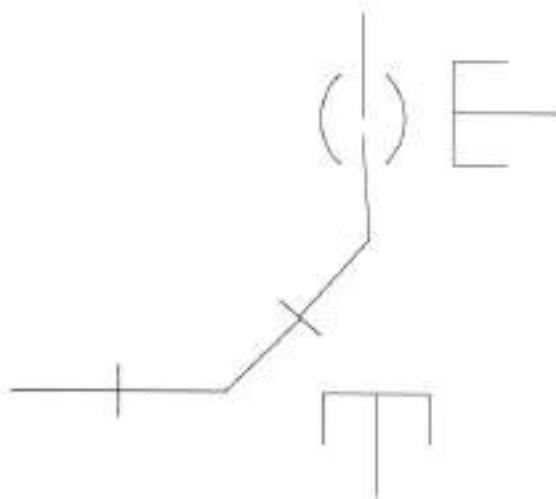

CONTRATISTA

MIGUEL ANGEL GONZALEZ QUIROGA

SUPERVISOR

ING. J. GUADALUPE HERNANDEZ GARZA

REVISOR

COORD. DESARROLLO DE INFRAESTRUCTURA

ARQ. JORGE OMAR VERA ALANIS

DESCRIPCION : INTERCONEXIÓN DE MANIFUL DE LLENADO DE TANQUE ELEVADO No 3 A RED DE DISTRIBUCIÓN DE 16" DE DIÁMETRO (ACCIONES INMEDIATAS) Y REHABILITACIÓN DE REBOMBEO (1a ETAPA) EN LA COL. VILLA FLORIDA, EN EL MUNICIPIO DE REYNOSA TAMAULIPAS

CONTRATISTA : MIGUEL ANGEL GONZALEZ QUIROGA

CONTRATO No. COMAPA-REY-CNA-010-015-4F

ESTIMACION No 1 (UNO) (ÚNICA)

PERIODO DE ESTIMACION: 28 DE JULIO/2015 AL 26 DE AGOSTO/2015

IMPORTE CONTRATO SIN I.V.A. 794,776.88 (SETECIENTOS NOVENTA Y CUATRO MILSETECIENTOS SETENTA Y SEIS PESOS 88/100 M.N.)

FECHA DE INICIO DE LA OBRA: 28 DE JULIO/2015

FECHA DE TERMINACION DE LA OBRA: 26 DE AGOSTO /2015

2000-23

FONTANERIA DE PIEZAS ESPECIALES

CRUCERO 2"



CONTRATISTA

MIGUEL ANGEL GONZALEZ QUIROGA

SUPERVISOR

ING. J. GUADALUPE HERNANDEZ GARZA

REVISOR

COORD. DESARROLLO DE INFRAESTRUCTURA

ARQ. JORGE OMAR VERA ALANIS

INTERCONEXIÓN DE MANIF DE LLENADO DE TANQUE ELEVADO No 3 A RED DE DISTRIBUCIÓN DE 16" DE DIÁMETRO (ACCIONES INMEDIATAS) Y DESCRIPCION : REHABILITACIÓN DE REBOMBEO (1a ETAPA) EN LA COL. VILLA FLORIDA, EN EL MUNICIPIO DE REYNOSA TAMAULIPAS

CONTRATISTA MIGUEL ANGEL GONZALEZ QUIROGA

CONTRATO No. COMAPA-REY-CNA-010-015-IF

ESTIMACION No 1 (UNO (UNICA))

PERIODO DE ESTIMACION: 28 DE JULIO/2015 AL 26 DE AGOSTO/2015

IMPORTE CONTRATO SIN I.V.A. 794,776.88 (SETECIENTOS NOVENTA Y CUATRO MILSETECIENTOS SETENTA Y SEIS PESOS 88/100 M.N.)

FECHA DE INICIO DE LA OBRA: 28 DE JULIO/2015

FECHA DE TERMINACION DE LA OBRA: 26 DE AGOSTO /2015

1140-02 BOMBEO DE ACHIQUE CON BOMBA AUTOCEBANTE DE 3" DE DIÁMETRO PROPIEDAD DEL CONTRATISTA

CRUCERO 2'

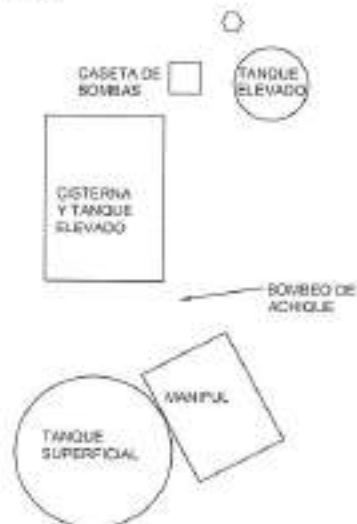

VISTA EN PLANTA REBOMBEO VILLA FLORIDA

CONTRATISTA

MIGUEL ANGEL GONZALEZ QUIROGA

SUPERVISOR

ING. J. GUADALUPE HERNANDEZ GARZA

REVISOR

COORD. DESARROLLO DE INFRAESTRUCTURA

ARG. JORGE OMAR VERA ALANIS

COMAPA

COMISIÓN MUNICIPAL DE AGUA POTABLE
Y ALCANTARILLADO DEL MUNICIPIO DE REYNOSA.



**GENERADOR
FOTOGRAFICO**

FECHA:
31-ago.-15

DESCRIPCION : INTERCONEXIÓN DE MANIFUL DE LLENADO DE TANQUE ELEVADO No 3 A RED DE DISTRIBUCIÓN DE 16" DE DIÁMETRO (ACCIONES INMEDIATAS) Y REHABILITACIÓN DE REBOMBEO (1a ETAPA) EN LA COL. VILLA FLORIDA, EN EL MUNICIPIO DE REYNOSA TAMAULIPAS

CONTRATISTA : MIGUEL ANGEL GONZALEZ QUIROGA

CONTRATO No. COMAPA-REY-CNA-010-015-IF

ESTIMACION No 1 (UNO) (ÚNICA)

PERIODO DE ESTIMACION: 28 DE JULIO/2015 AL 26 DE AGOSTO/2015

IMPORTE CONTRATO SIN I.V.A. 794,776.88 (SETECIENTOS NOVENTA Y CUATRO MILSETECIENTOS SETENTA Y SEIS PESOS 88/100 M.N.)

FECHA DE INICIO DE LA OBRA: 28 DE JULIO/2015

FECHA DE TERMINACION DE LA OBRA: 26 DE AGOSTO /2015

1140-02 BOMBEO DE ACHIQUE CON BOMBA AUTOCEBANTE DE 3" DE DIÁMETRO PROPIEDAD DEL CONTRATISTA

CRUCERO 2'



CONTRATISTA

MIGUEL ANSEL GONZALEZ QUIROGA

SUPERVISOR

ING. J. GUADALUPE HERNANDEZ GARZA

REASO

COORD. DESARROLLO DE INFRAESTRUCTURA

ARO. JORGE DANIEL VERA ALANIS

GENERADOR

FECHA:
31-ago-15

DESCRIPCIÓN: INTERCONEXIÓN DE MANIFUL DE LLENADO DE TANQUE ELEVADO No 3 A RED DE DISTRIBUCIÓN DE 16" DE DIÁMETRO (ACCIONES INMEDIATAS) Y REHABILITACIÓN DE REBOMBEO (1a ETAPA) EN LA COL. VILLA FLORIDA, EN EL MUNICIPIO DE REYNOSA TAMAULIPAS

CONTRATISTA: MIGUEL ANGEL GONZALEZ QUIROGA

CONTRATO No. **COMAPA-REY-CNA-010-015-IF**

ESTIMACION No. 1 (UNO (UNICA))

PERIODO DE ESTIMACION: 28 DE JULIO/2015 AL 26 DE AGOSTO/2015

IMPORTE CONTRATO SIN I.V.A. 794,776.88 (SETECIENTOS NOVENTA Y CUATRO MILSETECIENTOS SETENTA Y SEIS PESOS 88/108 M.N.)

FECHA DE INICIO DE LA OBRA: 28 DE JULIO/2015

FECHA DE TERMINACION DE LA OBRA: 26 DE AGOSTO /2015

CLAVE	CONCEPTO	UNIDAD	CANTIDAD	LARGO	ANCHO	ALTO	VOLUMEN			
							PRESENTE	ACUM. ANT.	ACUM. ACT.	POR EJECUTAR
1.3	INTERCONEXIONES 1a ETAPA									
1.3.2	CRUCERO 2'									
80040-00	SUMINISTRO E INSTALACIÓN DE JUNTA TIPO DRESSER CON TAPA CIEGA DE 14" DIÁMETRO PARA CANCELAR TUBERÍA EXISTENTE DE PAD	Pza	1.00				1.00		1.00	
							1.00			

CONTRATISTA

MIGUEL ANGEL GONZALEZ QUIROGA

SUPERVISOR

ING. J. GUACALURE HERNANDEZ SANZA

REVISOR

COORD. DESARROLLO DE INFRAESTRUCTURA

ARG. JORGE OVALVERA ALANIS

INTERCONEXIÓN DE MANIFUL DE LLENADO DE TANQUE ELEVADO No 3 A RED DE DISTRIBUCIÓN DE 16" DE DIÁMETRO (ACCIONES INMEDIATAS) Y DESCRIPCIÓN : REHABILITACIÓN DE REBOMBEO (1a ETAPA) EN LA COL. VILLA FLORIDA, EN EL MUNICIPIO DE REYNOSA TAMAULIPAS

CONTRATISTA MIGUEL ANGEL GONZALEZ QUIROGA

CONTRATO No. COMAPA-REY-CNA-010-015-IF

ESTIMACION No 1 (UNO (UNICA))

PERIODO DE ESTIMACION: 28 DE JULIO/2015 AL 26 DE AGOSTO/2015

IMPORTE CONTRATO SIN I.V.A. 794,776.88 (SETECIENTOS NOVENTA Y CUATRO MILSETECIENTOS SETENTA Y SEIS PESOS 88/100 M.N.)

FECHA DE INICIO DE LA OBRA: 28 DE JULIO/2015

FECHA DE TERMINACION DE LA OBRA: 26 DE AGOSTO /2015

80049-09 SUMINISTRO E INSTALACIÓN DE JUNTA TIPO DRESSER CON TAPA CIEGA DE 14" DIÁMETRO PARA CANCELAR TUBERÍA

CRUCERO 2'

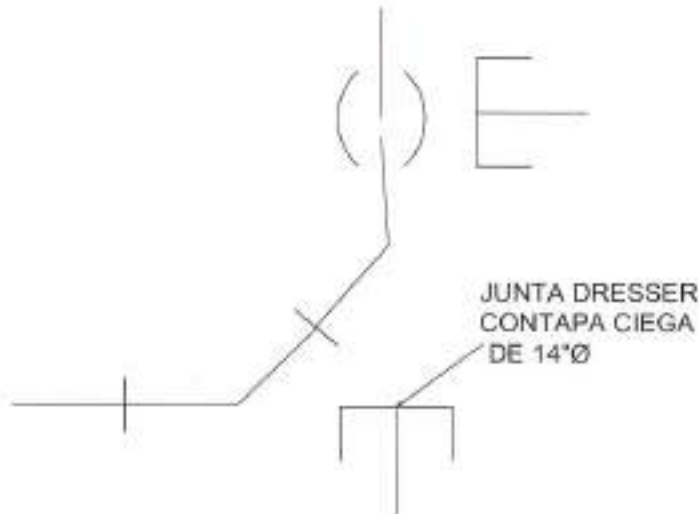

CONTRATISTA

MIGUEL ANGEL GONZALEZ QUIROGA

SUPERVISOR

ING. J. GUADALUPE HERNANDEZ GARZA

REVISÓ

COORD. DESARROLLO DE INFRAESTRUCTURA

ARG. JORGE OMAR VERA ALANIS

DESCRIPCION : INTERCONEXIÓN DE MANIFUL DE LLENADO DE TANQUE ELEVADO No 3 A RED DE DISTRIBUCIÓN DE 16" DE DIÁMETRO (ACCIONES INMEDIATAS) Y REHABILITACIÓN DE REBOMBEO (1a ETAPA) EN LA COL. VILLA FLORIDA, EN EL MUNICIPIO DE REYNOSA TAMAULIPAS

CONTRATISTA : MIGUEL ANGEL GONZALEZ QUIROGA

CONTRATO No. COMAPA-REY-CNA-010-015-IF

ESTIMACION No 1 (UNO) (ÚNICA)

PERIODO DE ESTIMACION: 28 DE JULIO/2015 AL 26 DE AGOSTO/2015

IMPORTE CONTRATO SIN I.V.A. 794,776.88 (SETECIENTOS NOVENTA Y CUATRO MILSETECIENTOS SETENTA Y SEIS PESOS 88/100 M.N.)

FECHA DE INICIO DE LA OBRA: 28 DE JULIO/2015

FECHA DE TERMINACION DE LA OBRA: 26 DE AGOSTO /2015

80049-09 SUMINISTRO E INSTALACIÓN DE JUNTA TIPO DRESSER CON TAPA CIEGA DE 14" DIÁMETRO PARA CANCELAR TUBERÍA EXISTENTE DE 14"

CRUCERO 2'



CONTRATISTA

MIGUEL ANGEL GONZALEZ QUIROGA

SUPERVISOR

ING. J. GUADALUPE HERNANDEZ GARZA

REVISOR

COORD. DESARROLLO DE INFRAESTRUCTURA

ARQ. JORGE OMAR VERA ALANIS

DESCRIPCIÓN: INTERCONEXIÓN DE MANIFUL DE LLENADO DE TANQUE ELEVADO No 3 A RED DE DISTRIBUCIÓN DE 16" DE DIÁMETRO (ACCIONES INMEDIATAS) Y REHABILITACIÓN DE REBOMBEO (1a ETAPA) EN LA COL. VILLA FLORIDA, EN EL MUNICIPIO DE REYNOSA TAMAULIPAS

CONTRATISTA: MIGUEL ANGEL GONZALEZ QUIROGA

CONTRATO No. COMAPA-REY-GNA-010-015-IF	ESTIMACION No. 1 (UNO (UNICA))
PERIODO DE ESTIMACION: 28 DE JULIO/2015 AL 26 DE AGOSTO/2015	IMPORTE CONTRATO SIN I.V.A. 764,775.89 (SETECIENTOS NOVENTA Y CUATRO MILSETECIENTOS SETENTA Y SEIS PESOS 69/100 M.N.)
FECHA DE INICIO DE LA OBRA: 28 DE JULIO/2015	FECHA DE TERMINACION DE LA OBRA: 26 DE AGOSTO /2015

CLAVE	CONCEPTO DESCRIPCION	UNIDAD	CANTIDAD	LARGO	ANCHO	ALTO	VOLUMEN			POR EJECUTAR
							PRESENTE	AQUM. ANT.	AQUM. ACT.	
L3	INTERCONEXIONES 1a ETAPA									
1.3.2	CRUCERO 2'									
2000-22	ATRAQUE DE CONCRETO DE Fc=150 kg/cm2, INC. CIMBRA, COLADO, MATERIALES, MANO DE OBRA, EQUIPO Y HERRAMIENTA	m3								
			1.00	0.60	0.50	0.35	0.105		0.11	
							0.105			

CONTRATISTA

MIGUEL ANGEL GONZALEZ QUIROGA

SUPERVISOR

ING. J. GUADALUPE HERNANDEZ GARZA

REVISO

COORD. DESARROLLO DE INFRAESTRUCTURA

ARQ. JORGE OMAR VERA ALANIS

INTERCONEXIÓN DE MANIFUL DE LLENADO DE TANQUE ELEVADO No 3 A RED DE DISTRIBUCIÓN DE 16" DE DIÁMETRO (ACCIONES INMEDIATAS) Y DESCRIPCION : REHABILITACIÓN DE REBOMBEO (1a ETAPA) EN LA COL. VILLA FLORIDA, EN EL MUNICIPIO DE REYNOSA TAMAULIPAS

CONTRATISTA MIGUEL ANGEL GONZALEZ QUIROGA

CONTRATO No. COMAPA-REY-CNA-010-015-IF

ESTIMACION No

1 (UNO (UNICA))

PERIODO DE ESTIMACION: 28 DE JULIO/2015 AL 26 DE AGOSTO/2015

IMPORTE CONTRATO SIN I.V.A.

794,776.88 (SETECIENTOS NOVENTA Y CUATRO MILSETECIENTOS SETENTA Y SEIS PESOS 88/100 M.N.)

FECHA DE INICIO DE LA OBRA: 28 DE JULIO/2015

FECHA DE TERMINACION DE LA OBRA:

26 DE AGOSTO /2015

2000-22

ATRAQUE DE CONCRETO DE $f_c=150$ kg/cm², INC. CIMBRA, COLAJO, MATERIALES, MANO DE OBRA, EQUIPO Y HERRAMIENTA.

CRUCERO 2'

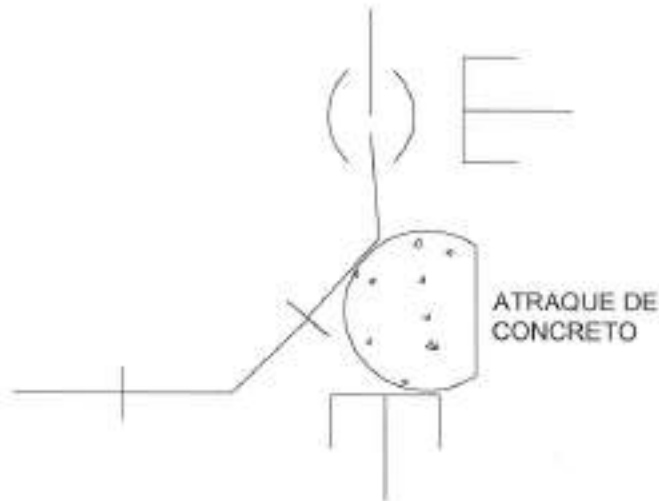

CONTRATISTA

MIGUEL ANGEL GONZALEZ QUIROGA

SUPERVISOR

ING. J. GUADALUPE HERNANDEZ GARZA

REVISOR

COORD. DESARROLLO DE INFRAESTRUCTURA

ARQ. JORGE OMAR VERA ALANIS

DESCRIPCION : INTERCONEXIÓN DE MANIFUL DE LLENADO DE TANQUE ELEVADO No 3 A RED DE DISTRIBUCIÓN DE 16" DE DIÁMETRO (ACCIONES INMEDIATAS) Y REHABILITACIÓN DE REBOMBEO (1a ETAPA) EN LA COL. VILLA FLORIDA, EN EL MUNICIPIO DE REYNOSA TAMAULIPAS

CONTRATISTA : MIGUEL ANGEL GONZALEZ QUIROGA

CONTRATO No. COMAPA-REY-CNA-010-015-IF

ESTIMACION No 1 (UNO) (ÚNICA)

PERIODO DE ESTIMACION: 28 DE JULIO/2015 AL 26 DE AGOSTO/2015

IMPORTE CONTRATO SIN I.V.A. 794,776.88 (SETECIENTOS NOVENTA Y CUATRO MILSETECIENTOS SETENTA Y SEIS PESOS 88/100 M.N.)

FECHA DE INICIO DE LA OBRA: 28 DE JULIO/2015

FECHA DE TERMINACION DE LA OBRA: 26 DE AGOSTO /2015

2000-22 ATRAQUE DE CONCRETO DE $f_c=150$ kg/cm². INC: CIMBRA, COLADO, MATERIALES, MANO DE OBRA, EQUIPO Y LOGÍSTICA

CRUCERO 2'



CONTRATISTA

MIGUEL ANGEL GONZALEZ QUIROGA

SUPERVISOR

ING. J. GUADALUPE HERNANDEZ GARZA

REVISO

COORD. DESARROLLO DE INFRAESTRUCTURA

ARG. JORGE OMAR VERA ALANIS

DESCRIPCIÓN: INTERCONEXIÓN DE MANIFUL DE LLENADO DE TANQUE ELEVADO No 3 A RED DE DISTRIBUCIÓN DE 16" DE DIÁMETRO (ACCIONES INMEDIATAS) Y REHABILITACIÓN DE REBOMBEO (1a ETAPA) EN LA COL. VILLA FLORIDA, EN EL MUNICIPIO DE REYNOSA TAMAULIPAS

CONTRATISTA: MIGUEL ANGEL GONZALEZ QUIROGA

CONTRATO No. COMAPA-REY-CNA-010-015-IF	ESTIMACION No. 1 (UNO (UNICA))
PERIODO DE ESTIMACION: 28 DE JULIO/2015 AL 26 DE AGOSTO/2015	IMPORTE CONTRATO SIN I.V.A. 704,775.88 (SETECIENTOS NOVENTA Y CUATRO MIL SETECIENTOS SETENTA Y SEIS PESOS 88/100 M.N.)
FECHA DE INICIO DE LA OBRA: 28 DE JULIO/2015	FECHA DE TERMINACION DE LA OBRA: 26 DE AGOSTO /2015

CLAVE	CONCEPTO DESCRIPCION	UNIDAD	CANTIDAD	LARGO	ANCHO	ALTO	VOLUMEN			
							PRESENTE	ACUM. ANT.	ACUM. ACT.	POR EJEDITAR
1.3	INTERCONEXIONES 1a ETAPA									
1.3.3	CRUCERO 3"									
2000-27	SONDED EN MATERIAL TIPO B EN SECO PARA LOCALIZACION DE TUBERIA DE 14" PVC EXISTENTE, INC. MANO DE OBRA, EQUIPO Y HERRAMIENTA	Sondeo	1.00				1.00		1.00	
							1.00			

CONTRATISTA

MIGUEL ANGEL GONZALEZ QUIROGA

SUPERVISOR

ING. J. GUADALUPE HERNANDEZ GARZA

REVISOR
COORD. DESARROLLO DE INFRAESTRUCTURA

ARQ. JORGE OMAR VEIRA ALANS

INTERCONEXIÓN DE MANIFUL DE LLENADO DE TANQUE ELEVADO No 3 A RED DE DISTRIBUCIÓN DE 16" DE DIÁMETRO (ACCIONES INMEDIATAS) Y DESCRIPCIÓN : REHABILITACIÓN DE REBOMBEO (1a ETAPA) EN LA COL. VILLA FLORIDA, EN EL MUNICIPIO DE REYNOSA TAMAULIPAS

CONTRATISTA MIGUEL ANGEL GONZALEZ QUIROGA

CONTRATO No. COMAPA-REY-CNA-010-015-IF

ESTIMACION No 1 (UNO (UNICA))

PERIODO DE ESTIMACION: 28 DE JULIO/2015 AL 26 DE AGOSTO/2015

IMPORTE CONTRATO SIN I.V.A. 794,776.88 (SETECIENTOS NOVENTA Y CUATRO MILSETECIENTOS SETENTA Y SEIS PESOS 88/100 M.N.)

FECHA DE INICIO DE LA OBRA: 28 DE JULIO/2015

FECHA DE TERMINACION DE LA OBRA: 26 DE AGOSTO /2015

2000-27 SONDEO EN MATERIAL TIPO B EN SECO PARA LOCALIZACIÓN DE TUBERÍA DE 14" PVC EXISTENTE, INC: MANO DE OBRA, EQUIPO Y HERRAMIENTA

CRUCERO 3"

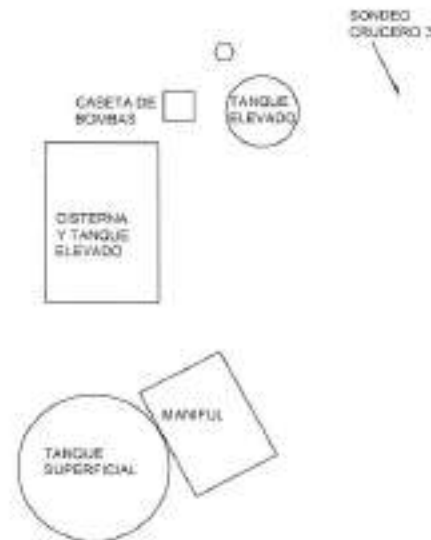

VISTA EN PLANTA REBOMBEO VILLA FLORIDA

CONTRATISTA

MIGUEL ANGEL GONZALEZ QUIROGA

SUPERVISOR

ING. J. GUADALUPE HERNANDEZ GARZA

REVISO

COORD. DESARROLLO DE INFRAESTRUCTURA

ARQ. JORGE OMAR VERA ALANIS

DESCRIPCIÓN : INTERCONEXIÓN DE MANIFUL DE LLENADO DE TANQUE ELEVADO No 3 A RED DE DISTRIBUCIÓN DE 16" DE DIÁMETRO (ACCIONES INMEDIATAS) Y REHABILITACIÓN DE REBOMBEO (1a ETAPA) EN LA COL. VILLA FLORIDA, EN EL MUNICIPIO DE REYNOSA TAMAULIPAS

CONTRATISTA : MIGUEL ANGEL GONZALEZ QUIROGA

CONTRATO No. COMAPA-REY-CNA-010-015-IF	ESTIMACION No. 1 (UNO (UNICA))
PERIODO DE ESTIMACION: 28 DE JULIO/2015 AL 26 DE AGOSTO/2015	IMPORTE CONTRATO SIN I.V.A. 794,776.88 (SETECIENTOS NOVENTA Y CUATRO MILSETECIENTOS SETENTA Y SEIS PESOS 88/100 M.N.)
FECHA DE INICIO DE LA OBRA: 28 DE JULIO/2015	FECHA DE TERMINACION DE LA OBRA: 26 DE AGOSTO /2015

CLAVE	CONCEPTO DESCRIPCION	UNIDAD	CANTIDAD	LARGO	ANCHO	ALTO	VOLUMEN			POR EJECUTAR
							PRESENTE	ACUM. ANT.	ACUM. ACT.	
L3	INTERCONEXIONES 1a ETAPA									
1.3.3	CRUCERO 3'									
1102-02	EXCAVACIÓN CON EQUIPO MECÁNICO EN MATERIAL COMÚN EN SECO HASTA 2.00 M DE PROFUNDIDAD	#3								
			1.00	5.00	5.00	2.00	10.00		10.00	
							10.00			

CONTRATISTA

MIGUEL ANGEL GONZALEZ QUIROGA

SUPERVISOR

ING. J. GUADALUPE HERNANDEZ GARZA

REVISOR
COORD. DESARROLLO DE INFRAESTRUCTURA

ARO. JORGE OSCAR VERA ALANS

INTERCONEXIÓN DE MANIFUL DE LLENADO DE TANQUE ELEVADO No 3 A RED DE DISTRIBUCIÓN DE 16" DE DIÁMETRO (ACCIONES INMEDIATAS) Y DESCRIPCION : REHABILITACIÓN DE REBOMBEO (1a ETAPA) EN LA COL. VILLA FLORIDA, EN EL MUNICIPIO DE REYNOSA TAMAULIPAS

CONTRATISTA MIGUEL ANGEL GONZALEZ QUIROGA

CONTRATO No. COMAPA-REY-CNA-010-015-IF

ESTIMACION No

1 (UNO (UNICA))

PERIODO DE

ESTIMACION: 28 DE JULIO/2015 AL 26 DE AGOSTO/2015

IMPORTE CONTRATO SIN I.V.A.

794,776.88 (SETECIENTOS NOVENTA Y CUATRO MILSETECIENTOS SETENTA Y SEIS PESOS 88/100 M.N.)

FECHA DE INICIO
DE LA OBRA:

28 DE JULIO/2015

FECHA DE TERMINACION
DE LA OBRA:

26 DE AGOSTO /2015

1102-02 EXCAVACIÓN CON EQUIPO MECÁNICO EN MATERIAL COMÚN EN SECO HASTA 2.00 M DE PROFUNDIDAD

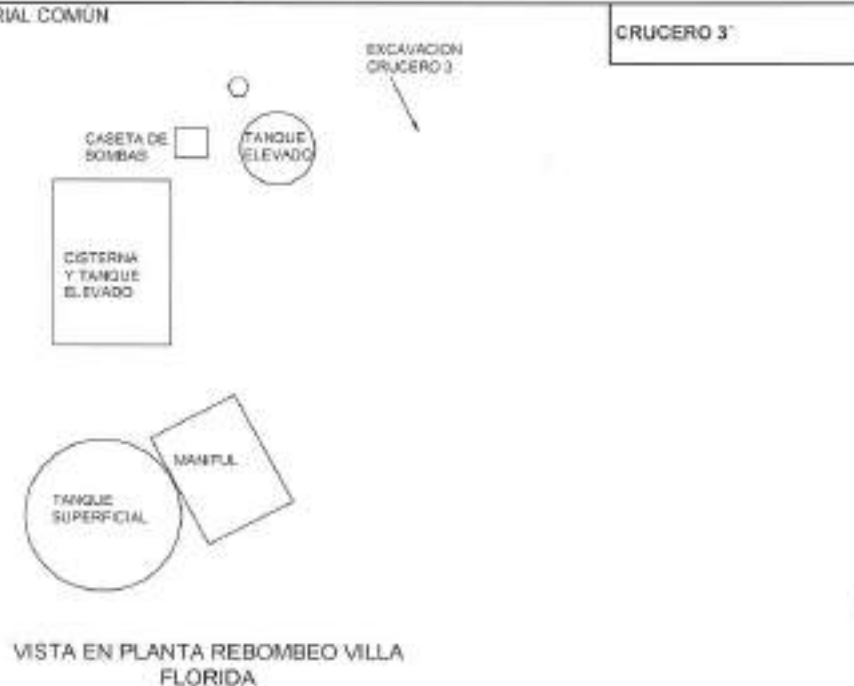

CONTRATISTA

MIGUEL ANGEL GONZALEZ QUIROGA

SUPERVISOR

ING. J. GUADALUPE HERNANDEZ GARZA

REVISO

COORD. DESARROLLO DE INFRAESTRUCTURA

ARG. JORGE OMAR VERA ALARIS

GENERADOR FOTOGRAFICO

FECHA:
31-ago.-15

DESCRIPCION : INTERCONEXIÓN DE MANIFUL DE LLENADO DE TANQUE ELEVADO No 3 A RED DE DISTRIBUCIÓN DE 16" DE DIÁMETRO (ACCIONES INMEDIATAS) Y REHABILITACIÓN DE REBOMBEO (1a ETAPA) EN LA COL. VILLA FLORIDA, EN EL MUNICIPIO DE REYNOSA TAMAULIPAS

CONTRATISTA : MIGUEL ANGEL GONZALEZ QUIROGA

CONTRATO No. COMAPA-REY-CNA-010-015-IF

ESTIMACION No 1 (UNO) (ÚNICA)

PERIODO DE ESTIMACION: 28 DE JULIO/2015 AL 26 DE AGOSTO/2015

IMPORTE CONTRATO SIN I.V.A. 794,776.88 (SETECIENTOS NOVENTA Y CUATRO MILSETECIENTOS SETENTA Y SEIS PESOS 88/100 M.N.)

FECHA DE INICIO DE LA OBRA: 28 DE JULIO/2015

FECHA DE TERMINACION DE LA OBRA: 26 DE AGOSTO /2015

1102-02 EXCAVACIÓN CON EQUIPO MECÁNICO EN MATERIAL COMÚN EN SECO HASTA 2.00 M DE PROFUNDIDAD

CRUCERO 3'



CONTRATISTA

MIGUEL ANGEL GONZALEZ QUIROGA

SUPERVISOR

ING. J. GUABALUPE HERNANDEZ GARZA

REVISOR
COORD. DESARROLLO DE INFRAESTRUCTURA

ARQ. JORGE OMAR VERA ALANS

DESCRIPCIÓN : INTERCONEXIÓN DE MANIF. DE LLENADO DE TANQUE ELEVADO No 3 A RED DE DISTRIBUCIÓN DE 16" DE DIÁMETRO (ACCIONES INMEDIATAS) Y REHABILITACIÓN DE REBOMBEO (1a ETAPA) EN LA COL. VILLA FLORIDA, EN EL MUNICIPIO DE REYNOSA TAMAULIPAS

CONTRATISTA : MIGUEL ANGEL GONZALEZ QUIROGA

CONTRATO No. COMAPA-REY-GNA-010-015-IF	ESTIMACIÓN No. 1 (UNO (UNICA))
PERÍODO DE ESTIMACIÓN: 28 DE JULIO/2015 AL 28 DE AGOSTO/2015	IMPORTE CONTRATO SIN IVA. 794,776.88 (SETECIENTOS NOVENTA Y CUATRO MILSETECIENTOS SETENTA Y SEIS PESOS 88/100 M.N.)
FECHA DE INICIO DE LA OBRA: 28 DE JULIO/2015	FECHA DE TERMINACIÓN DE LA OBRA: 28 DE AGOSTO /2015

CLAVE	CONCEPTO DESCRIPCIÓN	UNIDAD	CANTIDAD	LARGO	ANCHO	ALTO	VOLUMEN			
							PRESENTE	ACUM. ANT.	ACUM. ACT.	POR EJECUTAR
1.3	INTERCONEXIONES 1a ETAPA									
1.3.3	CRUCERO 3'									
B004 118	SUMINISTRO E INSTALACIÓN DE TEE DE PVC 14"x10" DIÁMETRO SISTEMA INGLÉS	Pzs	1.00				1.00		1.00	
							1.00			

CONTRATISTA

MIGUEL ANGEL GONZALEZ QUIROGA

SUPERVISOR

ING. J. GUADALUPE HERNANDEZ GARZA

REVISOR
COORD. DESARROLLO DE INFRAESTRUCTURA

ARO. JORGE EMAR VERA ALANIS

INTERCONEXIÓN DE MANIFUL DE LLENADO DE TANQUE ELEVADO No 3 A RED DE DISTRIBUCIÓN DE 16" DE DIÁMETRO (ACCIONES INMEDIATAS) Y DESCRIPCION : REHABILITACIÓN DE REBOMBEO (1a ETAPA) EN LA COL. VILLA FLORIDA, EN EL MUNICIPIO DE REYNOSA TAMAULIPAS

CONTRATISTA MIGUEL ANGEL GONZALEZ QUIROGA

CONTRATO No. COMAPA-REY-CNA-010-015-IF

ESTIMACION No 1 (UNO (UNICA))

PERIODO DE ESTIMACION: 28 DE JULIO/2015 AL 26 DE AGOSTO/2015

IMPORTE CONTRATO SIN I.V.A. 794,776.88 (SETECIENTOS NOVENTA Y CUATRO MILESETECIENTOS SETENTA Y SEIS PESOS 88/100 M.N.)

FECHA DE INICIO DE LA OBRA: 28 DE JULIO/2015

FECHA DE TERMINACION DE LA OBRA: 26 DE AGOSTO /2015

8004 HB SUMINISTRO E INSTALACIÓN DE TEE DE PVC 14"x10" DIÁMETRO SISTEMA INGLES

CRUCERO 3'

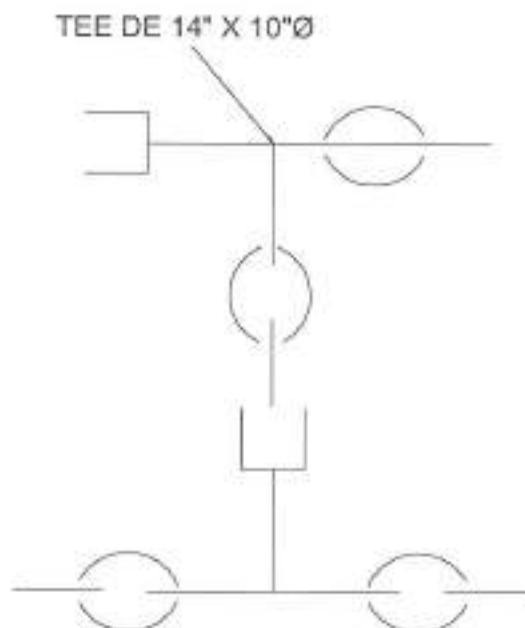

CONTRATISTA

MIGUEL ANGEL GONZALEZ QUIROGA

SUPERVISOR

ING. J. GUADALUPE HERNANDEZ GARZA

REVISOR
COORD. DESARROLLO DE INFRAESTRUCTURA

ARQ. JORGE OMAR VERA ALANIS

DESCRIPCION : INTERCONEXIÓN DE MANIFUL DE LLENADO DE TANQUE ELEVADO No 3 A RED DE DISTRIBUCIÓN DE 16" DE DIÁMETRO (ACCIONES INMEDIATAS) Y REHABILITACIÓN DE REBOMBEO (1ª ETAPA) EN LA COL. VILLA FLORIDA, EN EL MUNICIPIO DE REYNOSA TAMAULIPAS

CONTRATISTA : MIGUEL ANGEL GONZALEZ QUIROGA

CONTRATO No. COMAPA-REY-CNA-010-015-IF

ESTIMACION No 1 (UNO) (ÚNICA)

PERIODO DE ESTIMACION: 28 DE JULIO/2015 AL 26 DE AGOSTO/2015

IMPORTE CONTRATO SIN I.V.A. 794,776.88 (SETECIENTOS NOVENTA Y CUATRO MILSETECIENTOS SETENTA Y SEIS PESOS 88/100 M.N.)

FECHA DE INICIO DE LA OBRA: 28 DE JULIO/2015

FECHA DE TERMINACION DE LA OBRA: 26 DE AGOSTO /2015

8004 118 SUMINSTRÓ E INSTALACIÓN DE TEE DE PVC 14"x10" DIÁMETRO SISTEMA INGLES

CRUCERO 3'



CONTRATISTA

MIGUEL ANGEL GONZALEZ QUIROGA

SUPERVISOR

ING. J. GUADALUPE HERNANDEZ GARZA

REVISOR

COORD. DESARROLLO DE INFRAESTRUCTURA

ARG. JORGE OMAR VERA ALANIS

DESCRIPCIÓN: INTERCONEXIÓN DE MANIFUL DE LLENADO DE TANQUE ELEVADO No 3 A RED DE DISTRIBUCIÓN DE 16" DE DIÁMETRO (ACCIONES INMEDIATAS) Y REHABILITACIÓN DE REBOMBEO (1a ETAPA) EN LA COL. VILLA FLORIDA, EN EL MUNICIPIO DE REYNOSA TAMAULIPAS

CONTRATISTA: MIGUEL ANGEL GONZALEZ QUIROGA

CONTRATO No. COMAPA-REY-CNA-010-015-IF	ESTIMACION No. 1 (UNO (UNICA))
PERIODO DE ESTIMACION: 28 DE JULIO/2015 AL 26 DE AGOSTO/2015	IMPORTE CONTRATO SIN I.V.A. 794,776.88 (SETECIENTOS NOVENTA Y CUATRO MILSETECIENTOS SETENTA Y SEIS PESOS 88/108 M.N.)
FECHA DE INICIO DE LA OBRA: 28 DE JULIO/2015	FECHA DE TERMINACION DE LA OBRA: 26 DE AGOSTO /2015

CLAVE	CONCEPTO DESCRIPCION	UNIDAD	CANTIDAD	LARGO	ANCHO	ALTO	VOLUMEN			
							PRESENTE	ACUM. ANT.	ACUM. ACT.	POR EJECUTAR
1.3	INTERCONEXIONES 1a ETAPA									
1.3.3	CRUCERO 3'									
8004 115	SUMINISTRO E INSTALACIÓN DE TEE DE PVC 10"x10" DIÁMETRO SISTEMA INGLES	Pza								
			1.00				1.00		1.00	
							1.00			

CONTRATISTA

MIGUEL ANGEL GONZALEZ QUIROGA

SUPERVISOR

ING. J. GUADALUPE HERNANDEZ GARZA

REVISOR
COORD. DESARROLLO DE INFRAESTRUCTURA

ARG. JORGE OMAR VERA ALANIS

INTERCONEXIÓN DE MANIFUL DE LLENADO DE TANQUE ELEVADO No 3 A RED DE DISTRIBUCIÓN DE 16" DE DIÁMETRO (ACCIONES INMEDIATAS) Y DESCRIPCION : REHABILITACIÓN DE REBOMBEO (1ª ETAPA) EN LA COL. VILLA FLORIDA, EN EL MUNICIPIO DE REYNOSA TAMAULIPAS

CONTRATISTA MIGUEL ANGEL GONZALEZ QUIROGA

CONTRATO No. COMAPA-REY-CNA-010-015-IF

ESTIMACION No

1 (UNO (UNICA))

PERIODO DE ESTIMACION: 28 DE JULIO/2015 AL 26 DE AGOSTO/2015

IMPORTE CONTRATO SIN I.V.A.

794,776.88 (SETECIENTOS NOVENTA Y CUATRO MILSETECIENTOS SETENTA Y SEIS PESOS 88/100 M.N.)

FECHA DE INICIO DE LA OBRA: 28 DE JULIO/2015

FECHA DE TERMINACION DE LA OBRA:

26 DE AGOSTO /2015

B004 I15 SUMINISTRO E INSTALACIÓN DE TEE DE PVC 10"x10" DIÁMETRO SISTEMA INGLES

CRUCERO 3'

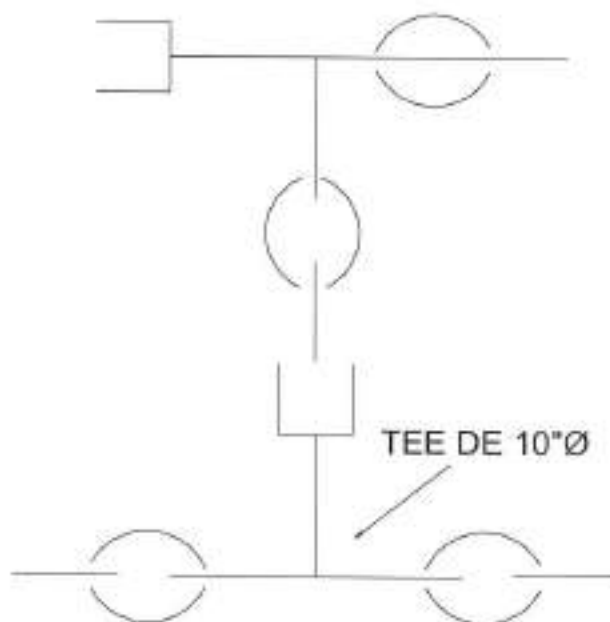

CONTRATISTA

MIGUEL ANGEL GONZALEZ QUIROGA

SUPERVISOR

ING. J. GUADALUPE HERNANDEZ GARZA

REVISO

COORD. DESARROLLO DE INFRAESTRUCTURA

ARG. JORGE OMAR VERA ALANIS

DESCRIPCION : INTERCONEXIÓN DE MANIFUL DE LLENADO DE TANQUE ELEVADO No 3 A RED DE DISTRIBUCIÓN DE 16" DE DIÁMETRO (ACCIONES INMEDIATAS) Y REHABILITACIÓN DE REBOMBEO (1a ETAPA) EN LA COL. VILLA FLORIDA, EN EL MUNICIPIO DE REYNOSA TAMAULIPAS

CONTRATISTA : MIGUEL ANGEL GONZALEZ QUIROGA

CONTRATO No. COMAPA-REY-CNA-010-015-IF

ESTIMACION No 1 (UNO) (ÚNICA)

PERIODO DE ESTIMACION: 28 DE JULIO/2015 AL 26 DE AGOSTO/2015

IMPORTE CONTRATO SIN I.V.A. 794,776.88 (SETECIENTOS NOVENTA Y CUATRO MILSETECIENTOS SETENTA Y SEIS PESOS 88/100 M.N.)

FECHA DE INICIO DE LA OBRA: 28 DE JULIO/2015

FECHA DE TERMINACION DE LA OBRA: 26 DE AGOSTO /2015

8004115 SUMINISTRO E INSTALACIÓN DE TEE DE PVC 10"x10" DIÁMETRO SISTEMA INGLÉS

CRUCERO 3'



CONTRATISTA

MIGUEL ANGEL GONZALEZ QUIROGA

SUPERVISOR

ING. J. GUADALUPE HERNANDEZ GARZA

REVISO

COORD. DESARROLLO DE INFRAESTRUCTURA

ARQ. JORGE OMAR VERA ALANIS

DESCRIPCIÓN: INTERCONEXIÓN DE MANIFUL DE LLENADO DE TANQUE ELEVADO No 3 A RED DE DISTRIBUCION DE 16" DE DIÁMETRO (ACCIONES INMEDIATAS) Y REHABILITACIÓN DE REBOMBEO (1a ETAPA) EN LA COL. VILLA FLORIDA, EN EL MUNICIPIO DE REYNOSA TAMAULIPAS

CONTRATISTA: MIGUEL ANGEL GONZALEZ QUIROGA

CONTRATO No. COMAPA-REY-GNA-010-015-IF	ESTIMACION No. 1 (UNO (UNICA))
PERIODO DE ESTIMACION: 28 DE JULIO/2015 AL 26 DE AGOSTO/2015	IMPORTE CONTRATO SIN I.V.A. 794,776.86 (SETECIENTOS NOVENTA Y CUATRO MILSETECIENTOS SETENTA Y SEIS PESOS 86/100 M.N.)
FECHA DE INICIO DE LA OBRA: 28 DE JULIO/2015	FECHA DE TERMINACION DE LA OBRA: 26 DE AGOSTO /2015

CLAVE	CONCEPTO DESCRIPCION	UNIDAD	CANTIDAD	LARGO	ANCHO	ALTO	VOLUMEN			
							PRESENTE	ACUM. ANT.	ACUM. ACT.	POR EJECUTAR
1.3	INTERCONEXIONES 1a ETAPA									
1.3.3	CRUCERO 3'									
8028 07D	SUMINISTRO E INSTALACIÓN DE ABRAZADERA ESPECIAL DE 10" DIÁMETRO	Pza								
			3.00				3.00		3.00	
							3.00			

CONTRATISTA

MIGUEL ANGEL GONZALEZ QUIROGA

SUPERVISOR

ING. J. GUADALUPE HERNANDEZ GARZA

REVISOR

COORD. DESARROLLO DE INFRAESTRUCTURA

ARQ. JORGE OMAR VERA ALANIS

INTERCONEXIÓN DE MANIFUL DE LLENADO DE TANQUE ELEVADO No 3 A RED DE DISTRIBUCIÓN DE 16" DE DIÁMETRO (ACCIONES INMEDIATAS) Y DESCRIPCIÓN : REHABILITACIÓN DE REBOMBEO (1a ETAPA) EN LA COL. VILLA FLORIDA, EN EL MUNICIPIO DE REYNOSA TAMAULIPAS

CONTRATISTA MIGUEL ANGEL GONZALEZ QUIROGA

CONTRATO No. COMAPA-REY-CNA-010-015-IF

ESTIMACION No 1 (UNO (UNICA))

PERIODO DE

ESTIMACION: 28 DE JULIO/2015 AL 26 DE AGOSTO/2015

IMPORTE CONTRATO SIN I.V.A.

794,776.88 (SETECIENTOS NOVENTA Y CUATRO MILSETECIENTOS SETENTA Y SEIS PESOS 88/100 M.N.)

FECHA DE INICIO
DE LA OBRA:

28 DE JULIO/2015

FECHA DE TERMINACION
DE LA OBRA:

26 DE AGOSTO /2015

8028 07D SUMINISTRO E INSTALACIÓN DE ABRAZADERA ESPECIAL DE 10" DIÁMETRO

CRUCERO 3'

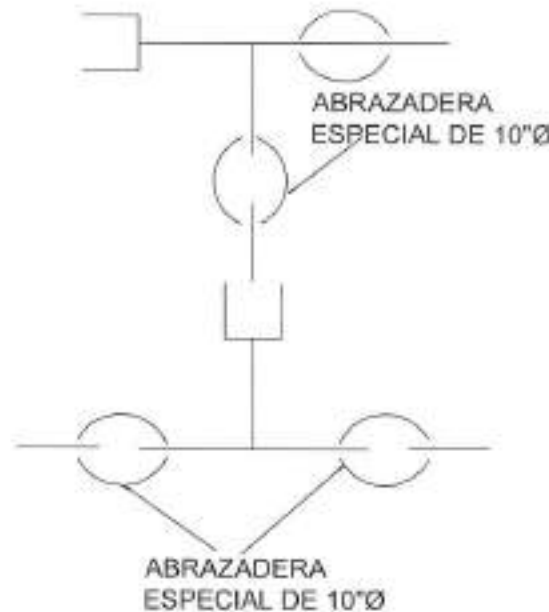

CONTRATISTA

MIGUEL ANGEL GONZALEZ QUIROGA

SUPERVISOR

ING. J. GUADALUPE HERNANDEZ GARZA

REVISO

COORD. DESARROLLO DE INFRAESTRUCTURA

ARQ. JORGE OMAR VERA ALANIS

DESCRIPCION : INTERCONEXIÓN DE MANIFUL DE LLENADO DE TANQUE ELEVADO No 3 A RED DE DISTRIBUCIÓN DE 16" DE DIÁMETRO (ACCIONES INMEDIATAS) Y REHABILITACIÓN DE REBOMBEO (1a ETAPA) EN LA COL. VILLA FLORIDA, EN EL MUNICIPIO DE REYNOSA TAMAULIPAS

CONTRATISTA : MIGUEL ANGEL GONZALEZ QUIROGA

CONTRATO No. COMAPA-REY-CNA-010-015-IF

ESTIMACION No 1 (UNO) (ÚNICA)

PERIODO DE ESTIMACION: 28 DE JULIO/2015 AL 28 DE AGOSTO/2015

IMPORTE CONTRATO SIN I.V.A. 794,776.88 (SETECIENTOS NOVENTA Y CUATRO MILSETECIENTOS SETENTA Y SEIS PESOS 88/100 M.N.)

FECHA DE INICIO DE LA OBRA: 28 DE JULIO/2015

FECHA DE TERMINACION DE LA OBRA: 28 DE AGOSTO /2015

8028 07D SUMINISTRO E INSTALACIÓN DE ABRAZADERA ESPECIAL DE 16" DIÁMETRO

CRUCERO 3'

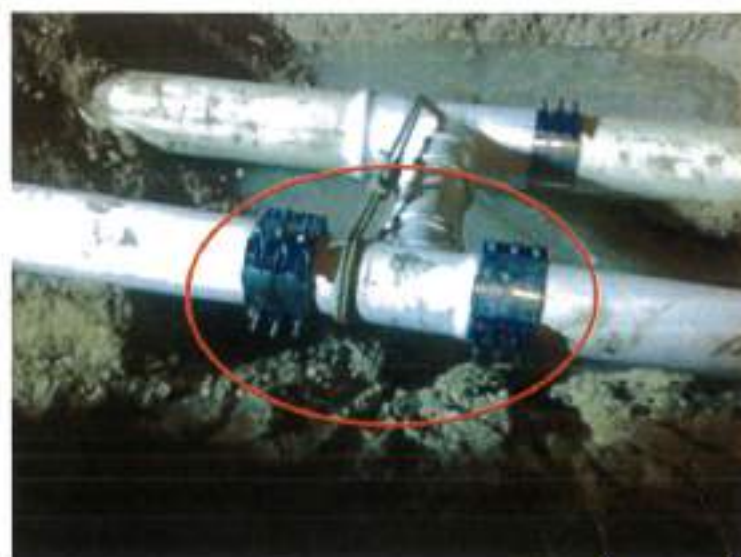

CONTRATISTA

MIGUEL ANGEL GONZALEZ QUIROGA

SUPERVISOR

ING. J. GUADALUPE HERNANDEZ GARZA

REVISOR

COORD. DESARROLLO DE INFRAESTRUCTURA

ARQ. JORGE OMAR VERA ALANIS



GENERADOR

FECHA:
31-ago-10

DESCRIPCIÓN: INTERCONEXIÓN DE MANIFUL DE LLENADO DE TANQUE ELEVADO No 3 A RED DE DISTRIBUCIÓN DE 16" DE DIÁMETRO (ACCIONES INMEDIATAS) Y REHABILITACIÓN DE REBOMBEO (1a ETAPA) EN LA COL. VILLA FLORIDA, EN EL MUNICIPIO DE REYNOSA TAMAULIPAS

CONTRATISTA: MIGUEL ANGEL GONZALEZ QUIROGA

CONTRATO No. COMAPA-REY-GNA-010-015-IF	ESTIMACION No. 1 (UNO (UNICA))
PERIODO DE ESTIMACION: 28 DE JULIO/2015 AL 26 DE AGOSTO/2015	IMPORTE CONTRATO SIN I.V.A. 794,776.00 (SETECIENTOS NOVENTA Y CUATRO MILSETECIENTOS SETENTA Y SEIS PESOS 68/100 M.N.)
FECHA DE INICIO DE LA OBRA: 28 DE JULIO/2015	FECHA DE TERMINACION DE LA OBRA: 26 DE AGOSTO /2015

CLAVE	CONCEPTO DESCRIPCIÓN	UNIDAD	CANTIDAD	LARGO	ANCHO	ALTO	VOLUMEN			
							PRESENTE	ACUM. ANT.	ACUM. ACT.	POR EJECUTAR
1.3	INTERCONEXIONES 1a ETAPA									
1.3.3	CRUCERO 3'									
8035 050	SUMINISTRO E INSTALACIÓN DE ABRAZADERA ESPECIAL DE 14" DIÁMETRO	Pza								
			1.00				1.00		1.00	
							1.00			

CONTRATISTA

MIGUEL ANGEL GONZALEZ QUIROGA

SUPERVISOR

ING. J. GUADALUPE HERNANDEZ GARZA

REVISOR

COORD. DESARROLLO DE INFRAESTRUCTURA

ARQ. JORGE OMAR VERA ALONSO

INTERCONEXIÓN DE MANIFUL DE LLENADO DE TANQUE ELEVADO No 3 A RED DE DISTRIBUCIÓN DE 16" DE DIÁMETRO (ACCIONES INMEDIATAS) Y DESCRIPCIÓN : REHABILITACIÓN DE REBOMBEO (1a ETAPA) EN LA COL. VILLA FLORIDA, EN EL MUNICIPIO DE REYNOSA TAMAULIPAS

CONTRATISTA MIGUEL ANGEL GONZALEZ QUIROGA

CONTRATO No. COMAPA-REY-CNA-010-015-IF	ESTIMACION No	1 (UNO (UNICA))
PERIODO DE ESTIMACION: 28 DE JULIO/2015 AL 26 DE AGOSTO/2015	IMPORTE CONTRATO SIN I.V.A.	794,776.89 (SETECIENTOS NOVENTA Y CUATRO MILSETECIENTOS SETENTA Y SEIS PESOS 88/100 M.N.)
FECHA DE INICIO DE LA OBRA: 28 DE JULIO/2015	FECHA DE TERMINACION DE LA OBRA:	26 DE AGOSTO /2015

8028 030 SUMINISTRO E INSTALACIÓN DE ABRAZADERA ESPECIAL DE 14" DIÁMETRO

CRUCERO 3'

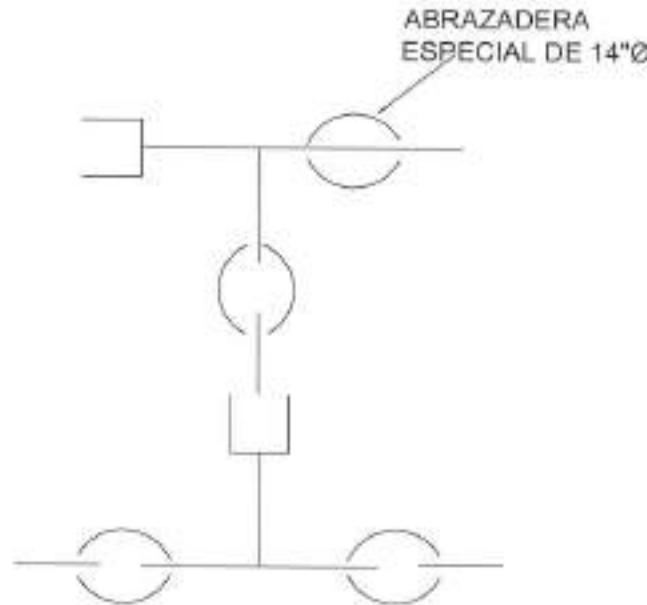

CONTRATISTA

MIGUEL ANGEL GONZALEZ QUIROGA

SUPERVISOR

ING. J. GUADALUPE HERNANDEZ GARZA

REVISOR

COORD. DESARROLLO DE INFRAESTRUCTURA

ARQ. JORGE OMAR VERA ALANIS

GENERADOR FOTOGRAFICO

FECHA:
31-ago.-15

DESCRIPCION : INTERCONEXIÓN DE MANIFUL DE LLENADO DE TANQUE ELEVADO No 3 A RED DE DISTRIBUCIÓN DE 16" DE DIÁMETRO (ACCIONES INMEDIATAS) Y REHABILITACIÓN DE REBOMBEO (1a ETAPA) EN LA COL. VILLA FLORIDA, EN EL MUNICIPIO DE REYNOSA TAMAULIPAS

CONTRATISTA : MIGUEL ANGEL GONZALEZ QUIROGA

CONTRATO No. COMAPA-REY-CNA-010-015-IF

ESTIMACION No 1 (UNO) (ÚNICA)

PERIODO DE ESTIMACION: 28 DE JULIO/2015 AL 26 DE AGOSTO/2015

IMPORTE CONTRATO SIN I.V.A. 794,776.88 (SETECIENTOS NOVENTA Y CUATRO MILSETECIENTOS SETENTA Y SEIS PESOS 88/100 M.N.)

FECHA DE INICIO DE LA OBRA: 28 DE JULIO/2015

FECHA DE TERMINACION DE LA OBRA: 26 DE AGOSTO /2015

8028 09D SUMINISTRO E INSTALACIÓN DE ABRAZADERA ESPECIAL DE 14" DIÁMETRO

CRUCERO 3'

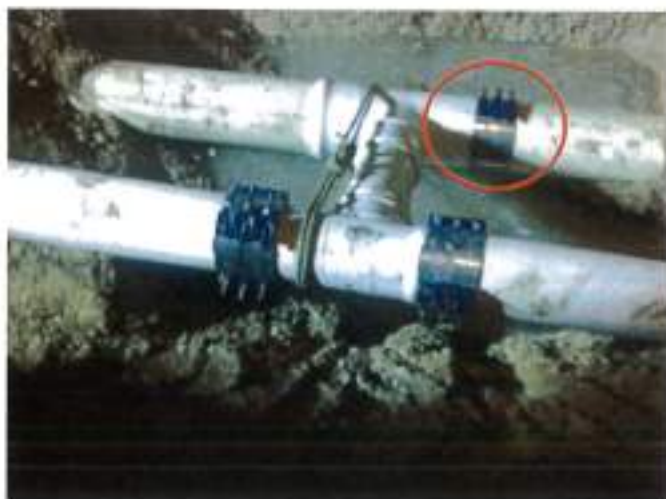

CONTRATISTA

MIGUEL ANGEL GONZALEZ QUIROGA

SUPERVISOR

ING. J. GUADALUPE HERNANDEZ GARZA

REVISOR

COORD. DESARROLLO DE INFRAESTRUCTURA

ARQ. JORGE OMAR VERAZZANI

DESCRIPCIÓN: INTERCONEXIÓN DE MANIFUL DE LLENADO DE TANQUE ELEVADO N° 3 A RED DE DISTRIBUCIÓN DE 16" DE DIÁMETRO (ACCIONES INMEDIATAS) Y REHABILITACIÓN DE REBOMBEO (1a ETAPA) EN LA COL. VILLA FLORIDA, EN EL MUNICIPIO DE REYNOSA TAMAULIPAS

CONTRATISTA: MIGUEL ANGEL GONZALEZ QUIROGA

CONTRATO No. COMAPA-REY-CNA-010-015-IF	ESTIMACION No. 1 (UNO (UNICA))
PERIODO DE ESTIMACIÓN: 28 DE JULIO/2015 AL 26 DE AGOSTO/2015	IMPORTE CONTRATO SIN I.V.A. 794,776.88 (SETECIENTOS NOVENTA Y CUATRO MILSETECIENTOS SETENTA Y SEIS PESOS 88/100 M.N.)
FECHA DE INICIO DE LA OBRA: 28 DE JULIO/2015	FECHA DE TERMINACION DE LA OBRA: 26 DE AGOSTO /2015

CLAVE	CONCEPTO DESCRIPCION	UNIDAD	CANTIDAD	LARGO	ANCHO	ALTO	VOLUMEN			
							PRESENTE	ACUM. ANT.	ACUM. ACT.	POR EJECUTAR
1.3	INTERCONEXIONES 1a ETAPA									
1.3.3	CRUCERO 3'									
2000-25	FONTANERIA DE PIEZAS ESPECIALES	Hrs								
				7.00			7.00		7.00	
							7.00			

CONTRATISTA

MIGUEL ANGEL GONZALEZ QUIROGA

SUPERVISOR

ING. J. GUADALUPE HERNANDEZ GARZA

REVISOR

COORD. DESARROLLO DE INFRAESTRUCTURA

ARD. JORGE OMAR VERA ALARIS

INTERCONEXIÓN DE MANIFUL DE LLENADO DE TANQUE ELEVADO No 3 A RED DE DISTRIBUCIÓN DE 16" DE DIÁMETRO (ACCIONES INMEDIATAS) Y DESCRIPCION : REHABILITACIÓN DE REBOMBEO (1a ETAPA) EN LA COL. VILLA FLORIDA, EN EL MUNICIPIO DE REYNOSA TAMAULIPAS

CONTRATISTA MIGUEL ANGEL GONZALEZ QUIROGA

CONTRATO No. COMAPA-REY-CNA-010-015-IF

ESTIMACION No

1 (UNO (UNICA))

PERIODO DE

ESTIMACION: 28 DE JULIO/2015 AL 26 DE AGOSTO/2015

IMPORTE CONTRATO SIN I.V.A.

794,776.88 (SETECIENTOS NOVENTA Y CUATRO MILSETECIENTOS SETENTA Y SEIS PESOS 88/100 M.N.)

FECHA DE INICIO

DE LA OBRA: 28 DE JULIO/2015

FECHA DE TERMINACION

DE LA OBRA:

26 DE AGOSTO /2015

2000-23

FONTANERIA DE PIEZAS ESPECIALES

CRUCERO 3'

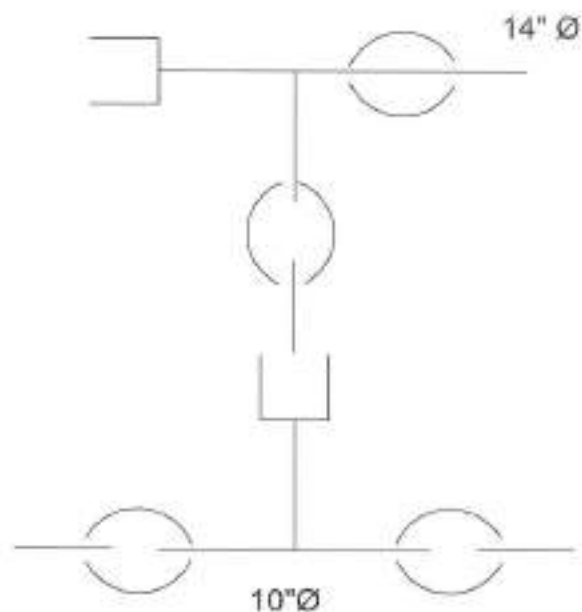

CONTRATISTA

MIGUEL ANGEL GONZALEZ QUIROGA

SUPERVISOR

ING. J. GUADALUPE HERNANDEZ GARZA

REVISO

COORD. DESARROLLO DE INFRAESTRUCTURA

ARQ. JORGE OMAR VERA ALANS

DESCRIPCION : INTERCONEXIÓN DE MANIFUL DE LLENADO DE TANQUE ELEVADO No 3 A RED DE DISTRIBUCIÓN DE 16" DE DIÁMETRO (ACCIONES INMEDIATAS) Y REHABILITACIÓN DE REBOMBEO (1a ETAPA) EN LA COL. VILLA FLORIDA, EN EL MUNICIPIO DE REYNOSA TAMAULIPAS

CONTRATISTA : MIGUEL ANGEL GONZALEZ QUIROGA

CONTRATO No. COMAPA-REY-CNA-010-015-IF

ESTIMACION No 1 (UNO) (ÚNICA)

PERIODO DE ESTIMACION: 28 DE JULIO/2015 AL 26 DE AGOSTO/2015

IMPORTE CONTRATO SIN I.V.A. 794,776.88 (SETECIENTOS NOVENTA Y CUATRO MILSETECIENTOS SETENTA Y SEIS PESOS 88/100 M.N.)

FECHA DE INICIO DE LA OBRA: 28 DE JULIO/2015

FECHA DE TERMINACION DE LA OBRA: 26 DE AGOSTO /2015

2000-23 FONTANERIA DE PIEZAS ESPECIALES

CRUCERO 3'



CONTRATISTA

MIGUEL ANGEL GONZALEZ QUIROGA

SUPERVISOR

ING. J. GUADALUPE HERNANDEZ GARZA

REVISOR

COORD. DESARROLLO DE INFRAESTRUCTURA

ARQ. JORGE OMAR VERA ALANIS

DESCRIPCION : INTERCONEXIÓN DE MANIFUL DE LLENADO DE TANQUE ELEVADO No 3 A RED DE DISTRIBUCIÓN DE 16" DE DIÁMETRO (ACCIONES INMEDIATAS) Y REHABILITACIÓN DE REBOMBEO (1a ETAPA) EN LA COL. VILLA FLORIDA, EN EL MUNICIPIO DE REYNOSA TAMAULIPAS

CONTRATISTA : MIGUEL ANGEL GONZALEZ QUIROGA

CONTRATO No. COMAPA-REY-CNA-010-016-IF	ESTIMACION No. 1 (UNO (UNICA))
PERIODO DE ESTIMACION: 28 DE JULIO/2015 AL 26 DE AGOSTO/2015	IMPORTE CONTRATO SIN L.V.A. 794,776.88 (SETECIENTOS NOVENTA Y CUATRO MILSETECIENTOS SETENTA Y SEIS PESOS 88/100 M.N.)
FECHA DE INICIO DE LA OBRA: 28 DE JULIO/2015	FECHA DE TERMINACION DE LA OBRA: 26 DE AGOSTO /2015

CLAVE	CONCEPTO DESCRIPCION	UNIDAD	CANTIDAD	LARGO	ANCHO	ALTO	VOLUMEN			
							PRESENTE	ACUM. ANT.	ACUM. ACT.	POR EJECUTAR
1.3	INTERCONEXIONES 1a ETAPA									
1.3.3	CRUCERO 3'									
1140-02	BOMBEO DE ACHIQUE CON BOMBA AUTOCEBANTE DE 3" DE DIAMETRO PROPIEDAD DEL CONTRATISTA	Hrs								
			7.00				7.00		7.00	
							7.00			

CONTRATISTA

MIGUEL ANGEL GONZALEZ QUIROGA

SUPERVISOR

ING. J. GUADALUPE HERNANDEZ GARCIA

REVISOR

COORD. DESARROLLO DE INFRAESTRUCTURA

ARQ. JORGE OMAR VERA ADONIS

INTERCONEXIÓN DE MANIFUL DE LLENADO DE TANQUE ELEVADO No 3 A RED DE DISTRIBUCIÓN DE 16" DE DIÁMETRO (ACCIONES INMEDIATAS) Y DESCRIPCIÓN : REHABILITACIÓN DE REBOMBEO (1a ETAPA) EN LA COL. VILLA FLORIDA, EN EL MUNICIPIO DE REYNOSA TAMAULIPAS

CONTRATISTA MIGUEL ANGEL GONZALEZ QUIROGA

CONTRATO No. COMAPA-REY-CNA-010-015-IF

ESTIMACION No 1 (UNO (UNICA))

PERIODO DE ESTIMACION: 28 DE JULIO/2015 AL 26 DE AGOSTO/2015

IMPORTE CONTRATO SIN I.V.A. 794,778.88 (SETECIENTOS NOVENTA Y CUATRO MILSETECIENTOS SETENTA Y SEIS PESOS 88/100 M.N.)

FECHA DE INICIO DE LA OBRA: 28 DE JULIO/2015

FECHA DE TERMINACION DE LA OBRA: 26 DE AGOSTO /2015

11-40-02 BOMBEO DE ACHIQUE CON BOMBA AUTOCEBANTE DE 3" DE DIÁMETRO PROPIEDAD DEL CONTRATISTA

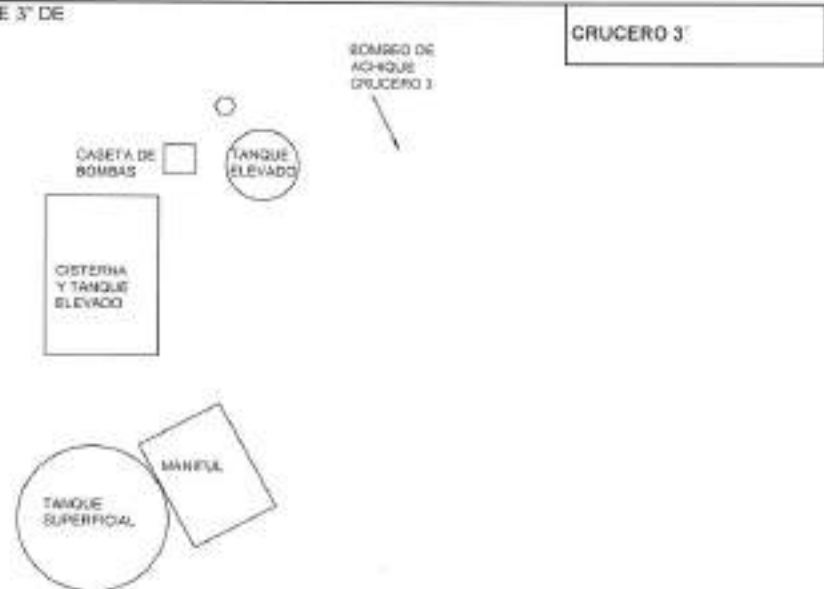

VISTA EN PLANTA REBOMBEO VILLA FLORIDA

CONTRATISTA

MIGUEL ANGEL GONZALEZ QUIROGA

SUPERVISOR

ING. J. GUADALUPE HERNANDEZ GARZA

REVISOR

COORD. DESARROLLO DE INFRAESTRUCTURA

ARQ. JORGE OMAR VERA ALANIS

DESCRIPCION : INTERCONEXIÓN DE MANIFUL DE LLENADO DE TANQUE ELEVADO No 3 A RED DE DISTRIBUCIÓN DE 16" DE DIÁMETRO (ACCIONES INMEDIATAS) Y REHABILITACIÓN DE REBOMBEO (1ª ETAPA) EN LA COL. VILLA FLORIDA, EN EL MUNICIPIO DE REYNOSA TAMAULIPAS

CONTRATISTA : MIGUEL ANGEL GONZALEZ QUIROGA

CONTRATO No. COMAPA-REY-CNA-010-015-IF

ESTIMACION No 1 (UNO) (ÚNICA)

PERIODO DE ESTIMACION: 28 DE JULIO/2015 AL 26 DE AGOSTO/2015

IMPORTE CONTRATO SIN I.V.A. 794,776.88 (SETECIENTOS NOVENTA Y CUATRO MILSETECIENTOS SETENTA Y SEIS PESOS 88/100 M.N.)

FECHA DE INICIO DE LA OBRA: 28 DE JULIO/2015

FECHA DE TERMINACION DE LA OBRA: 26 DE AGOSTO /2015

1140-02 BOMBEO DE ACHIQUE CON BOMBA AUTOCEBANTE DE 3" DE DIAMETRO PROPIEDAD DEL CONTRATISTA

CRUCERO 3'



CONTRATISTA

MIGUEL ANGEL GONZALEZ QUIROGA

SUPERVISOR

ING. J. GUADALUPE HERNANDEZ GARZA

REVISO

COORD. DESARROLLO DE INFRAESTRUCTURA

ARO. JORGE OMAR VERDUGALANIS

DESCRIPCIÓN: INTERCONEXIÓN DE MANIFUL DE LLENADO DE TANQUE ELEVADO No 3 A RED DE DISTRIBUCIÓN DE 16" DE DIÁMETRO (ACCIONES INMEDIATAS) Y REHABILITACIÓN DE REBOMBEO (1a ETAPA) EN LA COL. VILLA FLORIDA, EN EL MUNICIPIO DE REYNOSA TAMAULIPAS

CONTRATISTA: MIGUEL ANGEL GONZALEZ QUIROGA

CONTRATO No. COMAPA-REY-CNA-010-015-IF	ESTIMACION No. 1 (UNO (UNICA))
PERIODO DE ESTIMACION: 28 DE JULIO/2015 AL 26 DE AGOSTO/2015	IMPORTE CONTRATO SIN I.V.A. 794,776.86 (SETECIENTOS NOVENTA Y CUATRO MILSETECIENTOS SETENTA Y SEIS PESOS 86/100 M.N.)
FECHA DE INICIO DE LA OBRA: 28 DE JULIO/2015	FECHA DE TERMINACION DE LA OBRA: 26 DE AGOSTO /2015

CLAVE	CONCEPTO DESCRIPCION	UNIDAD	CANTIDAD	LARGO	ANCHO	ALTO	VOLUMEN			
							PRESENTE	ACUM. ANT.	ACUM. ACT.	POR EJECUTAR
II	TRABAJOS DE REHABILITACIÓN 1a ETAPA, TREN DE BOMBEO No 1									
REB-VF-01	REHABILITACIÓN DE BASE PARA INSTALACIÓN DE MOTOR DE 60 HP Y BOMBA BIPARTIDA DE 6" x 6" x 17" A BASE DE	Pza	3.00				3.00		3.00	
							3.00			

CONTRATISTA

MIGUEL ANGEL GONZALEZ QUIROGA

SUPERVISOR

ING. J. GUADALUPE HERNANDEZ ORZA

REVISOR
COORD. DESARROLLO DE INFRAESTRUCTURA

ARQ. JORGE OMAR VERA ALANIS

INTERCONEXIÓN DE MANIFUL DE LLENADO DE TANQUE ELEVADO No 3 A RED DE DISTRIBUCIÓN DE 16" DE DIÁMETRO (ACCIONES INMEDIATAS) Y DESCRIPCION : REHABILITACIÓN DE REBOMBEO (1a ETAPA) EN LA COL. VILLA FLORIDA, EN EL MUNICIPIO DE REYNOSA TAMAULIPAS

CONTRATISTA MIGUEL ANGEL GONZALEZ QUIROGA

CONTRATO No. COMAPA-REY-CNA-010-015-IF

ESTIMACION No 1 (UNO (UNICA))

PERIODO DE ESTIMACION: 28 DE JULIO/2015 AL 26 DE AGOSTO/2015

IMPORTE CONTRATO SIN I.V.A. 794,776.88 (SETECIENTOS NOVENTA Y CUATRO MILSETECIENTOS SETENTA Y SEIS PESOS 88/100 M.N.)

FECHA DE INICIO DE LA OBRA: 28 DE JULIO/2015

FECHA DE TERMINACION DE LA OBRA: 26 DE AGOSTO /2015

REB-VF-01 REHABILITACION DE BASE PARA INSTALACION DE MOTOR DE 50 HP Y BOMBA BIPARTIDA DE 6" x 8" x 17" A BASE DE

REHABILITACION
TREN DE BOMBEO

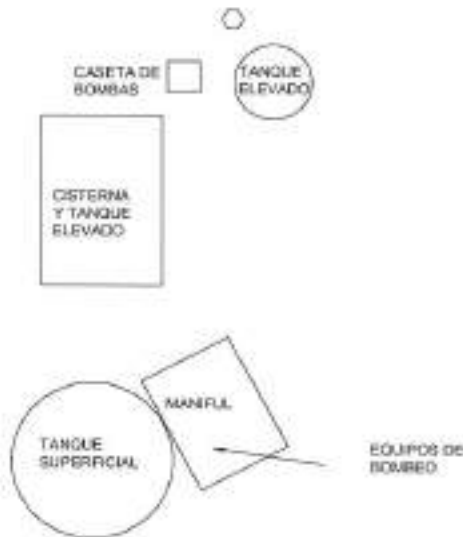

VISTA EN PLANTA REBOMBEO VILLA FLORIDA

CONTRATISTA

MIGUEL ANGEL GONZALEZ QUIROGA

SUPERVISOR

ING. J. GUADALUPE HERNANDEZ GARZA

REVISOR
COORD. DESARROLLO DE INFRAESTRUCTURA

ARQ. JORGE OMAR VERA ALANIS

DESCRIPCION : INTERCONEXIÓN DE MANIFUL DE LLENADO DE TANQUE ELEVADO No 3 A RED DE DISTRIBUCIÓN DE 16" DE DIÁMETRO (ACCIONES INMEDIATAS) Y REHABILITACIÓN DE REBOMBEO (1a ETAPA) EN LA COL. VILLA FLORIDA, EN EL MUNICIPIO DE REYNOSA TAMAULIPAS

CONTRATISTA : MIGUEL ANGEL GONZALEZ QUIROGA

CONTRATO No. COMAPA-REY-CNA-010-015-IF

ESTIMACION No 1 (UNO) (ÚNICA)

PERIODO DE ESTIMACION: 28 DE JULIO/2015 AL 26 DE AGOSTO/2015

IMPORTE CONTRATO SIN I.V.A. 794,776.88 (SETECIENTOS NOVENTA Y CUATRO MILSETECIENTOS SETENTA Y SEIS PESOS 88/100 M.N.)

FECHA DE INICIO DE LA OBRA: 28 DE JULIO/2015

FECHA DE TERMINACION DE LA OBRA: 26 DE AGOSTO /2015

REB-VF-01 REHABILITACIÓN DE BASE PARA INSTALACIÓN DE MOTOR DE 50 HP Y BOMBA BIPARTIDA DE 6" x 8" x 17" A BASE DE

REHABILITACION TREN DE BOMBEO



CONTRATISTA

MIGUEL ANGEL GONZALEZ QUIROGA

SUPERVISOR

ING. J. GUADALUPE HERNANDEZ GARZA

REVISOR

COORD. DESARROLLO DE INFRAESTRUCTURA

ARG. JORGE OMAR VERA ALANIS

DESCRIPCIÓN: INTERCONEXIÓN DE MANIFUL DE LLENADO DE TANQUE ELEVADO No 3 A RED DE DISTRIBUCIÓN DE 16" DE DIÁMETRO (ACCIONES INMEDIATAS) Y REHABILITACIÓN DE REBOMBEO (1a ETAPA) EN LA COL. VILLA FLORIDA, EN EL MUNICIPIO DE REYNOSA TAMAULIPAS

CONTRATISTA: MIGUEL ANGEL GONZALEZ QUIROGA

CONTRATO No. COMAPA-REY-CNA-010-015-IF

ESTIMACION No. 1 (UNO (UNICA))

PERIODO DE ESTIMACION: 28 DE JULIO/2015 AL 26 DE AGOSTO/2015

IMPORTE CONTRATO SIN I.V.A. 794,776.86 (SETECIENTOS NOVENTA Y CUATRO MILSETECIENTOS SETENTA Y SEIS PESOS 86/100 M.N.)

FECHA DE INICIO DE LA OBRA: 28 DE JULIO/2015

FECHA DE TERMINACION DE LA OBRA: 26 DE AGOSTO /2015

CLAVE	CONCEPTO	UNIDAD	CANTIDAD	LARGO	ANCHO	ALTO	VOLUMEN			
							PRESENTE	ACUM. ANT.	ACUM. ACT.	POR EJECUTAR
II	TRABAJOS DE REHABILITACIÓN 1a ETAPA, TREN DE BOMBEO No 1									
RES-VF-02	SUNISTRIO E INSTALACION DE TOMA DE FUERZA TIPO 10 F FALK INCLUYE MAGINADO SEGUN DIAMETRO DE LAS FLECHAS DE BOMBA Y MOTOR, MATERIALES, MANO DE OBRA, EQUIPO Y HERRAMIENTA	Pza	3.00				3.00		3.00	
							3.00			

CONTRATISTA

MIGUEL ANGEL GONZALEZ QUIROGA

SUPERVISOR

ING. J. GUADALUPE HERNANDEZ GARZA

REVISOR

COORD. DESARROLLO DE INFRAESTRUCTURA

ARO. JORGE CARRETERO ALANIS

INTERCONEXIÓN DE MANIFUL DE LLENADO DE TANQUE ELEVADO No 3 A RED DE DISTRIBUCIÓN DE 16" DE DIÁMETRO (ACCIONES INMEDIATAS) Y DESCRIPCION : REHABILITACIÓN DE REBOMBEO (1a ETAPA) EN LA COL. VILLA FLORIDA, EN EL MUNICIPIO DE REYNOSA TAMAULIPAS

CONTRATISTA : MIGUEL ANGEL GONZALEZ QUIROGA	
CONTRATO No. COMAPA-REY-CNA-010-015-IF	ESTIMACION No 1 (UNO (UNICA))
PERIODO DE ESTIMACION: 28 DE JULIO/2015 AL 26 DE AGOSTO/2015	IMPORTE CONTRATO SIN I.V.A. 794,776.88 (SETECIENTOS NOVENTA Y CUATRO MILSETECIENTOS SETENTA Y SEIS PESOS 88/100 M.N.)
FECHA DE INICIO DE LA OBRA: 28 DE JULIO/2015	FECHA DE TERMINACION DE LA OBRA: 26 DE AGOSTO /2015

REB-VF-02 SUMINISTRO E INSTALACION DE TOMA DE FUERZA TIPO 10 F FALK INCLUYE MAQUINADO SEGUN DIÁMETRO DE LAS FLECHAS DE BOMBA Y MOTOR, MATERIALES, MANO DE OBRA, EQUIPO Y HERRAMIENTA

REHABILITACION
TREN DE BOMBEO

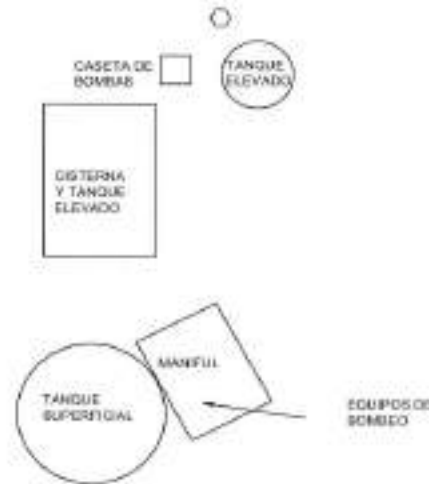

VISTA EN PLANTA REBOMBEO VILLA FLORIDA

CONTRATISTA  MIGUEL ANGEL GONZALEZ QUIROGA	SUPERVISOR  ING. J. GUADALUPE HERNANDEZ GARZA	REVISOR COORD. DESARROLLO DE INFRAESTRUCTURA  ARQ. JORGE OMAR VERA ALANIS
---	--	---



GENERADOR

FECHA:
31-ago.-15

DESCRIPCIÓN: INTERCONEXIÓN DE MANIFUL DE LLENADO DE TANQUE ELEVADO No 3 A RED DE DISTRIBUCIÓN DE 16" DE DIÁMETRO (ACCIONES INMEDIATAS) Y REHABILITACIÓN DE REBOMBEO (1a ETAPA) EN LA COL. VILLA FLORIDA, EN EL MUNICIPIO DE REYNOSA TAMAULIPAS

CONTRATISTA: MIGUEL ANGEL GONZALEZ QUIROGA

CONTRATO No. COMAPA-REY-CNA-010-015-IF

ESTIMACION No. 1 (UNO (UNICA))

PERIODO DE ESTIMACION: 28 DE JULIO/2015 AL 26 DE AGOSTO/2015

IMPORTE CONTRATO SIN I.V.A. 794,776.88 (SETECIENTOS NOVENTA Y CUATRO MILSETECIENTOS SETENTA Y SEIS PESOS 88/100 M.N.)

FECHA DE INICIO DE LA OBRA: 28 DE JULIO/2015

FECHA DE TERMINACIÓN DE LA OBRA: 26 DE AGOSTO /2015

CLAVE	CONCEPTO DESCRIPCION	UNIDAD	CANTIDAD	LARGO	ANCHO	ALTO	VOLUMEN		
							PRESENTE	ACUM. ANT.	ACUM. ACT.
II	TRABAJOS DE REHABILITACIÓN 1a ETAPA, TREN DE BOMBEO No 1								
REB-VF-03	REPARACION DE MOTOR DE 50 HP M04D-18184 INCLUYE RECTIFICACIÓN DE ROTOR Y TAPAS PARA AJUSTAR BALEROS, INCLUYE BALEROS, LAVADO CON SOLVENTE DIELECTRICO, BARNIZADO Y HORNEADO, RECTIFICACIÓN DE CUÑERO, CUÑA, MATERIALES, MANO DE OBRA, EQUIPO Y HERRAMIENTA.	Pza	1.00				1.00	1.00	
							1.00		

CONTRATISTA

MIGUEL ANGEL GONZALEZ QUIROGA

SUPERVISOR

ING. J. GUADALUPE HERNANDEZ GARZA

REVISOR
COORD. CONTROL DE INFRAESTRUCTURA

ARG. JORGE OMAR VERA ALANS

INTERCONEXIÓN DE MANIFUL DE LLENADO DE TANQUE ELEVADO No 3 A RED DE DISTRIBUCIÓN DE 16" DE DIÁMETRO (ACCIONES INMEDIATAS) Y DESCRIPCION : REHABILITACIÓN DE REBOMBEO (1a ETAPA) EN LA COL. VILLA FLORIDA, EN EL MUNICIPIO DE REYNOSA TAMAULIPAS

CONTRATISTA MIGUEL ANGEL GONZALEZ QUIROGA

CONTRATO No. COMAPA-REY-CNA-010-015-IF

ESTIMACION No

1 (UNO (UNICA))

PERIODO DE

ESTIMACION: 28 DE JULIO/2015 AL 26 DE AGOSTO/2015

IMPORTE CONTRATO SIN I.V.A.

794,778.88 (SETECIENTOS NOVENTA Y CUATRO MILSETECIENTOS SETENTA Y SEIS PESOS 88/100 M.N.)

FECHA DE INICIO

DE LA OBRA: 28 DE JULIO/2015

FECHA DE TERMINACION

DE LA OBRA:

26 DE AGOSTO /2015

REB-VF-03

REPARACIÓN DE MOTOR DE 50 HP MD4D-18184 INCLUYE RECTIFICACIÓN DE ROTOR Y TAPAS PARA AJUSTAR BALEROS, INCLUYE BALEROS, LAVADO CON SOLVENTE DIELECTRICO, BARNIZADO Y HORNEADO, RECTIFICACIÓN DE CUÑERO, CUÑA, MATERIALES, MANO DE OBRA, EQUIPO Y HERRAMIENTA

REHABILITACION
TREN DE BOMBEO

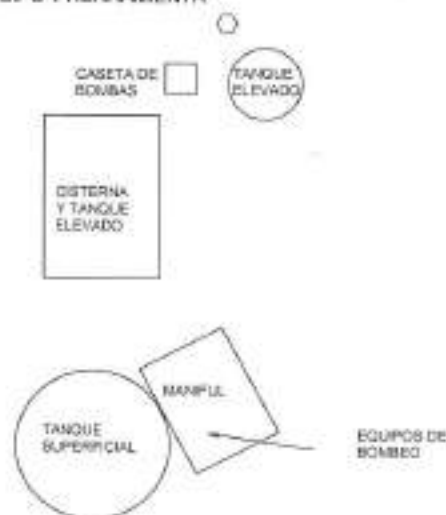

VISTA EN PLANTA REBOMBEO VILLA FLORIDA

CONTRATISTA

MIGUEL ANGEL GONZALEZ QUIROGA

SUPERVISOR

ING. J. GUADALUPE HERNANDEZ GARZA

REVISO

COORD. DESARROLLO DE INFRAESTRUCTURA

ARG. JORGE OMAR VERA ALANS

COMAPA

COMISIÓN MUNICIPAL DE AGUA POTABLE
Y ALCANTARILLADO DEL MUNICIPIO DE REYNOSA.



**GENERADOR
FOTOGRAFICO**

FECHA:
31-ago.-15

DESCRIPCION : INTERCONEXIÓN DE MANIFUL DE LLENADO DE TANQUE ELEVADO No 3 A RED DE DISTRIBUCIÓN DE 16" DE DIÁMETRO (ACCIONES INMEDIATAS) Y REHABILITACIÓN DE REBOMBEO (1a ETAPA) EN LA COL. VILLA FLORIDA, EN EL MUNICIPIO DE REYNOSA TAMAULIPAS

CONTRATISTA : MIGUEL ANGEL GONZALEZ QUIROGA

CONTRATO No. COMAPA-REY-CNA-010-015-IF

ESTIMACION No 1 (UNO) (ÚNICA)

PERIODO DE ESTIMACION: 28 DE JULIO/2015 AL 26 DE AGOSTO/2015

IMPORTE CONTRATO SIN I.V.A. 794,776.88 (SETECIENTOS NOVENTA Y CUATRO MILSETECIENTOS SETENTA Y SEIS PESOS 88/100 M.N.)

FECHA DE INICIO DE LA OBRA: 28 DE JULIO/2015

FECHA DE TERMINACION DE LA OBRA: 26 DE AGOSTO /2015

REB-VF-03

REPARACIÓN DE MOTOR DE 50 HP M04D-18184 INCLUYE RECTIFICACIÓN DE ROTOR Y TAPAS PARA AJUSTAR BALEROS, INCLUYE BALEROS, LAVADO CON SOLVENTE DIELECTRICO, BARNIZADO Y HORNEADO, RECTIFICACIÓN DE CUÑERO, CUÑA, MATERIALES, MANO DE OBRA, EQUIPO Y HERRAMIENTA

REHABILITACION TREN
DE BOMBEO



CONTRATISTA

MIGUEL ANGEL GONZALEZ QUIROGA

SUPERVISOR

ING. J. GUADALUPE HERNANDEZ GARZA

REVISOR

COORD. DESARROLLO DE INFRAESTRUCTURA

ARQ. JORGE OMAR VERA PLANIS

DESCRIPCIÓN: INTERCONEXIÓN DE MANIFUL DE LLENADO DE TANQUE ELEVADO No 3 A RED DE DISTRIBUCIÓN DE 16" DE DIÁMETRO (ACCIONES INMEDIATAS) Y REHABILITACIÓN DE REBOMBEO (1a ETAPA) EN LA COL. VILLA FLORIDA, EN EL MUNICIPIO DE REYNOSA TAMAULIPAS

CONTRATISTA: MIGUEL ANGEL GONZALEZ QUIROGA

CONTRATO No. COMAPA-REY-CNA-010-015-IF	ESTIMACION No. 1 (UNO (UNICA))
PERIODO DE ESTIMACION: 28 DE JULIO/2015 AL 26 DE AGOSTO/2015	IMPORTE CONTRATO SIN I.V.A. 794,778.88 (SETECIENTOS NOVENTA Y CUATRO MILSETECIENTOS SETENTA Y SEIS PESOS 88/100 M.N.)
FECHA DE INICIO DE LA OBRA: 28 DE JULIO/2015	FECHA DE TERMINACION DE LA OBRA: 26 DE AGOSTO /2015

CLAVE	CONCEPTO DESCRIPCIÓN	UNIDAD	CANTIDAD	LARGO	ANCHO	ALTO	VOLUMEN			
							PRESENTE	ACUM. ANT.	ACUM. ACT.	POR EJECUTAR
II	TRABAJOS DE REHABILITACIÓN 1a ETAPA, TREN DE BOMBEO No 1									
REB-VF-04	REPARACION DE MOTOR DE 50 HP M04D-18180 INCLUYE RECTIFICACION DE ROTOR Y TAPAS PARA AJUSTAR BALEROS, INCLUYE BALEROS, LAVADO CON SOLVENTE DIELECTRICO, BARNIZADO Y HORNEADO, RECTIFICACION DE CUÑERO, CUÑA, MATERIALES, MANO DE OBRA, EQUIPO Y HERRAMIENTA	Pza	1.00				1.00		1.00	
							1.00			

CONTRATISTA
MIGUEL ANGEL GONZALEZ QUIROGA

SUPERVISOR
ING. J. GUADALUPE HERNANDEZ GARZA

REVISOR
COORD. DESARROLLO DE INFRAESTRUCTURA
ARQ. JORGE OSWALDO VERA BLANIS

INTERCONEXIÓN DE MANIFUL DE LLENADO DE TANQUE ELEVADO No 3 A RED DE DISTRIBUCIÓN DE 16" DE DIÁMETRO (ACCIONES INMEDIATAS) Y DESCRIPCION : REHABILITACIÓN DE REBOMBEO (1a ETAPA) EN LA COL. VILLA FLORIDA, EN EL MUNICIPIO DE REYNOSA TAMAULIPAS

CONTRATISTA MIGUEL ANGEL GONZALEZ QUIROGA

CONTRATO No. COMAPA-REY-CNA-010-015-IF

ESTIMACION No

1 (UNO (UNICA))

PERIODO DE

ESTIMACION: 28 DE JULIO/2015 AL 26 DE AGOSTO/2015

IMPORTE CONTRATO SIN I.V.A.

794,776.88 (SETECIENTOS NOVENTA Y CUATRO MIL SETECIENTOS SETENTA Y SEIS PESOS 88/100 M.N.)

FECHA DE INICIO

DE LA OBRA: 28 DE JULIO/2015

FECHA DE TERMINACION

DE LA OBRA:

26 DE AGOSTO /2015

REB-VF-04

REPARACIÓN DE MOTOR DE 50 HP MD4D-18183 INCLUYE RECTIFICACIÓN DE ROTOR Y TAPAS PARA AJUSTAR BALEROS. INCLUYE BALEROS, LAVADO CON SOLVENTE DIELECTRICO, BARNIZADO Y HORNEADO, RECTIFICACIÓN DE CUÑERO, CUÑA, MATERIALES, MANO DE OBRA, EQUIPO Y HERRAMIENTA

REHABILITACION
TREN DE BOMBEO

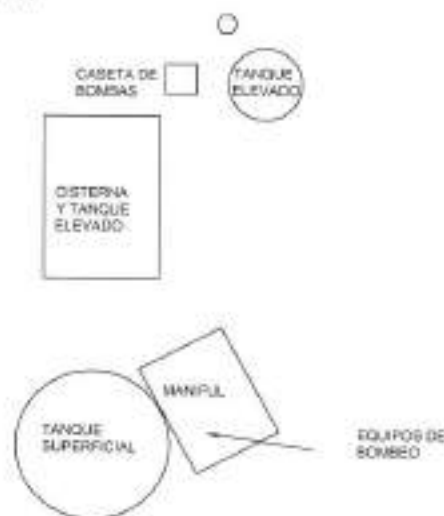

VISTA EN PLANTA REBOMBEO VILLA FLORIDA

CONTRATISTA

MIGUEL ANGEL GONZALEZ QUIROGA

SUPERVISOR

ING. J. GUADALUPE HERNANDEZ GARZA

REVISOR

COORD. DESARROLLO DE INFRAESTRUCTURA

ARQ. JORGE OMAR VEFA ALANIS

GENERADOR FOTOGRAFICO

FECHA:
31-ago.-15

DESCRIPCION : INTERCONEXIÓN DE MANIFUL DE LLENADO DE TANQUE ELEVADO No 3 A RED DE DISTRIBUCIÓN DE 16" DE DIÁMETRO (ACCIONES INMEDIATAS) Y REHABILITACIÓN DE REBOMBEO (1a ETAPA) EN LA COL. VILLA FLORIDA, EN EL MUNICIPIO DE REYNOSA TAMAULIPAS

CONTRATISTA : MIGUEL ANGEL GONZALEZ QUIROGA

CONTRATO No. COMAPA-REY-CNA-010-015-IF

ESTIMACION No 1 (UNO) (ÚNICA)

PERIODO DE ESTIMACION: 28 DE JULIO/2015 AL 26 DE AGOSTO/2015

IMPORTE CONTRATO SIN I.V.A. 794,776.88 (SETECIENTOS NOVENTA Y CUATRO MILSETECIENTOS SETENTA Y SEIS PESOS 88/100 M.N.)

FECHA DE INICIO DE LA OBRA: 28 DE JULIO/2015

FECHA DE TERMINACION DE LA OBRA: 26 DE AGOSTO /2015

REB-VF-04 REPARACION DE MOTOR DE 50 HP M04D-18183 INCLUYE RECTIFICACION DE ROTOR Y TAPAS PARA AJUSTAR BALEROS, INCLUYE BALEROS, LAVADO CON SOLVENTE DIELECTRICO, BARNIZADO Y HORNEADO, RECTIFICACION DE CUÑERO, CUÑA, MATERIALES, MANO DE OBRA, EQUIPO Y HERRAMIENTA

REHABILITACION TREN DE BOMBEO



CONTRATISTA

MIGUEL ANGEL GONZALEZ QUIROGA

SUPERVISOR

ING. J. GUADALUPE HERNANDEZ GARZA

REVISO

COORD. DESARROLLO DE INFRAESTRUCTURA

ARQ. JORGE OMAR VERA ALANIS

DESCRIPCIÓN: INTERCONEXIÓN DE MANIFUL DE LLENADO DE TANQUE ELEVADO No 3 A RED DE DISTRIBUCIÓN DE 16" DE DIÁMETRO (ACCIONES INMEDIATAS) Y REHABILITACIÓN DE REBOMBEO (1ª ETAPA) EN LA COL. VILLA FLORIDA, EN EL MUNICIPIO DE REYNOSA TAMAULIPAS

CONTRATISTA: MIGUEL ANGEL GONZALEZ QUIROGA

CONTRATO No. COMAPA-REY-GMA-010-015-IF	ESTIMACION No. 1 (UNO (UNICA))
PERIODO DE ESTIMACION: 28 DE JULIO/2015 AL 26 DE AGOSTO/2015	IMPORTE CONTRATO SIN I.V.A. 754,779.88 (SETECIENTOS NOVENTA Y CUATRO MILSETECIENTOS SETENTA Y SEIS PESOS 89/100 M.N.)
FECHA DE INICIO DE LA OBRA: 28 DE JULIO/2015	FECHA DE TERMINACION DE LA OBRA: 26 DE AGOSTO /2015

CLAVE	CONCEPTO DESCRIPCION	UNIDAD	CANTIDAD	LARGO	ANCHO	ALTO	VOLUMEN			
							PRESENTE	ACUM. ANT.	ACUM. ACT.	POR EJECUTAR
#	TRABAJOS DE REHABILITACIÓN 1ª ETAPA, TREN DE BOMBEO No 1									
REB-VF-05	REPARACIÓN DE MOTOR DE 50 HP MDIE-22482 INCLUYE RECTIFICACIÓN DE TAPAS PARA AJUSTAR BALEROS, INCLUYE BALEROS, LAVADO CON SOLVENTE DIELECTRICO, BARNIZADO Y HORNEADO, RECTIFICACIÓN DE CUÑERO, CUÑA, MATERIALES, MANO DE OBRA, EQUIPO Y HERRAMIENTA	Pza	1.00				1.00		1.00	
							1.00			

CONTRATISTA

MIGUEL ANGEL GONZALEZ QUIROGA

SUPERVISOR

ING. J. GUADALUPE HERNANDEZ GAYZA

REVISOR

COORD. DESARROLLO DE INFRAESTRUCTURA

ARQ. JORGE OMAR VERA ALANIS

INTERCONEXIÓN DE MANIFUL DE LLENADO DE TANQUE ELEVADO No 3 A RED DE DISTRIBUCIÓN DE 16" DE DIÁMETRO (ACCIONES INMEDIATAS) Y DESCRIPCION : REHABILITACIÓN DE REBOMBEO (1a ETAPA) EN LA COL. VILLA FLORIDA, EN EL MUNICIPIO DE REYNOSA TAMAULIPAS

CONTRATISTA MIGUEL ANGEL GONZALEZ QUIROGA

CONTRATO No. COMAPA-REY-CNA-010-015-IF

ESTIMACION No 1 (UNO (UNICA))

PERIODO DE ESTIMACION: 28 DE JULIO/2015 AL 28 DE AGOSTO/2015

IMPORTE CONTRATO SIN I.V.A. 794,776.88 (SETECIENTOS NOVENTA Y CUATRO MILSETECIENTOS SETENTA Y SEIS PESOS 88/100 M.N.)

FECHA DE INICIO DE LA OBRA: 28 DE JULIO/2015

FECHA DE TERMINACION DE LA OBRA: 28 DE AGOSTO /2015

REB-VF-05 REPARACIÓN DE MOTOR DE 50 HP M04E-22482 INCLUYE RECTIFICACIÓN DE TAPAS PARA AJUSTAR BALEROS, INCLUYE BALEROS, LAVADO CON SOLVENTE DIELECTRICO, BARNIZADO Y HORNEADO, RECTIFICACIÓN DE CUÑERO, CUÑA, MATERIALES, MANO DE OBRA, EQUIPO Y HERRAMIENTA.

REHABILITACION
TREN DE BOMBEO



VISTA EN PLANTA REBOMBEO VILLA FLORIDA

CONTRATISTA

MIGUEL ANGEL GONZALEZ QUIROGA

SUPERVISOR

ING. J. GUADALUPE HERNANDEZ GARZA

REVISOR
COORD. DESARROLLO DE INFRAESTRUCTURA

ARQ. JORGE OMAR VERA ALANIS

DESCRIPCION : INTERCONEXIÓN DE MANIFUL DE LLENADO DE TANQUE ELEVADO No 3 A RED DE DISTRIBUCIÓN DE 16" DE DIÁMETRO (ACCIONES INMEDIATAS) Y REHABILITACIÓN DE REBOMBEO (1a ETAPA) EN LA COL. VILLA FLORIDA, EN EL MUNICIPIO DE REYNOSA TAMAULIPAS

CONTRATISTA : MIGUEL ANGEL GONZALEZ QUIROGA

CONTRATO No. COMAPA-REY-CNA-010-015-IF

ESTIMACION No 1 (UNO) (ÚNICA)

PERIODO DE ESTIMACION: 28 DE JULIO/2015 AL 26 DE AGOSTO/2015

IMPORTE CONTRATO SIN I.V.A. 794,776.86 (SETECIENTOS NOVENTA Y CUATRO MILSETECIENTOS SETENTA Y SEIS PESOS 86/100 M.N.)

FECHA DE INICIO DE LA OBRA: 28 DE JULIO/2015

FECHA DE TERMINACION DE LA OBRA: 26 DE AGOSTO /2015

REB-VF-05 REPARACION DE MOTOR DE 50 HP MÓD. 22482 INCLUYE RECTIFICACIÓN DE TAPAS PARA AJUSTAR BALEROS, INCLUYE BALEROS, LAVADO CON SOLVENTE DIELECTRICO, BARNIZADO Y HORNEADO, RECTIFICACIÓN DE CUÑERO, CUÑA, MATERIALES, MANO DE OBRA, EQUIPO Y HERRAMIENTA.

REHABILITACION TREN DE BOMBEO



CONTRATISTA

MIGUEL ANGEL GONZALEZ QUIROGA

SUPERVISOR

ING. J. GUADALUPE HERNANDEZ GARZA

REVISOR

COORD. DESARROLLO DE INFRAESTRUCTURA

ARD. JORGE OMAR VERA ALANIS

DESCRIPCIÓN: INTERCONEXIÓN DE MANIFUL DE LLENADO DE TANQUE ELEVADO No 3 A RED DE DISTRIBUCIÓN DE 16" DE DIÁMETRO (ACCIONES INMEDIATAS) Y REHABILITACIÓN DE REBOMBEO (1a ETAPA) EN LA COL. VILLA FLORIDA, EN EL MUNICIPIO DE REYNOSA TAMAULIPAS

CONTRATISTA: MIGUEL ANGEL GONZALEZ QUIROGA

CONTRATO No. **COMAPA-REY-CNA-010-015-IF**

ESTIMACION No. 1 (UNO (UNICA))

PERIODO DE ESTIMACION: 28 DE JULIO/2015 AL 26 DE AGOSTO/2015

IMPORTE CONTRATO SIN I.V.A. 794,779.88 (SETECIENTOS NOVENTA Y CUATRO MILSETECIENTOS SETENTA Y SEIS PESOS 88/100 M.N.)

FECHA DE INICIO DE LA OBRA: 28 DE JULIO/2015

FECHA DE TERMINACION DE LA OBRA: 26 DE AGOSTO /2015

CLAVE	CONCEPTO DESCRIPCION	UNIDAD	CANTIDAD	LARGO	ANCHO	ALTO	VOLUMEN			
							PRESENTE	ACUM. ANT.	ACUM. ACT.	POR EJECUTAR
II	TRABAJOS DE REHABILITACIÓN 1a ETAPA, TREN DE BOMBEO No 1									
REB-VF-00	REPARACION DE BOMBA TIPO BIPARTIDA 8" x 6" x 17 SERIE 40724903-01-01 INCLUYE RECTIFICACIÓN FLECHA DE IMPULSOR, MAQUINADO DE PISTAS DE BALEROS, BALEROS, REHABILITACIÓN DE IMPULSOR, MAQUINADO DE CAJA DE BALEROS, FABRICACIÓN DE PRENSA ESTOPAS, CORDON GRAFITADO DE TEFLON, ENGRASADO, ARMADO, PRUEBA DE EQUIPO E INSTALACIÓN, MATERIALES, MANO DE OBRA, EQUIPO Y HERRAMIENTA.	Pza	1.00				1.00		1.00	
							1.00			

CONTRATISTA

MIGUEL ANGEL GONZALEZ QUIROGA

SUPERVISOR

ING. J. GUADALUPE HERNANDEZ GARZA

REVISOR
COORD. DESARROLLO DE INFRAESTRUCTURA

ARG. JORGE OMAR VERA ALANIS

INTERCONEXIÓN DE MANIFUL DE LLENADO DE TANQUE ELEVADO No 3 A RED DE DISTRIBUCIÓN DE 16" DE DIÁMETRO (ACCIONES INMEDIATAS) Y DESCRIPCION : REHABILITACIÓN DE REBOMBEO (1a ETAPA) EN LA COL. VILLA FLORIDA, EN EL MUNICIPIO DE REYNOSA TAMAULIPAS

CONTRATISTA MIGUEL ANGEL GONZALEZ QUIROGA

CONTRATO No. COMAPA-REY-CNA-010-015-IF

ESTIMACION No

1 (UNO (UNICA))

PERIODO DE

ESTIMACION: 28 DE JULIO/2015 AL 26 DE AGOSTO/2015

IMPORTE CONTRATO SIN LV.A.

794,776.88 (SETECIENTOS NOVENTA Y CUATRO MILSETECIENTOS SETENTA Y SEIS PESOS 88/100 M.N.)

FECHA DE INICIO

DE LA OBRA: 28 DE JULIO/2015

FECHA DE TERMINACION

DE LA OBRA:

26 DE AGOSTO /2015

REB-VF-06 REPARACIÓN DE BOMBA TIPO BIPARTIDA 8" x 8" x 17 SERIE 40724903-01-01 INCLUYE RECTIFICACIÓN FLECHA DE IMPULSOR, MAQUINADO DE PISTAS DE BALEROS, BALEROS, REHABILITACIÓN DE IMPULSOR, MAQUINADO DE CAJA DE BALEROS, FABRICACIÓN DE PRENSA ESTOPAS, CORDON GRAFITADO DE TEFLON, ENGRASADO, ARMADO, PRUEBA DE EQUIPO E INSTALACIÓN, MATERIALES, MANO DE OBRA, EQUIPO Y HERRAMIENTA

REHABILITACION
TREN DE BOMBEO

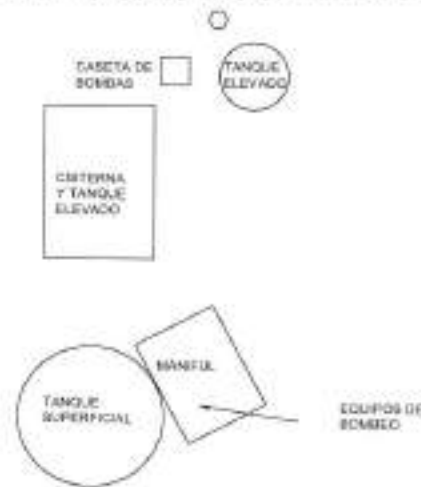

VISTA EN PLANTA REBOMBEO VILLA FLORIDA

CONTRATISTA

MIGUEL ANGEL GONZALEZ QUIROGA

SUPERVISOR

ING. J. GUADALUPE HERNANDEZ GARZA

REVISO

COORD. DESARROLLO DE INFRAESTRUCTURA

ARG. JORGE OMAR VERA ALANIS

COMAPA

COMISIÓN MUNICIPAL DE AGUA POTABLE
Y ALCANTARILLADO DEL MUNICIPIO DE REYNOSA.



**GENERADOR
FOTOGRAFICO**

FECHA:
31-ago.-15

DESCRIPCION : INTERCONEXIÓN DE MANIFUL DE LLENADO DE TANQUE ELEVADO No 3 A RED DE DISTRIBUCIÓN DE 16" DE DIÁMETRO (ACCIONES INMEDIATAS) Y REHABILITACIÓN DE REBOMBEO (1a ETAPA) EN LA COL. VILLA FLORIDA, EN EL MUNICIPIO DE REYNOSA TAMAULIPAS

CONTRATISTA : MIGUEL ANGEL GONZALEZ QUIROGA

CONTRATO No. COMAPA-REY-CNA-010-015-IF

ESTIMACION No 1 (UNO) (ÚNICA)

PERIODO DE ESTIMACION: 28 DE JULIO/2015 AL 26 DE AGOSTO/2015

IMPORTE CONTRATO SIN I.V.A. 794,776.88 (SETECIENTOS NOVENTA Y CUATRO MILSETECIENTOS SETENTA Y SEIS PESOS 88/100 M.N.)

FECHA DE INICIO DE LA OBRA: 28 DE JULIO/2015

FECHA DE TERMINACION DE LA OBRA: 26 DE AGOSTO /2015

REB-VF-06

REPARACIÓN DE BOMBA TIPO BIPARTIDA 8" x 6" x 17 SERIE 40724803-01-01 INCLUYE RECTIFICACIÓN FLECHA DE IMPULSOR, MAQUINADO DE PISTAS DE BALEROS, BALEROS, REHABILITACIÓN DE IMPULSOR, MAQUINADO DE CAJA DE BALEROS, FABRICACIÓN DE PRENSA ESTOPAS, CORDON GRAFITADO DE TEFLON, ENGRASADO, ARMADO, PRUEBA DE EQUIPO E INSTALACIÓN, MATERIALES, MANO DE OBRA, EQUIPO Y HERRAMIENTA

REHABILITACION TREN DE BOMBEO



CONTRATISTA

MIGUEL ANGEL GONZALEZ QUIROGA

SUPERVISOR

ING. J. GUADALUPE HERNANDEZ GARZA

REVISOR
COORD. DESARROLLO DE INFRAESTRUCTURA

ARQ. JORGE OMAR VERA ALANIS

DESCRIPCIÓN: INTERCONEXIÓN DE MANIFUL DE LLENADO DE TANQUE ELEVADO No 3 A RED DE DISTRIBUCIÓN DE 16" DE DIÁMETRO (ACCIONES INMEDIATAS) Y REHABILITACIÓN DE REBOMBEO (1a ETAPA) EN LA COL. VILLA FLORIDA, EN EL MUNICIPIO DE REYNOSA TAMAULIPAS

CONTRATISTA: MIGUEL ANGEL GONZALEZ QUIROGA

CONTRATO No. **COMAPA-REY-CNA-010-015-IF**

ESTIMACION No. 1 (UNO (UNICA))

PERIODO DE ESTIMACION: 28 DE JULIO/2015 AL 26 DE AGOSTO/2015

IMPORTE CONTRATO SIN I.V.A. 794,776.88 (SETECIENTOS NOVENTA Y CUATRO MILSETECIENTOS SETENTA Y SEIS PESOS 88/100 M.N.)

FECHA DE INICIO DE LA OBRA: 28 DE JULIO/2015

FECHA DE TERMINACION DE LA OBRA: 26 DE AGOSTO /2015

CLAVE	CONCEPTO	UNIDAD	CANTIDAD	LARGO	ANCHO	ALTO	VOLUMEN				
							PRESENTE	ACUM. ANT.	ACUM. ACT.	POR EJECUTAR	
II	TRABAJOS DE REHABILITACIÓN 1a ETAPA, TREN DE BOMBEO No 1										
REB-VF-07	REPARACION DE BOMBA TIPO BIPARTIDA 6" x 6" x 17 SERIE 400240030103 INCLUYE RECTIFICACIÓN FLECHA DE IMPLSOR, MAQUINADO DE PISTAS DE BALEROS, BALEROS, REHABILITACIÓN DE IMPULSOR, MAQUINADO DE CAJA DE BALEROS, FABRICACIÓN DE PRENSA ESTOPAS, CORDON GRAFITADO DE TEFLON, ENGRASADO, ARMADO, PRUEBA DE EQUIPO E INSTALACIÓN, MATERIALES, MANO DE OBRA, EQUIPO Y HERRAMIENTA.	Pza	1.00				1.00		1.00		
							1.00				

CONTRATISTA

MIGUEL ANGEL GONZALEZ QUIROGA

SUPERVISOR

ING. J. GUADALUPE HERNANDEZ GARCIA

REVISOR
COORD. DESARROLLO DE INFRAESTRUCTURA

ARQ. JORGE OMAR VERRUCANIS

INTERCONEXIÓN DE MANIFUL DE LLENADO DE TANQUE ELEVADO No 3 A RED DE DISTRIBUCIÓN DE 16" DE DIÁMETRO (ACCIONES INMEDIATAS) Y DESCRIPCION : REHABILITACIÓN DE REBOMBEO (1a ETAPA) EN LA COL. VILLA FLORIDA, EN EL MUNICIPIO DE REYNOSA TAMAULIPAS

CONTRATISTA MIGUEL ANGEL GONZALEZ QUIROGA

CONTRATO No. COMAPA-REY-CNA-010-015-IF	ESTIMACION No	1 (UNO (UNICA))
PERIODO DE ESTIMACION: 28 DE JULIO/2015 AL 26 DE AGOSTO/2015	IMPORTE CONTRATO SIN I.V.A.	794,776.88 (SETECIENTOS NOVENTA Y CUATRO MILSETECIENTOS SETENTA Y SEIS PESOS 88/100 M.N.)
FECHA DE INICIO DE LA OBRA: 28 DE JULIO/2015	FECHA DE TERMINACION DE LA OBRA:	26 DE AGOSTO /2015

REB-VF-07. REPARACIÓN DE BOMBA TIPO BPARTIDA 8" x 6" x 17 SERIE 409249030103 INCLUYE RECTIFICACIÓN FLECHA DE IMPULSOR, MAQUINADO DE PISTAS DE BALEROS, BALEROS, REHABILITACIÓN DE IMPULSOR, MAQUINADO DE CAJA DE BALEROS, FABRICACIÓN DE PRENSA ESTOPAS, CORDON GRAFITADO DE TEFLON, ENGRASADO, ARMADO, PRUEBA DE EQUIPO E INSTALACIÓN, MATERIALES, MANO DE OBRA, EQUIPO Y HERRAMIENTA

REHABILITACION
TREN DE BOMBEO

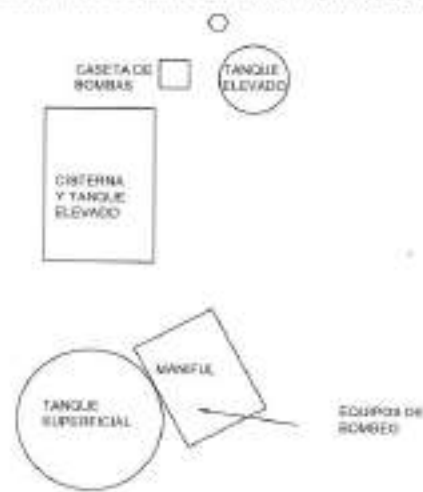

VISTA EN PLANTA REBOMBEO VILLA FLORIDA

CONTRATISTA

MIGUEL ANGEL GONZALEZ QUIROGA

SUPERVISOR

ING. J. GUADALUPE HERNANDEZ GERZA

REVISO

COORD. DESARROLLO DE INFRAESTRUCTURA

ARQ. JORGE OMAR VERA ALANIS

DESCRIPCION : INTERCONEXIÓN DE MANIFUL DE LLENADO DE TANQUE ELEVADO No 3 A RED DE DISTRIBUCIÓN DE 16" DE DIÁMETRO (ACCIONES INMEDIATAS) Y REHABILITACIÓN DE REBOMBEO (1a ETAPA) EN LA COL. VILLA FLORIDA, EN EL MUNICIPIO DE REYNOSA TAMAULIPAS

CONTRATISTA : MIGUEL ANGEL GONZALEZ QUIROGA

CONTRATO No. COMAPA-REY-CNA-010-015-IF

ESTIMACION No 1 (UNO) (ÚNICA)

PERIODO DE ESTIMACION: 28 DE JULIO/2015 AL 26 DE AGOSTO/2015

IMPORTE CONTRATO SIN I.V.A. 794,776.88 (SETECIENTOS NOVENTA Y CUATRO MILSETECIENTOS SETENTA Y SEIS PESOS 88/100 M.N.)

FECHA DE INICIO DE LA OBRA: 28 DE JULIO/2015

FECHA DE TERMINACION DE LA OBRA: 26 DE AGOSTO /2015

REB-VF-07

REPARACIÓN DE BOMBA TIPO BIPARTIDA 8" x 6" x 17 SERIE 409249030103 INCLUYE RECTIFICACIÓN FLECHA DE IMPULSOR, MAQUINADO DE PISTAS DE BALEROS, BALEROS, REHABILITACIÓN DE IMPULSOR, MAQUINADO DE CAJA DE BALEROS, FABRICACIÓN DE PRENSA ESTOPAS, CORDÓN GRAFITADO DE TEFLON, ENGRASADO, ARMADO, PRUEBA DE EQUIPO E INSTALACIÓN, MATERIALES, MANO DE OBRA, EQUIPO Y HERRAMIENTA

REHABILITACION TREN DE BOMBEO



CONTRATISTA

MIGUEL ANGEL GONZALEZ QUIROGA

SUPERVISOR

ING. J. GUADALUPE HERNANDEZ GARZA

REVISOR

COORD. DESARROLLO DE INFRAESTRUCTURA

ARQ. JORGE OMAR VERA ALANIS

DESCRIPCIÓN: INTERCONEXIÓN DE MANIFUL DE LLENADO DE TANQUE ELEVADO No 3 A RED DE DISTRIBUCIÓN DE 18" DE DIÁMETRO (ACCIONES INMEDIATAS) Y REHABILITACIÓN DE REBOMBEO (1a ETAPA) EN LA COL. VILLA FLORIDA, EN EL MUNICIPIO DE REYNOSA TAMAULIPAS

CONTRATISTA: MIGUEL ANGEL GONZALEZ QUIROGA

CONTRATO No. COMAPA-REY-CNA-010-015-IF	ESTIMACION No. 1 (UNO (UNICA))
PERIODO DE ESTIMACION: 28 DE JULIO/2015 AL 28 DE AGOSTO/2015	IMPORTE CONTRATO SIN I.V.A. 794,776.88 (SETECIENTOS NOVENTA Y CUATRO MILSETECIENTOS SETENTA Y SEIS PESOS 88/100 M.N.)
FECHA DE INICIO DE LA OBRA: 28 DE JULIO/2015	FECHA DE TERMINACION DE LA OBRA: 26 DE AGOSTO /2015

CLAVE	CONCEPTO DESCRIPCION	UNIDAD	CANTIDAD	LARGO	ANCHO	ALTO	VOLUMEN			
							PRESENTE	ACUM. ANT.	ACUM. ACT.	POR EJECUTAR
II	TRABAJOS DE REHABILITACIÓN 1a ETAPA, TREN DE BOMBEO No 1									
REB-VF-08	REPARACION DE BOMBA TIPO BIPARTIDA 8" x 6" x 17 SERIE 40724903-01-01 INCLUYE RECTIFICACIÓN FLECHA DE IMPULSOR, MAQUINADO DE PISTAS DE BALEROS, BALEROS, REHABILITACIÓN DE IMPULSOR, MAQUINADO DE CAJA DE BALEROS, FABRICACIÓN DE PRENSA ESTOPAS, CORDON GRAFITADO DE TERLON, ENGRASADO, ARMADO, PRUEBA DE EQUIPO E INSTALACIÓN, MATERIALES, MANO DE OBRA, EQUIPO Y HERRAMIENTA	Pza	1.00				1.00		1.00	
							1.00			

CONTRATISTA

MIGUEL ANGEL GONZALEZ QUIROGA

SUPERVISOR

ING. J. GUADALUPE HERNANDEZ GARZA

REVISOR
COORD. DESARROLLO DE INFRAESTRUCTURA

ARO. JORGE OMAR VERA ALANIS

INTERCONEXIÓN DE MANIFUL DE LLENADO DE TANQUE ELEVADO No 3 A RED DE DISTRIBUCIÓN DE 16" DE DIÁMETRO (ACCIONES INMEDIATAS) Y DESCRIPCION : REHABILITACIÓN DE REBOMBEO (1ª ETAPA) EN LA COL. VILLA FLORIDA, EN EL MUNICIPIO DE REYNOSA TAMAULIPAS

CONTRATISTA MIGUEL ANGEL GONZALEZ QUIROGA

CONTRATO No. COMAPA-REY-CNA-010-015-IF

ESTIMACION No

1 (UNO (UNICA))

PERIODO DE

ESTIMACION: 28 DE JULIO/2015 AL 26 DE AGOSTO/2015

IMPORTE CONTRATO SIN I.V.A.

794,776.88 (SETECIENTOS NOVENTA Y CUATRO MILSETECIENTOS SETENTA Y SEIS PESOS 88/100 M.N.)

FECHA DE INICIO

DE LA OBRA: 28 DE JULIO/2015

FECHA DE TERMINACION

DE LA OBRA:

26 DE AGOSTO /2015

REB-VF-08

REPARACIÓN DE BOMBA TIPO BIPARTIDA 8" x 6" x 17 SERIE 40724903-01-01 INCLUYE RECTIFICACIÓN FLECHA DE IMPULSOR, MAQUINADO DE PISTAS DE BALEROS, BALEROS, REHABILITACIÓN DE IMPULSOR, MAQUINADO DE CAJA DE BALEROS, FABRICACIÓN DE PRENSA ESTOPAS, CORDON GRAFITADO DE TEFLON, ENGRASADO, ARMADO, PRUEBA DE EQUIPO E INSTALACIÓN, MATERIALES, MANO DE OBRA, EQUIPO Y HERRAMIENTA

REHABILITACION
TREN DE BOMBEO

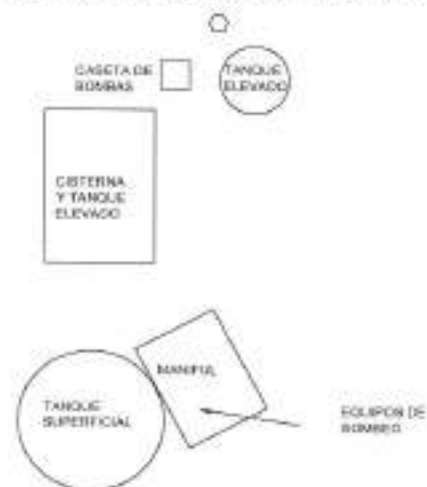

VISTA EN PLANTA REBOMBEO VILLA FLORIDA

CONTRATISTA

MIGUEL ANGEL GONZALEZ QUIROGA

SUPERVISOR

ING. J. GUADALUPE HERNANDEZ GARZA

REVISO

COORD. DESARROLLO DE INFRAESTRUCTURA

ARO. JORGE OMAR VERA ALANIS

COMAPA

COMISIÓN MUNICIPAL DE AGUA POTABLE
Y ALCANTARILLADO DEL MUNICIPIO DE REYNOSA.



**GENERADOR
FOTOGRAFICO**

FECHA:
31-ago.-15

DESCRIPCION : INTERCONEXIÓN DE MANIFUL DE LLENADO DE TANQUE ELEVADO No 3 A RED DE DISTRIBUCIÓN DE 16" DE DIÁMETRO (ACCIONES INMEDIATAS) Y REHABILITACIÓN DE REBOMBEO (1a ETAPA) EN LA COL. VILLA FLORIDA, EN EL MUNICIPIO DE REYNOSA TAMAULIPAS

CONTRATISTA : MIGUEL ANGEL GONZALEZ QUIROGA

CONTRATO No. COMAPA-REY-CNA-010-015-IF

ESTIMACION No 1 (UNO) (ÚNICA)

PERIODO DE ESTIMACION: 28 DE JULIO/2015 AL 26 DE AGOSTO/2015

IMPORTE CONTRATO SIN I.V.A. 794,776.88 (SETECIENTOS NOVENTA Y CUATRO MILSETECIENTOS SETENTA Y SEIS PESOS 88/100 M.N.)

FECHA DE INICIO DE LA OBRA: 28 DE JULIO/2015

FECHA DE TERMINACION DE LA OBRA: 26 DE AGOSTO /2015

REB-VF-08

REPARACIÓN DE BOMBA TIPO BIPARTIDA 8" x 6" x 17 SERIE 40724903-01-01 INCLUYE RECTIFICACION FLECHA DE IMPULSOR, MAQUINADO DE PISTAS DE BALEROS, BALEROS, REHABILITACIÓN DE IMPULSOR, MAQUINADO DE CAJA DE BALEROS, FABRICACIÓN DE PRENSA ESTOPAS, CORDON GRAFITADO DE TEFLON, ENGRASADO, ARMADO, PRUEBA DE EQUIPO E INSTALACIÓN, MATERIALES, MANO DE OBRA, EQUIPO Y HERRAMIENTA

REHABILITACION TREN DE BOMBEO



CONTRATISTA

MIGUEL ANGEL GONZALEZ QUIROGA

SUPERVISOR

ING. J. GUADALUPE HERNANDEZ GARZA

REVISOR

COORD. DESARROLLO DE INFRAESTRUCTURA

ARQ. JORGE OMAR VERA ALANIS

INTERCONEXIÓN DE MANIFUL DE LLENADO DE TANQUE ELEVADO No 3 A RED DE DISTRIBUCIÓN DE 16" DE DIÁMETRO (ACCIONES INMEDIATAS) Y DESCRIPCIÓN : REHABILITACIÓN DE REBOMBEO (1ª ETAPA) EN LA COL. VILLA FLORIDA, EN EL MUNICIPIO DE REYNOSA TAMAULIPAS

CONTRATISTA MIGUEL ANGEL GONZALEZ QUIROGA

CONTRATO No. COMAPA-REY-CNA-010-015-IF

ESTIMACION No 1 (UNO (UNICA))

PERIODO DE ESTIMACION: 28 DE JULIO/2015 AL 26 DE AGOSTO/2015

IMPORTE CONTRATO SIN I.V.A. 794,776.88 (SETECIENTOS NOVENTA Y CUATRO MILSETECIENTOS SETENTA Y SEIS PESOS 88/100 M.N.)

FECHA DE INICIO DE LA OBRA: 28 DE JULIO/2015

FECHA DE TERMINACION DE LA OBRA: 26 DE AGOSTO /2015

1200 08 SUMINISTRO E INSTALACIÓN DE CABLE No 8 AWG CON AISLAMIENTO THW 90° C INC HERRAMIENTA, EQUIPO, MATERIAL Y MANO DE OBRA NECESARIA

EXTRAORDINARIO

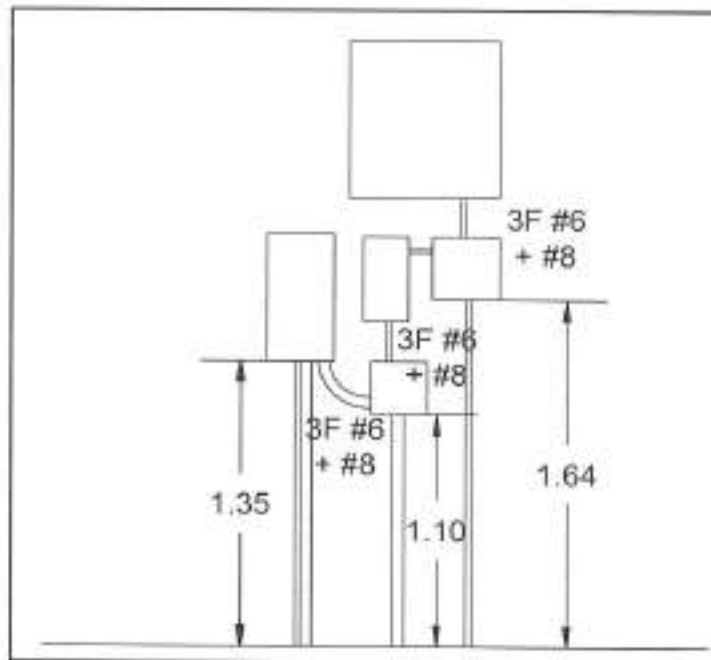

CONTRATISTA

MIGUEL ANGEL GONZALEZ QUIROGA

SUPERVISOR

ING. J. GUADALUPE HERNANDEZ GARZA

REVISOR

COORD. DESARROLLO DE INFRAESTRUCTURA

ARG. JORSE OMAR VERA ALARIS

DESCRIPCION : INTERCONEXIÓN DE MANIFUL DE LLENADO DE TANQUE ELEVADO No 3 A RED DE DISTRIBUCIÓN DE 16" DE DIÁMETRO (ACCIONES INMEDIATAS) Y REHABILITACIÓN DE REBOMBEO (1a ETAPA) EN LA COL. VILLA FLORIDA, EN EL MUNICIPIO DE REYNOSA TAMAULIPAS

CONTRATISTA : MIGUEL ANGEL GONZALEZ QUIROGA

CONTRATO No. COMAPA-REY-CNA-010-015-IF

ESTIMACION No 1 (UNO) (ÚNICA)

PERIODO DE ESTIMACION: 28 DE JULIO/2015 AL 26 DE AGOSTO/2015

IMPORTE CONTRATO SIN I.V.A. 794,776.88 (SETECIENTOS NOVENTA Y CUATRO MILSETECIENTOS SETENTA Y SEIS PESOS 88/100 M.N.)

FECHA DE INICIO DE LA OBRA: 28 DE JULIO/2015

FECHA DE TERMINACION DE LA OBRA: 26 DE AGOSTO /2015

1200 08

SUMINISTRO E INSTALACIÓN DE CABLE No 8 AWG CON AISLAMIENTO THW 90° C INC HERRAMIENTA, EQUIPO, MATERIAL Y MANO DE OBRA NECESARIA

EXTRAORDINARIO



CONTRATISTA

MIGUEL ANGEL GONZALEZ QUIROGA

SUPERVISOR

ING. J. GUADALUPE HERNANDEZ GARZA

REVISOR
COORD. DESARROLLO DE INFRAESTRUCTURA

ARQ. JORGE OMAR VERA ALANIS

INTERCONEXIÓN DE MANIFUL DE LLENADO DE TANQUE ELEVADO No 3 A RED DE DISTRIBUCIÓN DE 16" DE DIÁMETRO (ACCIONES INMEDIATAS) Y DESCRIPCIÓN : REHABILITACIÓN DE REBOMBEO (1a ETAPA) EN LA COL. VILLA FLORIDA, EN EL MUNICIPIO DE REYNOSA TAMAULIPAS

CONTRATISTA MIGUEL ANGEL GONZALEZ QUIROGA

CONTRATO No. COMAPA-REY-CNA-010-015-IF

ESTIMACION No 1 (UNO (UNICA))

PERIODO DE ESTIMACION: 28 DE JULIO/2015 AL 26 DE AGOSTO/2015

IMPORTE CONTRATO SIN I.V.A. 794,774.88 (SETECIENTOS NOVENTA Y CUATRO MILSETECIENTOS SETENTA Y SEIS PESOS 88/100 M.N.)

FECHA DE INICIO DE LA OBRA: 28 DE JULIO/2015

FECHA DE TERMINACION DE LA OBRA: 26 DE AGOSTO /2015

1203 03 SUMINISTRO E INSTALACION DE TUBERIA DE PVC GRIS DE 1"

EXTRAORDINARIO

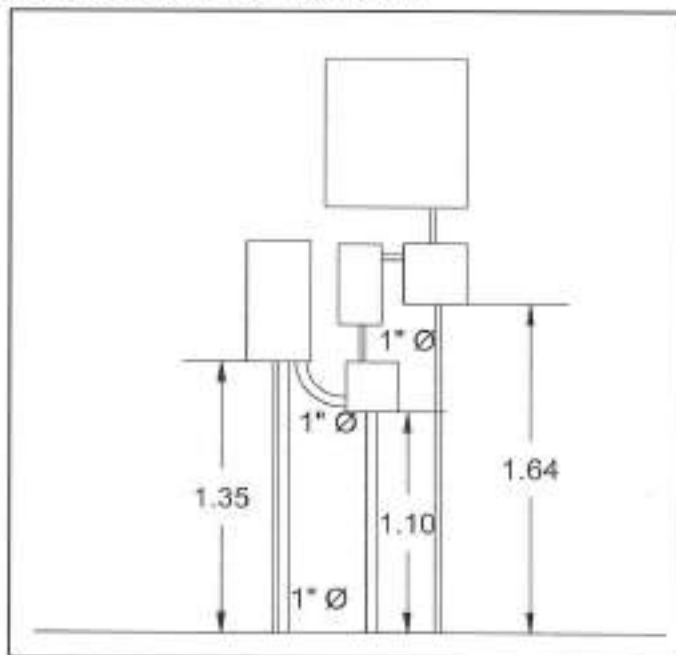

CONTRATISTA

MIGUEL ANGEL GONZALEZ QUIROGA

SUPERVISOR

ING. J. GUADALUPE HERNANDEZ GARZA

REVISO

COORD. DESARROLLO DE INFRAESTRUCTURA

ARG. JORGE OMAR VERA ALANS

GENERADOR FOTOGRAFICO

FECHA:
31-ago-15

DESCRIPCIÓN : INTERCONEXIÓN DE MANIFUL DE LLENADO DE TANQUE ELEVADO No 3 A RED DE DISTRIBUCIÓN DE 16" DE DIÁMETRO (ACCIONES INMEDIATAS) Y REHABILITACIÓN DE REBOMBEO (1ª ETAPA) EN LA COL. VILLA FLORIDA, EN EL MUNICIPIO DE REYNOSA TAMAULIPAS

CONTRATISTA : MIGUEL ANGEL GONZALEZ QUIROGA

CONTRATO No. COMAPA-REY-CNA-010-015-IF

ESTIMACION No 1 (UNO) (ÚNICA)

PERIODO DE ESTIMACION: 28 DE JULIO/2015 AL 26 DE AGOSTO/2015

IMPORTE CONTRATO SIN I.V.A. 784,776.88 (SETECIENTOS NOVENTA Y CUATRO MILSETECIENTOS SETENTA Y SEIS PESOS 88/100 M.N.)

FECHA DE INICIO DE LA OBRA: 28 DE JULIO/2015

FECHA DE TERMINACION DE LA OBRA: 26 DE AGOSTO /2015

1203 03 SUMINISTRO E INSTALACION DE TUBERIA DE PVC GRIS DE 1"

EXTRAORDINARIO



CONTRATISTA

MIGUEL ANGEL GONZALEZ QUIROGA

SUPERVISOR

ING. J. GUADALUPE HERNANDEZ GARZA

REVISOR

COORD. DESARROLLO DE INFRAESTRUCTURA

ARQ. JORGE OMAR VERNA ANIS

INTERCONEXIÓN DE MANIFUL DE LLENADO DE TANQUE ELEVADO No 3 A RED DE DISTRIBUCIÓN DE 16" DE DIÁMETRO (ACCIONES INMEDIATAS) Y DESCRIPCION : REHABILITACIÓN DE REBOMBEO (1a ETAPA) EN LA COL. VILLA FLORIDA, EN EL MUNICIPIO DE REYNOSA TAMAULIPAS

CONTRATISTA MIGUEL ANGEL GONZALEZ QUIROGA

CONTRATO No. COMAPA-REY-CNA-010-015-IF

ESTIMACION No

1 (UNO (UNICA))

PERIODO DE ESTIMACION: 28 DE JULIO/2015 AL 26 DE AGOSTO/2015

IMPORTE CONTRATO SIN I.V.A.

794,776.88 (SETECIENTOS NOVENTA Y CUATRO MILSETECIENTOS SETENTA Y SEIS PESOS 88/100 M.N.)

FECHA DE INICIO DE LA OBRA: 28 DE JULIO/2015

FECHA DE TERMINACION DE LA OBRA:

26 DE AGOSTO /2015

1203.05 SUMINISTRO E INSTALACION DE TUBERIA DE PVC GRIS DE 2" DE DIAMETRO

EXTRAORDINARIO

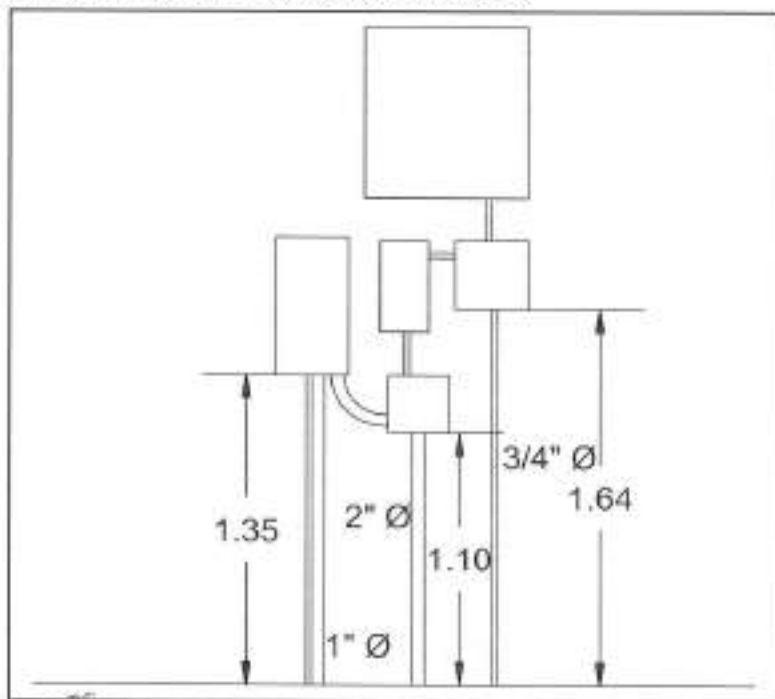

CONTRATISTA

MIGUEL ANGEL GONZALEZ QUIROGA

SUPERVISOR /

ING. J. GUADALUPE HERNANDEZ GARZA

REVISO

COORD. DESARROLLO DE INFRAESTRUCTURA

ARQ. JORGE OMAR VERA ALANIS

GENERADOR FOTOGRAFICO

FECHA:
31-ago-15

DESCRIPCIÓN : INTERCONEXIÓN DE MANIFUL DE LLENADO DE TANQUE ELEVADO No 3 A RED DE DISTRIBUCIÓN DE 16" DE DIÁMETRO (ACCIONES INMEDIATAS) Y REHABILITACIÓN DE REBOMBEO (1a ETAPA) EN LA COL. VILLA FLORIDA, EN EL MUNICIPIO DE REYNOSA TAMAULIPAS

CONTRATISTA : MIGUEL ANGEL GONZALEZ QUIROGA

CONTRATO No. COMAPA-REY-CNA-010-015-IF

ESTIMACION No 1 (UNO) (ÚNICA)

PERIODO DE ESTIMACION: 28 DE JULIO/2015 AL 26 DE AGOSTO/2015

IMPORTE CONTRATO SIN I.V.A. 794,776.88 (SETECIENTOS NOVENTA Y CUATRO MILSETECIENTOS SETENTA Y SEIS PESOS 88/100 M.N.)

FECHA DE INICIO DE LA OBRA: 28 DE JULIO/2015

FECHA DE TERMINACION DE LA OBRA: 26 DE AGOSTO /2015

1203 05 SUMINISTRO E INSTALACIÓN DE TUBERIA DE PVC GRIS DE 2" DE DIAMETRO

EXTRAORDINARIO



CONTRATISTA

MIGUEL ANGEL GONZALEZ QUIROGA

SUPERVISOR

ING. J. GUADALUPE HERNANDEZ GARZA

REVISO

COORD. DESARROLLO DE INFRAESTRUCTURA

ARQ. JORGE OMAR VERA ALANS

DESCRIPCIÓN: INTERCONEXIÓN DE MANIFUL DE LLENADO DE TANQUE ELEVADO No 3 A RED DE DISTRIBUCIÓN DE 16" DE DIÁMETRO (ACCIONES INMEDIATAS) Y REHABILITACIÓN DE REBOMBEO (1a ETAPA) EN LA COL. VILLA FLORIDA, EN EL MUNICIPIO DE REYNOSA TAMAULIPAS

CONTRATISTA: MIGUEL ANGEL GONZALEZ QUIROGA

CONTRATO No. COMAPA-REY-CNA-010-015-IF	ESTIMACION No. 1 (UNO (UNICA))
PERIODO DE ESTIMACION: 28 DE JULIO/2015 AL 28 DE AGOSTO/2015	IMPORTE CONTRATO SIN I.V.A. 794,776.88 (SETECIENTOS NOVENTA Y CUATRO MILSETECIENTOS SETENTA Y SEIS PESOS 88/100 M.N.)
FECHA DE INICIO DE LA OBRA: 28 DE JULIO/2015	FECHA DE TERMINACION DE LA OBRA: 26 DE AGOSTO /2015

CLAVE	CONCEPTO DESCRIPCION	UNIDAD	CANTIDAD	LARGO	ANCHO	ALTO	VOLUMEN			POR EJECUTAR
							PRESENTE	ACUM. ANT.	ACUM. ACT.	
III-EXT	PRECIOS ATIPICOS									
1203.02	SUMINISTRO E INSTALACION DE TUBERIA DE PVC GRIS DE 3/4" DE DIAMETRO	M								
			1.00	1.64			1.64		1.64	
							1.64			

CONTRATISTA

MIGUEL ANGEL GONZALEZ QUIROGA

SUPERVISOR

ING. J. GUADALUPE HERNANDEZ GARZA

REVISO
COORDINADOR DE DESARROLLO DE INFRAESTRUCTURA

ARD. JORGE OMAR VERA ADAMS

INTERCONEXIÓN DE MANIFUL DE LLENADO DE TANQUE ELEVADO No 3 A RED DE DISTRIBUCIÓN DE 16" DE DIÁMETRO (ACCIONES INMEDIATAS) Y DESCRIPCIÓN : REHABILITACIÓN DE REBOMBEO (1a ETAPA) EN LA COL. VILLA FLORIDA, EN EL MUNICIPIO DE REYNOSA TAMAULIPAS

CONTRATISTA MIGUEL ANGEL GONZALEZ QUIROGA

CONTRATO No. COMAPA-REY-CNA-010-015-IF

ESTIMACION No

1 (UNO (UNICA))

PERIODO DE

ESTIMACION: 28 DE JULIO/2015 AL 28 DE AGOSTO/2015

IMPORTE CONTRATO SIN I.V.A.

794,776.88 (SETECIENTOS NOVENTA Y CUATRO MILSETECIENTOS SETENTA Y SEIS PESOS 88/100 M.N.)

FECHA DE INICIO

DE LA OBRA: 28 DE JULIO/2015

FECHA DE TERMINACION

DE LA OBRA:

28 DE AGOSTO /2015

1203 02

SUMINISTRO E INSTALACIÓN DE TUBERÍA DE PVC GRIS DE 3/4" DE DIÁMETRO

EXTRAORDINARIO

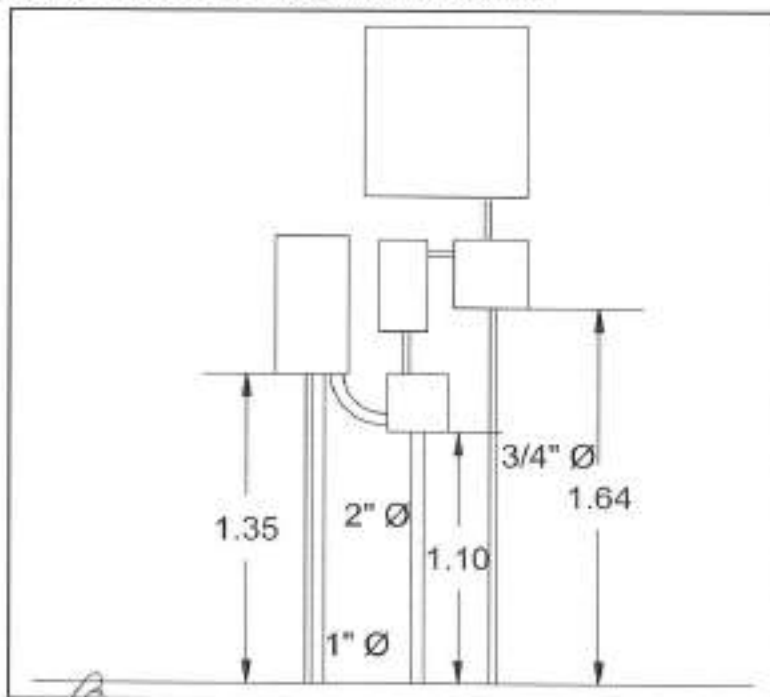

CONTRATISTA

MIGUEL ANGEL GONZALEZ QUIROGA

SUPERVISOR

ING. J. GUADALUPE HERNANDEZ GARZA

REVISOR

COORD. DESARROLLO DE INFRAESTRUCTURA

ARG. JORGE OMAR VERA ALANIS

GENERADOR FOTOGRAFICO

FECHA:
31-ago-15

DESCRIPCION : INTERCONEXIÓN DE MANIFUL DE LLENADO DE TANQUE ELEVADO No 3 A RED DE DISTRIBUCIÓN DE 16" DE DIÁMETRO (ACCIONES INMEDIATAS) Y REHABILITACIÓN DE REBOMBEO (1a ETAPA) EN LA COL. VILLA FLORIDA, EN EL MUNICIPIO DE REYNOSA TAMAULIPAS

CONTRATISTA : MIGUEL ANGEL GONZALEZ QUIROGA

CONTRATO No. COMAPA-REY-CNA-010-015-IF

ESTIMACION No 1 (UNO) (ÚNICA)

PERIODO DE ESTIMACION: 28 DE JULIO/2015 AL 26 DE AGOSTO/2015

IMPORTE CONTRATO SIN I.V.A. 794,776.88 (SETECIENTOS NOVENTA Y CUATRO MILSETECIENTOS SETENTA Y SEIS PESOS 88/100 M.N.)

FECHA DE INICIO DE LA OBRA: 28 DE JULIO/2015

FECHA DE TERMINACION DE LA OBRA: 26 DE AGOSTO /2015

1203 02 SUMINISTRO E INSTALACION DE TUBERIA DE PVC GRIS DE 3/4" DE DIAMETRO

EXTRAORDINARIO



CONTRATISTA

MIGUEL ANGEL GONZALEZ QUIROGA

SUPERVISOR

ING. J. GUADALUPE HERNANDEZ GARZA

REVISO

COORD. DESARROLLO DE INFRAESTRUCTURA

ARQ. JORGE GONZALEZ VERA ALANIS

DESCRIPCION: INTERCONEXIÓN DE MANIFUL DE LLENADO DE TANQUE ELEVADO No 3 A RED DE DISTRIBUCIÓN DE 16" DE DIÁMETRO (ACCIONES INMEDIATAS) Y REHABILITACIÓN DE REBOMBEO (1a ETAPA) EN LA COL. VILLA FLORIDA, EN EL MUNICIPIO DE REYNOSA TAMAULIPAS

CONTRATISTA: MIGUEL ANGEL GONZALEZ QUIROGA

CONTRATO No. COMAPA-REY-CNA-010-015-IF	ESTIMACION No. 1 (UNO (UNICA))
PERIODO DE ESTIMACION: 28 DE JULIO/2015 AL 26 DE AGOSTO/2015	IMPORTE CONTRATO SIN I.V.A. 794,776.88 (SETECIENTOS NOVENTA Y CUATRO MILSETECIENTOS SETENTA Y SEIS PESOS 88/100 M.N.)
FECHA DE INICIO DE LA OBRA: 28 DE JULIO/2015	FECHA DE TERMINACION DE LA OBRA: 26 DE AGOSTO /2015

CLAVE	CONCEPTO DESCRIPCION	UNIDAD	CANTIDAD	LARGO	ANCHO	ALTO	VOLUMEN			POR EJECUTAR
							PRESENTE	ACUM. ANT.	ACUM. ACT.	
III-EXT	PRECIOS ATIPICOS									
7004 22	PINTURA VINILICA EN INTERIOR Y EXTERIOR DE CASETA EXISTENTE	M2								
	TECHO INTERIOR		1.00				10.08		10.08	
			3.00	2.75		2.00	11.00		11.00	
			3.00	1.85		2.00	7.40		7.40	
			2.00	5.75		2.00	23.00		23.00	
			2.00	3.00		2.00	12.00		12.00	
			3.00	5.00		2.00	30.00		30.00	
			2.00	1.75		2.00	7.00		7.00	
	FALDON		1.00	24.70		0.40	8.68		8.68	
	DEDUCTNA PUERTAS		4.00	1.00		2.00	-6.00			
	DEDUCTNA VENTANAS		4.00	0.50		1.20	-4.32			
	DEDUCTNA VENTANAS		2.00	0.40		0.40	-0.32			
							106.72			

CONTRATISTA
MIGUEL ANGEL GONZALEZ QUIROGA

SUPERVISOR
ING. J. GUADALUPE HERNANDEZ GARZA

REVISOR
COORD. DESARROLLO DE INFRAESTRUCTURA
ARQ. JORGE OMAR VERA ALANIS

INTERCONEXIÓN DE MANIFUL DE LLENADO DE TANQUE ELEVADO No 3 A RED DE DISTRIBUCIÓN DE 16" DE DIÁMETRO (ACCIONES INMEDIATAS) Y DESCRIPCIÓN : REHABILITACIÓN DE REBOMBEO (1ª ETAPA) EN LA COL. VILLA FLORIDA, EN EL MUNICIPIO DE REYNOSA TAMAULIPAS

CONTRATISTA MIGUEL ANGEL GONZALEZ QUIROGA

CONTRATO No. COMAPA-REY-CNA-010-015-IF

ESTIMACION No

1 (UNO (UNICA))

PERIODO DE

ESTIMACION: 28 DE JULIO/2015 AL 26 DE AGOSTO/2015

IMPORTE CONTRATO SIN I.V.A.

794,776.86 (SETECIENTOS NOVENTA Y CUATRO MILSETECIENTOS SETENTA Y SEIS PESOS 88/100 M.N.)

FECHA DE INICIO

DE LA OBRA: 28 DE JULIO/2015

FECHA DE TERMINACION

DE LA OBRA:

26 DE AGOSTO /2015

7004 22

PINTURA VINILICA EN INTERIOR Y EXTERIOR DE CASETA EXISTENTE

EXTRAORDINARIO

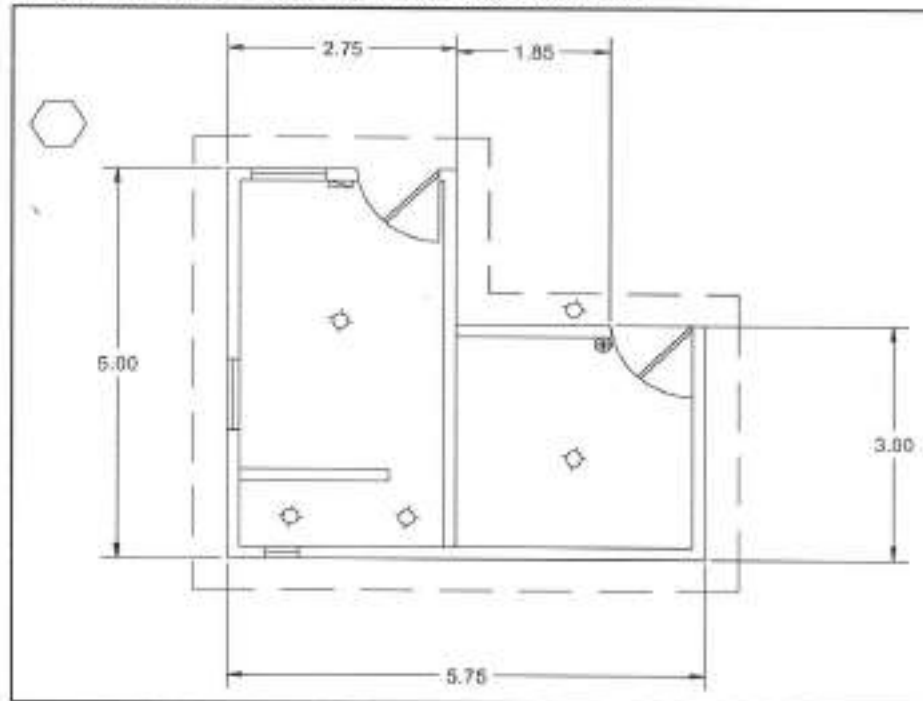

CONTRATISTA

MIGUEL ANGEL GONZALEZ QUIROGA

SUPERVISOR

ING. J. GUADALUPE HERNANDEZ GARZA

REVISO

COORD. DESARROLLO DE INFRAESTRUCTURA

ARQ. JORGE OMAR VERA ALANIS

GENERADOR FOTOGRAFICO

FECHA:
31-ago-15

DESCRIPCION : INTERCONEXIÓN DE MANIFUL DE LLENADO DE TANQUE ELEVADO No 3 A RED DE DISTRIBUCIÓN DE 16" DE DIÁMETRO (ACCIONES INMEDIATAS) Y REHABILITACIÓN DE REBOMBEO (1a ETAPA) EN LA COL. VILLA FLORIDA, EN EL MUNICIPIO DE REYNOSA TAMAULIPAS

CONTRATISTA : MIGUEL ANGEL GONZALEZ QUIROGA

CONTRATO No. COMAPA-REY-CNA-010-015-IF ESTIMACION No 1 (UNO) (ÚNICA)

PERIODO DE ESTIMACION: 28 DE JULIO/2015 AL 26 DE AGOSTO/2015 IMPORTE CONTRATO SIN I.V.A. 794,776.88 (SETECIENTOS NOVENTA Y CUATRO MIL SETECIENTOS SETENTA Y SEIS PESOS 88/100 M.N.)

FECHA DE INICIO DE LA OBRA: 28 DE JULIO/2015 FECHA DE TERMINACION DE LA OBRA: 26 DE AGOSTO /2015

7004 22 PINTURA VINÍLICA EN INTERIOR Y EXTERIOR DE CASETA EXISTENTE

EXTRAORDINARIO



CONTRATISTA

MIGUEL ANGEL GONZALEZ QUIROGA

SUPERVISOR

ING. J. GUADALUPE HERNANDEZ GARZA

REVISO

COORD. DESARROLLO DE INFRAESTRUCTURA

ARQ. JORGE OMAR VERA ALANIS

INTERCONEXIÓN DE MANIFUL DE LLENADO DE TANQUE ELEVADO No 3 A RED DE DISTRIBUCIÓN DE 16" DE DIÁMETRO (ACCIONES INMEDIATAS) Y DESCRIPCIÓN : REHABILITACIÓN DE REBOMBEO (1a ETAPA) EN LA COL. VILLA FLORIDA, EN EL MUNICIPIO DE REYNOSA TAMAULIPAS

CONTRATISTA: MIGUEL ANGEL GONZALEZ QUIROGA

CONTRATO No. COMAPA-REY-CNA-010-015-IF

ESTIMACION No

1 (UNO (UNICA))

PERIODO DE

ESTIMACION: 28 DE JULIO/2015 AL 26 DE AGOSTO/2015

IMPORTE CONTRATO SIN I.V.A.

794,776.88 (SETECIENTOS NOVENTA Y CUATRO MILSETECIENTOS SETENTA Y SEIS PESOS 88/100 M.N.)

FECHA DE INICIO

DE LA OBRA: 28 DE JULIO/2015

FECHA DE TERMINACION

DE LA OBRA:

26 DE AGOSTO /2015

6020 01 SUMINISTRO E INSTALACION DE POSTE CONICO CON LUMINARIA

EXTRAORDINARIO

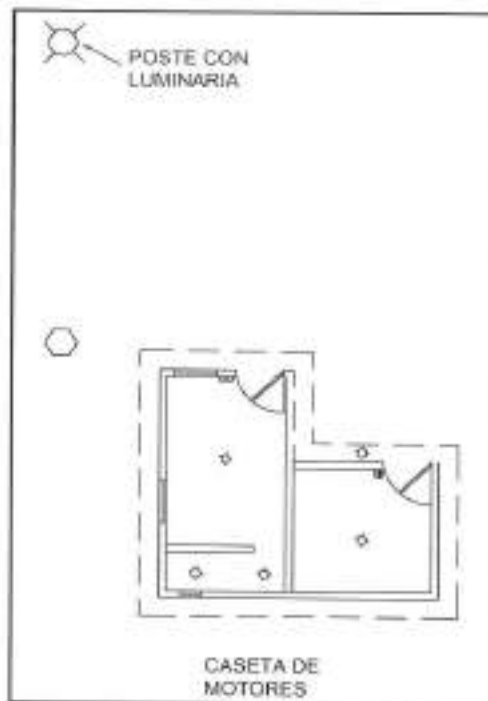

CONTRATISTA

MIGUEL ANGEL GONZALEZ QUIROGA

SUPERVISOR

ING. J. GUADALUPE HERNANDEZ GARZA

REVISOR

COORD. DESARROLLO DE INFRAESTRUCTURA

ARQ. JORGE OMAR VERA ALANIS

COMAPA

COMISIÓN MUNICIPAL DE AGUA POTABLE
Y ALCANTARILLADO DEL MUNICIPIO DE REYNOSA.



**GENERADOR
FOTOGRAFICO**

FECHA:
31-ago.-15

DESCRIPCION : INTERCONEXIÓN DE MANIFUL DE LLENADO DE TANQUE ELEVADO No 3 A RED DE DISTRIBUCIÓN DE 16" DE DIÁMETRO (ACCIONES INMEDIATAS) Y REHABILITACIÓN DE REBOMBEO (1a ETAPA) EN LA COL. VILLA FLORIDA, EN EL MUNICIPIO DE REYNOSA TAMAULIPAS

CONTRATISTA : MIGUEL ANGEL GONZALEZ QUIROGA

CONTRATO No. COMAPA-REY-CNA-010-015-IF

ESTIMACION No 1 (UNO) (ÚNICA)

PERIODO DE ESTIMACION: 28 DE JULIO/2015 AL 26 DE AGOSTO/2015

IMPORTE CONTRATO SIN I.V.A. 794,776.88 (SETECIENTOS NOVENTA Y CUATRO MILSETECIENTOS SETENTA Y SEIS PESOS 88/100 M.N.)

FECHA DE INICIO DE LA OBRA: 28 DE JULIO/2015

FECHA DE TERMINACION DE LA OBRA: 26 DE AGOSTO /2015

6020-01

SUMINISTRO E INSTALACION DE POSTE CÓNICO CON LUMINARIA

EXTRAORDINARIO



CONTRATISTA

MIGUEL ANGEL GONZALEZ QUIROGA

SUPERVISOR

ING. J. GUADALUPE HERNANDEZ GARZA

REVISOR

COORD. DESARROLLO DE INFRAESTRUCTURA

ARQ. JORGE OMAR VERA ALANIS