



GOBIERNO MUNICIPAL 2021 - 2024

REYNOSA

COMAPA
COMISIÓN MUNICIPAL DE AGUA POTABLE Y
ALCANTARILLADO DEL MUNICIPIO DE REYNOSA

UNIDAD DE TRANSPARENCIA DE LA
COMAPA DE REYNOSA

RESPUESTA: RSI-038-2022

FOLIO: 280521422000038

ASUNTO: RESPUESTA A SOLICITUD DE INFORMACIÓN
Cd. Reynosa, Tamaulipas, a 05 de Mayo del 2022

C. [REDACTED].

Con fundamento en lo dispuesto en el artículo 39 de la Ley de Transparencia y Acceso a la Información Pública del Estado de Tamaulipas, la Unidad de Transparencia de la COMAPA de Reynosa, atendió y dio trámite a la solicitud entregada a esta unidad el día 18 de Abril del 2022 que a la letra dice:

Solicito me proporcione copia de las actas en las que se haya hecho constar las proposiciones recibidas y sus montos totales en el periodo comprendido del 1 de Octubre del 2018, al 31 de Septiembre del 2021. y del 1 de Octubre del 2021 al 11 de Abril 2022, a que se refiere el Artículo 22 del Reglamento de Adquisiciones, arrendamientos de bienes muebles y contratación de servicios del Municipio de Reynosa, Tamaulipas.

De acuerdo a lo dispuesto por los artículos 146 y 147 de la Ley de Transparencia y Acceso a la Información Pública del Estado de Tamaulipas, envío a usted la respuesta en tiempo y forma a la información solicitada.

En caso de existir alguna inconformidad con la información proporcionada a su solicitud, la Ley de Transparencia y Acceso a la Información Pública del Estado de Tamaulipas prevé los mecanismos de revisión dentro del término de quince días siguientes a esta notificación, para conocer más visite: http://www.itait.org.mx/tramites/recurso_revision/

Sin otro asunto en particular y esperando a que la información proporcionada satisfaga los parámetros de su solicitud no resta, más que agradecerle la oportunidad que nos brindó para atenderle y fortalecer así la cultura de una rendición de cuentas efectivas.

COMAPA

Río Pánuco esquina con José de Escandón Col. Longoria, Reynosa, Tamaulipas Tel. (899) 909-2200



GOBIERNO MUNICIPAL 2021 - 2024

REYNOSA

COMAPA
COMISIÓN MUNICIPAL DE AGUA POTABLE Y
ALCANTARILLADO DEL MUNICIPIO DE REYNOSA

Cd. Reynosa, Tam. 26 de marzo del 2022

No. de Oficio: GA/0088/2022

ASUNTO: UT-60/2022

AL: ING. EDUARDO URIZA ALANIS
COORDINADOR DE LA UNIDAD DE TRANSPARENCIA
COMAPA REYNOSA, TAMAULIPAS.

En atención a su UT-60-2022 en donde a solicitud de un ciudadano requiere la siguiente información:

Solicito me proporcione copia de las actas en las que se haya hecho constar las proposiciones recibidas y sus montos totales en el periodo comprendido del 1 de octubre del 2018 al 31 de septiembre del 2021, y del 1 de octubre del 2021 al 11 de abril del 2022, a que se refiere el artículo 22 del reglamento de adquisiciones, arrendamientos de bienes muebles y contratación de servicios del municipio de Reynosa, Tamaulipas.

Por lo antes mencionado me permito enviar a usted lo siguiente:

- Acta de subcomité de compras 04/2019 fecha 20 de agosto del 2019
- Acta de subcomité de compras 04-A/2019 fecha 29 de agosto del 2019
- Acta de subcomité de compras 05/2019 fecha 30 de agosto del 2019
- Acta de subcomité de compras 06/2019 fecha 15 de noviembre del 2019

Con relación al sub-comité de compras y operaciones patrimoniales para el año 2022 no ha sido integrado a la fecha, ya que para poder estar en posibilidades de realizar la integración se tiene que contar con un representante del consejo de administración el cual aún no está conformado.

Sin más por el momento reciba un cordial saludo.

Atentamente

LIC. STEPHANY MICHAEL ALTAMIRANO MORENO
COORDINADOR DE RECURSOS MATERIALES COMAPA

c.c.p. Lic. Alfonso Javier Gómez Monroy.- Gerente General; para su conocimiento.

c.c.p. José Luis Godina Villánueva.- Secretario Técnico; para su conocimiento.

c.c.p. Lic. Miguel Ángel Muñiz Segura.- comisario; para su conocimiento.

c.c.p. Lic. Roberto Rodríguez Vázquez.- Enc. de la gerencia Admiltva; Para su conocimiento.

COMAPA

Río Pánuco esquina con José de Escandón Col. Langoria, Reynosa, Tamaulipas Tel. (899) 909-2200

**SUBCOMITE DE COMPRAS Y OPERACIONES
PATRIMONIALES DE LA COMISION MUNICIPAL DE AGUA
POTABLE Y ALCANTARILLADO DEL MUNICIPIO DE
REYNOSA TAMAULIPAS**

04/2019

FECHA: 20 DE AGOSTO DEL 2019

Proveedor Ganador: GRUPO LOGEASY S. DE R.L. DE C.V.

Monto: \$ 161,000.00 (ciento sesenta y un mil pesos 00/100 m.n.) más I.V.A.

Proveedor Ganador: GRUPO LOGEASY S. DE R.L. DE C.V.

Monto: \$ 198,912.00 (ciento noventa y ocho mil novecientos doce pesos 00/100 m.n.) más I.V.A.

ACTA DE REUNION EXTRAORDINARIA

Acta de Reunión Extraordinaria celebrada el día 20 de Agosto del 2019, del Subcomité de Compras y Operaciones Patrimoniales de la Comisión Municipal de Agua Potable y Alcantarillado del Municipio de Reynosa, Tamaulipas.

En la Ciudad de Reynosa, Tamaulipas siendo las 13:00 horas, del día 20 de Agosto del 2019, convocados por el Lic. Jesús Ma. Moreno Ibarra; en su carácter de Gerente General del Organismo y Presidente del Subcomité y en cumplimiento al Artículo 35, Fracción III, de la Ley de Adquisiciones para la Administración Pública del Estado de Tamaulipas y sus Municipios, Estatuto Orgánico de la Comisión Municipal de Agua Potable y Alcantarillado del Municipio de Reynosa Tamaulipas, se reunieron en la sala de juntas de COMAPA, los siguientes representantes legales del organismo:

Nombre	Puesto	Cargo
Lic. Jesús Ma. Moreno Ibarra	Gerente General	Presidente
C.p.a. Rigoberto Gutiérrez Ibarra	Gerente Administrativo	Secretario Ejecutivo
Lic. Ricardo Chapa Villarreal	Comisario	Secretario Comisario
Lic. Hugo Leal López	Coordinador de Recursos Materiales	Secretario Técnico
C.p. Elizabeth Quintanilla García	Jefe de Departamento de Compras	Secretario Actas y Acuerdos
C.p. Elsa Magda Munguía González	Representante de la Casa de la Cultura de Reynosa, A.C.	Rep. del Consejo de Admón.
Lic. Jose Luis Gutierrez Ramirez	Coordinador Juridico	Vocal Técnico
Arq. Jorge R. Herrera Bustamante	Gerente Técnico y Operativo	Vocal Técnico

Se convoca a la presente Reunión Extraordinaria, misma que se desarrolla bajo la siguiente orden del día:

1. Bienvenida y Lista de Asistencia.
2. Verificación de asistencia del quorum legal.
3. Lectura del orden del día y puntos a tratar.
4. Como primer punto se Asignarán los suplentes por parte de cada uno de los miembros de este Subcomité de Compras, así como la Presentación de los presupuestos de los siguientes requerimientos:
 - Adquisición de 35 (treinta y cinco) Tubos PVC de 10" RD-26 en Sistema Ingles, para obra de sustitución de Tubo de Asbesto en Blvd. Hidalgo con Soto la Marina de la Colonia Hidalgo, así como también la compra de 296 (doscientos noventa y seis) Pares de Botas con Punta de Acero (casquillo) para el Sindicato de Plomeros.
5. Asuntos Generales.
6. Clausura.

Se procedió a iniciar la Asamblea, según lo establecido en el inciso anterior:

1.- El LIC. JESUS MA. MORENO IBARRA, manifiesta que se encuentran presentes todos y cada uno de los integrantes de este Subcomité de Compras y Operaciones Patrimoniales de la Comisión Municipal de Agua Potable y Alcantarillado del Municipio de Reynosa Tamaulipas. Da la bienvenida a todos y cada uno de los participantes de esta reunión extraordinaria, acto seguido el Secretario de Acuerdos y Actas C.P. ELIZABETH QUINTANILLA GARCIA, pasa lista de asistencia, misma que

confirma la existencia del Quorum, para la declaración e instalación de la presente sesión, misma que a continuación se señala:

Nombre	Puesto	Cargo
Lic. Jesús Ma. Moreno Ibarra	Gerente General	Presidente
C.p.a. Rigoberto Gutiérrez Ibarra	Gerente Administrativo	Secretario Ejecutivo
Lic. Ricardo Chapa Villarreal	Comisario	Secretario Comisario
Lic. Hugo Leal López	Coordinador de Recursos Materiales	Secretario Técnico
C. Marisela Peña Martínez	Auxiliar de Departamento	Suplente del Secretario Actas y Acuerdos
C.p. Elsa Magda Munguía González	Integrante del Consejo	Representante del Consejo de Administración.
Lic. Jose Luis Gutierrez Ramirez	Coordinador Jurídico	Vocal Técnico
Arq. Jorge R. Herrera Bustamante	Gerente Técnico y Operativo	Vocal Técnico

2.- Atendiendo al segundo punto, una vez escuchado la lista de los asistentes, El C. Lic. Jesús Ma. Moreno Ibarra, Gerente General **PRESENTE**, declara que existe el quorum de Asistencia para la celebración de la presente sesión y por ende legalmente válidos los acuerdos que de esta emanen.

3.- Atendiendo el tercer punto, Acto seguido se continúa con la sesión, donde el Gerente General pone en consideración el requerimiento antes señalado, donde todos y cada uno de los participantes de esta reunión extraordinaria da la palabra para exponer sus dudas y opiniones, y se reflexiona los elementos que definen nuestra estrategia de grupo y aprovechamos para llegar a los acuerdos que nos trae esta junta sobre: **La Adquisición de 35 (treinta y cinco) Tubos PVC de 10" RD-26 en Sistema Inglés, para obra de sustitución de Tubo de Asbesto en Blvd. Hidalgo con Soto la Marina de la Colonia Hidalgo, así como también la compra de 296 (doscientos noventa y seis) Pares de Botas con Punta de Acero (casquillo) para el Sindicato de Plomeros de este Organismo y dar cumplimiento a la cláusula Cuadragésima Séptima del Contrato Colectivo de dicho Sindicato.**

Habiendo aclarado los puntos los presentes están de acuerdo de la importancia para el buen funcionamiento de este Organismo Operador y no habiendo ninguna objeción por parte de los integrantes, para el acto seguido el área de Recursos Materiales presenta las propuestas de los siguientes ofertantes.

4.- En el cuarto punto, la asignación de los suplentes por parte de cada uno de los miembros de este Subcomité de Compras, quedaría conformada de la siguiente Manera.

Nombre	Puesto	Cargo
Lic. Jesús Ma. Moreno Ibarra	Gerente General	Presidente
C.p.a. Rigoberto Gutiérrez Ibarra	Gerente Administrativo	Secretario Ejecutivo
Lic. Ricardo Chapa Villarreal	Comisario	Secretario Comisario
Lic. Hugo Leal López	Coordinador de Recursos Materiales	Secretario Técnico
C. Marisela Peña Martínez	Auxiliar de Departamento	Suplente del Secretario Actas y Acuerdos
C.p. Elsa Magda Munguía González	Integrante del Consejo	Representante del Consejo de Administración.
Lic. Jose Luis Gutierrez Ramirez	Coordinador Jurídico	Vocal Técnico
Arq. Jorge R. Herrera Bustamante	Gerente Técnico y Operativo	Vocal Técnico

Acto seguido se procede al análisis y discusión de los presupuestos de los proveedores expertos en la materia requerida, que a continuación se señalan:

- A) Adquisición de 35 (treinta y cinco) Tubos PVC de 10" RD-26 en Sistema Ingles, para obra de sustitución de Tubo de Asbesto en Blvd. Hidalgo con Soto la Marina de la Colonia Hidalgo. Correspondiente a la Requisición Número 46028.

GRUPO LOGEASY, S. DE R.L. DE C.V.	\$ 161,000.00 + I.V.A
GRUPO TELECOM DIGITAL ECE, S.A. DE C.V.	\$ 165,375.00 + I.V.A
FERMIN VELAZQUEZ ESLAVA.	\$ 171,255.00 + I.V.A
LILIAN JANETH SANTIN HUERTA.	\$ 174,125.00 + I.V.A

Se somete a consideración del quorum las propuestas mencionadas en el inciso A, que valorados los aspectos técnicos y económicos de las propuestas presentadas por el prestador de servicio y con el fin de elegir a favor del organismo las mejores condiciones en cuanto cumplimiento de especificaciones técnicas, precio, calidad, financiamiento y demás circunstancias pertinentes, se da el fallo ganador al proveedor

GRUPO LOGEASY, S. DE R.L. DE C.V.

- B) Compra de 296 (doscientos noventa y seis) Pares de Botas con Punta de Acero (casquillo) para el Sindicato de Plomeros de este Organismo. Correspondiente a la Requisición Número 40476.

GRUPO LOGEASY, S. DE R.L. DE C.V.	\$ 198,912.00 + I.V.A
LILIAN JANETH SANTIN HERTA.	\$ 201,635.20 + I.V.A
RAMON FRANCISCO JIMENEZ RODRIGUEZ.	\$ 202,819.20 + I.V.A
GRUPO TELECOM DIGITAL ECE, S.A. DE C.V.	\$ 204,607.04 + I.V.A

Se somete a consideración del quorum las propuestas mencionadas en el inciso B, que valorados los aspectos técnicos y económicos de las propuestas presentadas por el prestador de servicio y con el fin de elegir a favor del organismo las mejores condiciones en cuanto cumplimiento de especificaciones técnicas, precio, calidad, financiamiento y demás circunstancias pertinentes, se da el fallo ganador al proveedor

GRUPO LOGEASY, S. DE R.L. DE C.V.

5.- ASUNTOS GENERALES.

6.- CLAUSURA. En uso de la palabra, EL LIC. JESUS MA. MORENO IBARRA, Gerente General, señala a continuación:

Sin más que tratar y cumpliendo nuestro compromiso apegado a la Ley Normas y Estatutos, que rigen a este Organismo doy por concluido y agradezco la asistencia de cada uno de los participantes, no habiendo otro asunto que tratar, la presente Acta del Subcomité de Compras y Operaciones Patrimoniales de la Comisión Municipal de Agua Potable y Alcantarillado del Municipio de Reynosa Tamaulipas, pasa a firmar al margen y al calce para su constancia por los presentes del periodo actual del Organismo Público Descentralizado de la Administración Pública Municipal denominada "COMISION MUNICIPAL DE AGUA POTABLE Y ALCANTARILLADO DEL MUNICIPIO DE REYNOSA", del Estado de Tamaulipas, siendo las 13:40 horas del día 20 de Agosto del 2019.

LIC. JESÚS MA. MORENO IBARRA
GERENTE GENERAL

LIC. RICARDO CHAPA VILLARREAL
COMISARIO

CPA. RIGOBERTO GUTIERREZ IBARRA
GERENTE ADMINISTRATIVO

LIC. HUGO LEAL LOPEZ
COORDINADOR DE RECURSOS
MATERIALES

C.P. ELSA MAGDA MUNGUÍA GONZALEZ
REPRESENTANTE DEL CONSEJO DE
ADMINISTRACION.

C. MARISELA PEÑA MARTINEZ
SUPLENTE DEL SECRETARIA DE ACTAS Y
ACUERDOS

ARQ. JORGE R. HERRERA BUSTAMANTE
GERENTE TECNICO Y OPERATIVO

LIC. JOSE LUIS GUTIERREZ RAMIREZ
COORDINADOR JURIDICO

**SUBCOMITE DE COMPRAS Y OPERACIONES
PATRIMONIALES DE LA COMISION MUNICIPAL DE AGUA
POTABLE Y ALCANTARILLADO DEL MUNICIPIO DE
REYNOSA TAMAULIPAS**

04-A/2019

FECHA: 29 DE AGOSTO DEL 2019

Proveedor Ganador: LILIAN JANETH SANTIN HUERTA,

**Monto: \$ 295,750.00 (doscientos noventa y cinco mil setecientos cincuenta pesos
00/100 m.n.) más I.V.A.**

ACTA DE REUNION EXTRAORDINARIA

Acta de Reunión Extraordinaria celebrada el día 29 de Agosto del 2019, del Subcomité de Compras y Operaciones Patrimoniales de la Comisión Municipal de Agua Potable y Alcantarillado del Municipio de Reynosa, Tamaulipas.

En la Ciudad de Reynosa, Tamaulipas siendo las 13:00 horas, del día 29 de Agosto del 2019, convocados por el Lic. Jesús Ma. Moreno Ibarra; en su carácter de Gerente General del Organismo y Presidente del Subcomité y en cumplimiento al Artículo 35, Fracción III, de la Ley de Adquisiciones para la Administración Pública del Estado de Tamaulipas y sus Municipios, Estatuto Orgánico de la Comisión Municipal de Agua Potable y Alcantarillado del Municipio de Reynosa Tamaulipas, se reunieron en la sala de juntas de COMAPA, los siguientes representantes legales del organismo:

Nombre	Puesto	Cargo
Lic. Jesús Ma. Moreno Ibarra	Gerente General	Presidente
C.p.a. Rigoberto Gutiérrez Ibarra	Gerente Administrativo	Secretario Ejecutivo
Lic. Ricardo Chapa Villarreal	Comisario	Secretario Comisario
Lic. Hugo Leal López	Coordinador de Recursos Materiales	Secretario Técnico
C. Marisela Peña Martínez	Auxiliar de Departamento	Suplente del Secretario Actas y Acuerdos
C.p. Elsa Magda Munguía González	Integrante del Consejo	Representante del Consejo de Administración
Lic. José Luis Gutiérrez Ramírez	Coordinador Jurídico	Vocal Técnico

Se convoca a la presente Reunión Extraordinaria, misma que se desarrolla bajo la siguiente orden del día:

1. Bienvenida y Lista de Asistencia.
2. Verificación de asistencia del quorum legal.
3. Lectura del orden del día y puntos a tratar.
4. Como primer punto se procede a la Presentación de los presupuestos del siguiente requerimiento:
 - Adquisición de 70 (setenta) Conjuntos de Uniformes del Personal Femenino del Sindicato de Trabajadores al Servicio de la Comisión Municipal de Agua Potable y Alcantarillado del Municipio de Reynosa Tamaulipas, mediante la Requisición # 40489.
5. Asuntos Generales.
6. Clausura.

Se procedió a iniciar la Asamblea, según lo establecido en el inciso anterior:

1.- El LIC. JESUS MA. MORENO IBARRA, manifiesta que se encuentran presentes todos y cada uno de los integrantes de este Subcomité de Compras y Operaciones Patrimoniales de la Comisión Municipal de Agua Potable y Alcantarillado del Municipio de Reynosa Tamaulipas. Da la bienvenida a todos y cada uno de los participantes de esta reunión extraordinaria, acto seguido el Secretario Técnico Lic. HUGO LEAL LOPEZ, pasa lista de asistencia, misma que confirma la existencia del Quorum, para la declaración e instalación de la presente sesión, misma que a continuación se señala:



Nombre	Puesto	Cargo
Lic. Jesús Ma. Moreno Ibarra	Gerente General	Presidente
C.p.a. Rigoberto Gutiérrez Ibarra	Gerente Administrativo	Secretario Ejecutivo
Lic. Ricardo Chapá Villarreal	Comisario	Secretario Comisario
Lic. Hugo Leal López	Coordinador de Recursos Materiales	Secretario Técnico
C. Marisela Peña Martínez	Auxiliar de Departamento	Suplente del Secretario Actas y Acuerdos
C.p. Elsa Magda Munguía González	Integrante del Consejo	Representante del Consejo de Administración
Lic. José Luis Gutiérrez Ramírez	Coordinador Jurídico	Vocal Técnico

2.- Atendiendo al segundo punto, una vez escuchado la lista de los asistentes, El C. Lic. Jesús Ma. Moreno Ibarra, Gerente General **PRESENTE**, declara que existe el quorum de Asistencia para la celebración de la presente sesión y por ende legalmente validos los acuerdos que de esta emanen.

3.- Atendiendo el tercer punto, Acto seguido se continúa con la sesión, donde el Gerente General pone en consideración el requerimiento antes señalado, donde todos y cada uno de los participantes de esta reunión extraordinaria da la palabra para exponer sus dudas y opiniones, y se reflexiona los elementos que definen nuestra estrategia de grupo y aprovechamos para llegar a los acuerdos que nos trae esta junta sobre: **La Adquisición de 70 (setenta) Conjuntos de Uniformes del Personal Femenino del Sindicato de Trabajadores al Servicio de la Comisión Municipal de Agua Potable y Alcantarillado del Municipio de Reynosa Tamaulipas, mediante la Requisición # 40489 de acuerdo a la cláusula trigésima cuarta del contrato colectivo.**

Habiendo aclarado los puntos los presentes están de acuerdo de la importancia para el buen funcionamiento de este Organismo Operador y no habiendo ninguna objeción por parte de los integrantes, para el acto seguido el área de Recursos Materiales presenta las propuestas de los siguientes ofertantes.

4.- En el cuarto punto, se procede al análisis y discusión de los presupuestos de los proveedores expertos en la materia requerida, que a continuación se señalan.

- A) Adquisición de 70 (setenta) Conjuntos de Uniformes del Personal Femenino del Sindicato de Trabajadores al Servicio de la Comisión Municipal de Agua Potable y Alcantarillado del Municipio de Reynosa Tamaulipas con Requisición # 40489.

LILIAN JANETH SANTIN HUERTA.	\$ 295,750.00 + I.V.A
JOSE MIGUEL ACUÑA URESTI.	\$ 302,400.00 + I.V.A.
ANDRES PRIEGO MENDEZ.	\$ 311,500.00 + I.V.A
RAMON FRANCISCO JIMENEZ RODRIGUEZ.	\$ 316,750.00 + I.V.A

Se somete a consideración del quorum las propuestas mencionadas en el inciso A, que valorados los aspectos técnicos y económicos de las propuestas presentadas por el prestador de servicio y con el fin de elegir a favor del organismo las mejores condiciones en cuanto cumplimiento de especificaciones técnicas, precio, calidad, financiamiento y demás circunstancias pertinentes, se da el fallo ganador al proveedor

LILIAN JANETH SANTIN HUERTA.

5.- ASUNTOS GENERALES.

6.- CLAUSURA. En uso de la palabra, EL LIC. JESUS MA. MORENO IBARRA, Gerente General, señala a continuación:

Sin más que tratar y cumpliendo nuestro compromiso apegado a la Ley Normas y Estatutos, que rigen a este Organismo doy por concluido y agradezco la asistencia de cada uno de los participantes, no habiendo otro asunto que tratar, la presente Acta del Subcomité de Compras y Operaciones Patrimoniales de la Comisión Municipal de Agua Potable y Alcantarillado del Municipio de Reynosa Tamaulipas, pasa a firmar al margen y al calce para su constancia por los presentes del periodo actual del **Organismo Público Descentralizado de la Administración Pública Municipal** denominada "**COMISION MUNICIPAL DE AGUA POTABLE Y ALCANTARILLADO DEL MUNICIPIO DE REYNOSA**", del Estado de Tamaulipas, siendo las 13:35 horas del día 29 de Agosto del 2019.

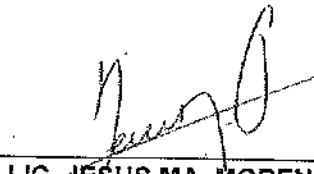

LIC. JESUS MA. MORENO IBARRA
GERENTE GENERAL



LIC. RICARDO CHAPA VILLARREAL
COMISARIO



CPA. RIGOBERTO GUTIERREZ IBARRA
GERENTE ADMINISTRATIVO



LIC. HUGO LEAL LOPEZ
COORDINADOR DE RECURSOS
MATERIALES

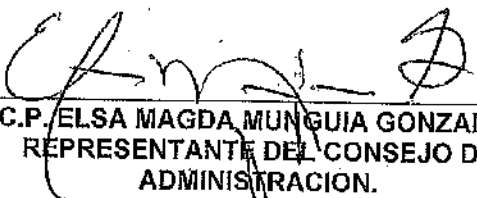

C.P. ELSA MAGDA MUNGUIA GONZALEZ
REPRESENTANTE DEL CONSEJO DE
ADMINISTRACION.

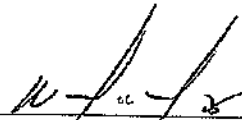

C. MARISELA PEÑA MARTINEZ
SUPLENTE DEL SECRETARIA DE ACTAS Y
ACUERDOS



LIC. JOSE LUIS GUTIERREZ RAMIREZ
COORDINADOR JURIDICO



Reynosa, Tamps. A 12 de Agosto del 2019.

Asunto: Invitación a Proveedores

COTIZACION DE PRECIOS

NOMBRE DE LA EMPRESA: LILIAN JANETH SANTIN HUERTA.
DIRECCIÓN DE LA EMPRESA: CALLE ANDADÓR P # 717 COL. LAS FUENTES.
CIUDAD, ESTADO: CD. REYNOSA, TAMPS.,

POR ESTE CONDUCTO ESTAMOS INVITÁNDOLE A PARTICIPAR EN EL CONCURSO SIMPLE DE PRECIO, QUE LLEVA A CABO ESTA COMISION MUNICIPAL DE AGUA POTABLE Y ALCANTARILLADO DEL MUNICIPIO DE ESTA CIUDAD, DE CONFORMIDAD COMO LO ESTABLECE EL REGLAMENTO Y LA LEY DE ADQUISICIONES DEL GOBIERNO DEL ESTADO, A COTIZAR LO SIGUIENTE:

PART.	UNIDAD/ MEDIDA	CANT.	DESCRIPCIÓN.
01	PZAS.	70	CONJUNTOS DE UNIFORMES DE BUENA CALIDAD QUE CONSTA DE CINCO (5) PIEZAS PARA EL PERSONAL FEMENINO, MIEMBRO DEL SINDICATO DE LA COMISION MUNICIPAL DE AGUA POTABLE ALCANTARILLADO DEL MUNICIPIO DE REYNOSA TAMAULIPAS. DE ACUERDO A LA CLAUSULA TRIGESIMA CUARTA DEL CONTRATO COLECTIVO.

SOLICITUD NUMERO. - 40489. PARA EL AREA DE: COORDINACION JURIDICA.

EN SU COTIZACION DEBERA ESTABLECER: PRECIO, TIEMPO DE ENTREGA Y CONDICIONES DE PAGO; ADEMAS DEBERA ENVIARLA AL DOMICILIO DE ESTA COMISION, UBICADA EN LA ESQUINA DE LAS CALLES RIO PANUCO Y JOSE DE ESCANDON COL. LONGORIA DE ESTA CIUDAD O AL FAX NUMERO 909-2200 EXT.2323. EN LA INTELIGENCIA QUE LA ADJUDICACION SE REALIZARA. AL INVITADO QUE PARTICIPE Y QUE PRESENTE SU MEJOR OFERTA CUMPLIENDO CON LOS TERMINOS DE LA PRESENTE INVITACION.
EN ESPERA DE SU COTIZACION, LE REITERAMOS LA SEGURIDAD DE NUESTROS RESPETOS QUEDANDO A SUS ORDENES PARA CUALQUIER ACLARACION.

ATENTAMENTE.

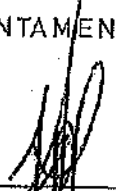

Lic. Hugo Leal López
Coordinador de Recursos Materiales

LILIAN JANETH SANTIN HUERTA

Andador p 717 Col. Las Fuentes
REYNOSA TAMPS.

Cel. (899) 8789285
liliansantin@live.com.mx

REYNOSA TAMPS. A 13 DE AGOSTO DEL 2019

PRESENTE

REQUISICION 40489

ATENCION: LIC. HUGO LEAL LOPEZ
ENCARGADO DEL DESPACHO DE RECURSOS MATERIALES
COMAPA

Por medio de la presente nos permitimos someter a su amable consideracion los productos solicitados.

PARTIDA	DESCRIPCION	D	UNIDAD	PU	TOTAL
1	CONJUNTO DE UNIFORMES DE BUENA CALIDAD QUE CONSTA DE 5	70	PZ	4225.00	295,750.00
	PIEZAS PARA EL PERSONAL FEMENINO				
	MIEMBO DEL SINDICATO DE LA COMAPA.				

sub total 295,750.00
iva 47,320.00
TOTAL 343,070.00

PRECIOS SUJETOS A CAMBIO SIN PREVIO AVISO
ESPERANDO QUE LO ANTERIOR SEA DE SU INTERES QUEDO A SUS
ORDENES

ATENTAMENTE



LIC. LILIAN J. SANTIN HUERTA



Reynosa, Tamps. A 12 de Agosto del 2019.
Asunto: Invitación a Proveedores
COTIZACION DE PRECIOS

NOMBRE DE LA EMPRESA: JOSE MIGUEL ACUÑA URESTI.
DIRECCIÓN DE LA EMPRESA: BLVD. LAZARO CARDENAS # 1030 COL. ANZALDUAS.
CIUDAD, ESTADO: CD: REYNOSA, TAMPS.,

POR ESTE CONDUCTO ESTAMOS INVITÁNDOLE A PARTICIPAR EN EL CONCURSO SIMPLE DE PRECIO, QUE LLEVA A CABO ESTA COMISION MUNICIPAL DE AGUA POTABLE Y ALCANTARILLADO DEL MUNICIPIO DE ESTA CIUDAD, DE CONFORMIDAD COMO LO ESTABLECE EL REGLAMENTO Y LA LEY DE ADQUISICIONES DEL GOBIERNO DEL ESTADO, A COTIZAR LO SIGUIENTE:

PART.	UNIDAD/ MEDIDA	CANT.	DESCRIPCIÓN.
01	PZAS.	70	CONJUNTOS DE UNIFORMES DE BUENA CALIDAD QUE CONSTA DE CINCO (5) PIEZAS PARA EL PERSONAL FEMENINO, MIEMBRO DEL SINDICATO DE LA COMISION MUNICIPAL DE AGUA POTABLE ALCANTARILLADO DEL MUNICIPIO DE REYNOSA TAMAULIPAS. DE ACUERDO A LA CLAUSULA TRIGESIMA CUARTA DEL CONTRATO COLECTIVO.

SOLICITUD NUMERO. - 40489 PARA EL AREA DE: COORDINACION JURIDICA.

EN SU COTIZACION DEBERA ESTABLECER: PRECIO, TIEMPO DE ENTREGA Y CONDICIONES DE PAGO; ADEMAS DEBERA ENVIARLA AL DOMICILIO DE ESTA COMISION, UBICADA EN LA ESQUINA DE LAS CALLES RIO PANUCO Y JOSE DE ESCANDON COL. LONGORIA DE ESTA CIUDAD O AL FAX NUMERO 909-2200 EXT.2323. EN LA INTELIGENCIA QUE LA ADJUDICACION SE REALIZARA AL INVITADO QUE PARTICIPE Y QUE PRESENTE SU MEJOR OFERTA CUMPLIENDO CON LOS TERMINOS DE LA PRESENTE INVITACION.
EN ESPERA DE SU COTIZACION, LE REITERAMOS LA SEGURIDAD DE NUESTROS RESPETOS QUEDANDO A SUS ORDENES PARA CUALQUIER ACLARACION.

ATENTAMENTE.

Lic. Hugo Leal López
Coordinador de Recursos Materiales



COMERCIALIZADORA DE
PRODUCTOS

JOSE MIGUEL ACUNA URESTI
Blvd. Lázaro Cárdenas #1030 Col. Anzaldúas
Reynosa, Tam. CP. 88630
AUUM691121ED3
TEL: (889) 922 0846
miguelacuna69@hotmail.com

16/08/2019
0055-1
40489

Cliente Comisión municipal de agua potable y alcantarillado del municipio de Reynosa
Dirección Río panuco y Jose de Escandon, Col. Longoria
Ciudad Reynosa Tamaulipas CP. 88660

PART.	CANT.	UNIDAD	DESCRIPCION	PRECIO U	IMPORTE
1	70	PZA	CONJUNTOS DE UNIFORMES DE BUENA CALIDAD QUE CONSTA DE CINCO (5) PIEZAS PARA EL PERSONAL FEMENINO, MIEMBRO DEL SINDICATO DE LA COMISION MUNICIPAL DE AGUA POTABLE ALCANTARILLADO DEL MUNICIPIO DE REYNOSA TAMAULIPAS	\$ 4,320.00	\$ 302,400.00
				SUB-TOTAL:	\$ 302,400.00
				IVA:	\$ 48,384.00
				TOTAL:	\$ 350,784.00

C.P.I.
**Comercializadora de Productos
Industriales**

Blvd. Lazaro Cárdenas No. 1030 Altos C
Col. Anzaldúas C.R. 88630 Cd. Reynosa, Tam.
miguelacuna69@hotmail.com
José Miguel Acuña Uresti
R.F.C. AUUM-691121-ED3

(trescientos cincuenta mil setecientos ochenta y cuatro pesos 00/100 mn)



Reynosa, Tamps. A 12 de Agosto del 2019.
Asunto: Invitación a Proveedores
COTIZACION DE PRECIOS

NOMBRE DE LA EMPRESA: ANDRES PRIEGO MENDEZ.
DIRECCIÓN DE LA EMPRESA: CALLE PROGRESO # 941 COL. LOMA ALTA.
CIUDAD, ESTADO: CD. REYNOSA, TAMPS.,

POR ESTE CONDUCTO ESTAMOS INVITÁNDOLE A PARTICIPAR EN EL CONCURSO SIMPLE DE PRECIO, QUE LLEVA A CABO ESTA COMISION MUNICIPAL DE AGUA POTABLE Y ALCANTARILLADO DEL MUNICIPIO DE ESTA CIUDAD, DE CONFORMIDAD COMO LO ESTABLECE EL REGLAMENTO Y LA LEY DE ADQUISICIONES DEL GOBIERNO DEL ESTADO, A COTIZAR LO SIGUIENTE:

PART.	UNIDAD/ MEDIDA	CANT.	DESCRIPCIÓN.
01	PZAS.	70	CONJUNTOS DE UNIFORMES DE BUENA CALIDAD QUE CONSTA DE CINCO (5) PIEZAS PARA EL PERSONAL FEMENINO, MIEMBRO DEL SINDICATO DE LA COMISION MUNICIPAL DE AGUA POTABLE ALCANTARILLADO DEL MUNICIPIO DE REYNOSA TAMAULIPAS. DE ACUERDO A LA CLAUSULA TRIGESIMA CUARTA DEL CONTRATO COLECTIVO.

SOLICITUD NUMERO. - 40489 PARA EL AREA DE: COORDINACION JURIDICA.

EN SU COTIZACION DEBERA ESTABLECER: PRECIO, TIEMPO DE ENTREGA Y CONDICIONES DE PAGO; ADEMAS DEBERA ENVIARLA AL DOMICILIO DE ESTA COMISION, UBICADA EN LA ESQUINA DE LAS CALLES RIO PANUCO Y JOSE DE ESCANDON COL. LONGORIA DE ESTA CIUDAD O AL FAX NUMERO 909-2200 EXT.2323. EN LA INTELIGENCIA QUE LA ADJUDICACION SE REALIZARA AL INVITADO QUE PARTICIPE Y QUE PRESENTE SU MEJOR OFERTA CUMPLIENDO CON LOS TERMINOS DE LA PRESENTE INVITACION. EN ESPERA DE SU COTIZACION, LE REITERAMOS LA SEGURIDAD DE NUESTROS RESPETOS QUEDANDO A SUS ORDENES PARA CUALQUIER ACLARACION.

ATENTAMENTE.

Lic. Hugo Leal López
Coordinador de Recursos Materiales

Cd. Reynosa, Tamaulipas. A 29 de agosto del 2019
No. De Requisición: 40489

COM. MPAL. DE AGUA PBLE. Y ALCDO. DEL MPIO. DE REYNOSA TAMPS
RIO PANUCO Y JOSE DE ESCANDON S/N
COL. LONGORIA C.P. 88660
CMA-050207-9L6
CD. REYNOSA, TAMAULIPAS

En atención a su solicitud, presentamos la siguiente cotización a su consideración:

CTD.	DESCRIPCION	P. UNITARIO	IMPORTE
70	CONJUNTOS DE UNIFORMES PARA EL PERSONAL DE DAMA DEL SINDICATO A SERVICIO DE COMAPA. CADA CONJUNTO CONTIENE: 1 SACO, 2 BLUSAS Y 2 PANTALONES.	\$ 4,450.00	\$ 311,500.00
		SUB TOTAL	\$ 311,500.00
		IVA	\$ 49,840.00
		TOTAL	\$ 361,340.00

Tiempo de entrega: 30 días hábiles

Tipo de venta: Crédito

Forma de pago: Transferencia electrónica de fondos, efectivo o cheque



ATENTAMENTE

ING. ANDRÉS PRIEGO MÉNDEZ



Reynosa, Tamps. A 12 de Agosto del 2019.
Asunto: Invitación a Proveedores
COTIZACION DE PRECIOS

NOMBRE DE LA EMPRESA: RAMON FRANCISCO JIMENEZ RODRIGUEZ,
DIRECCIÓN DE LA EMPRESA: CALLE RETAMA # 509 COL. JARDIN.
CIUDAD, ESTADO: CD. REYNOSA, TAMPS.,

POR ESTE CONDUCTO ESTAMOS INVITÁNDOLE A PARTICIPAR EN EL CONCURSO SIMPLE DE PRECIO, QUE LLEVA A CABO ESTA COMISION MUNICIPAL DE AGUA POTABLE Y ALCANTARILLADO DEL MUNICIPIO DE ESTA CIUDAD, DE CONFORMIDAD COMO LO ESTABLECE EL REGLAMENTO Y LA LEY DE ADQUISICIONES DEL GOBIERNO DEL ESTADO, A COTIZAR LO SIGUIENTE:

PART.	UNIDAD/ MEDIDA	CÁNT.	DESCRIPCIÓN.
01	PZAS.	70	CONJUNTOS DE UNIFORMES DE BUENA CALIDAD QUE CONSTA DE CINCO (5) PIEZAS PARA EL PERSONAL FEMENINO, MIEMBRO DEL SINDICATO DE LA COMISION MUNICIPAL DE AGUA POTABLE ALCANTARILLADO DEL MUNICIPIO DE REYNOSA TAMAULIPAS. DE ACUERDO A LA CLÁUSULA TRIGESIMA CUARTA DEL CONTRATO COLECTIVO.

SOLICITUD NUMERO: - 40489 PARA EL AREA DE: COORDINACION JURIDICA.

EN SU COTIZACION DEBERA ESTABLECER: PRECIO, TIEMPO DE ENTREGA Y CONDICIONES DE PAGO; ADEMÁS DEBERA ENVIARLA AL DOMICILIO DE ESTA COMISION, UBICADA EN LA ESQUINA DE LAS CALLES RIO PANUCO Y JOSE DE ESCANDON COL. LONGORIA DE ESTA CIUDAD O AL FAX NUMERO 909-2200 EXT.2323. EN LA INTELIGENCIA QUE LA ADJUDICACION SE REALIZARA AL INVITADO QUE PARTICIPE Y QUE PRESENTE SU MEJOR OFERTA CUMPLIENDO CON LOS TERMINOS DE LA PRESENTE INVITACION. EN ESPERA DE SU COTIZACION, LE REITERAMOS LA SEGURIDAD DE NUESTROS RESPETOS QUEDANDO A SUS ORDENES PARA CUALQUIER ACLARACION.

ATENTAMENTE.

Lic. Hugo Leal López
Coordinador de Recursos Materiales

RAMONSA

(899)4 1306-15

RAMON FRANCISCO JIMENEZ RODRIGUEZ RFC. JIRR-630916-J15 CALLE RETAMA # 509 COL. JARDIN C.P. 88670

CLIENTE

COMAPA REYNOSA

TEL: 909-22-00

recursosmaterialescomapa@hotmail.com

Río Panuco y Jose de Escando Col. Longoria

COTIZACION

COTIZACION N° 40489

FECHA 21/08/2019

VENCIMIENTO

ATENCIÓN Lic. Hugo Leal L.
Compras

REF	DESCRIPCION	PRECIO	CANTIDAD	TOTAL
1	UNIFORMES DE MUJERES EN CONJUNTO DE 5 PIEZAS CADA UNO PARA PERSONAL FEMENINO.	4525.00	70	316,750.00

METODO DE PAGO QUE ACEPTAMOS

CUENTA CLAVE 014822605668848794

TERMINOS Y CONDICIONES

CREDITO

SUB TOTAL 316,750.00

IVA (16%) 50,680.00

SUB TOTAL 367,430.00

Ramon Jimenez

RAMON FRANCISCO JIMENEZ RDZ

GRACIAS POR HACER NEGOCIOS CON NOSOTROS!



AYUNTAMIENTO
REYNOSA
2018 - 2021

COMAPA
REYNOSA

Cd. Reynosa, Tam. A 10 De Diciembre Del 2019
Sección: Coordinación Jurídica
Oficio:- JUR 2291-2019
Asunto:- Se Solicita Dotación De Uniformes

LIC. HUGO LEAL LOPEZ..
COORDINADOR DE COMPRAS Y RECURSOS MATERIALES.
EDIFICIO.

Por este conducto me dirijo a Usted y atendiendo el Oficio No. 665/2016-2019, de fecha 05 de Agosto del 2019, suscrito por los C.C. Norma Delia González Salinas e Iván Castro Salazar, Secretaria General y Secretario De Interior respectivamente del Sindicato de Trabajadores Al Servicio De La Comisión Municipal De Agua Potable y Alcantarillado Del Municipio De Reynosa, Tamaulipas, relacionándolo con el mío JUR 1490-2019, de fecha 12 de Agosto del 2019, me permito remitirle nuevamente oficio relacionado con la solicitud y se le envía la requisición número 40489 para que se le dé tramite a dicha solicitud. en el que solicitan de acuerdo con la Cláusula Trigésima Cuarta del contrato colectivo vigente, la dotación de uniformes para el personal femenino, anexando copia de la relación del personal correspondiente, lo anterior una vez que se recibió en ésta Coordinación Jurídica oficio CRHN 731/2019 de fecha 09 del presente mes y año enviado por el C. C.P. RIGOBERTO GUTIERREZ IBARRA Y LIC. PAMELA ALEJANDRA GARZA GARZA, Gerente Administrativo y Coordinadora de Recursos Humanos y Nóminas respectivamente, informando del número de empleadas (70) que laboran en este organismo.

Lo anterior se le informa para su posterior y adecuado cause administrativo. La presente petición se encuentra apegada a derecho.

Sin otro particular le agradezco su atención y reciba mis respetos.

ATENTAMENTE.

LIC. JOSE LUIS GUTIERREZ RAMIREZ
COORDINADOR JURIDICO.

C.c.p -Archivo
cta...

Río Pánuco esquina con José de Escandón
Col. Longoria, Reynosa, Tamaulipas
Tel. (899) 909-2200 | www.comapareynosa.gob.mx



AYUNTAMIENTO
REYNOSA
2018 - 2021

CÓMAPA
REYNOSA

Cd. Reynosa, Tam. A 12 De Agosto Del 2019
Sección: Coordinación Jurídica
Oficio: - JUR 1490-2019
Asunto: - Se Solicita Dotación De Uniformes

LIC. HUGO LEAL LOPEZ..
COORDINADOR DE COMPRAS Y RECURSOS MATERIALES.
EDIFICIO:

Por este conducto me dirijo a Usted y atendiendo el Oficio No. 665/2016-2019, de fecha 05 de Agosto del 2019, suscrito por los C.C. Norma Delia González Salinas e Iván Castro Salazar, Secretaria General y Secretario De Interior respectivamente del Sindicato de Trabajadores Al Servicio De La Comisión Municipal De Agua Potable y Alcantarillado Del Municipio De Reynosa, Tamaulipas, en el que solicitan de acuerdo con la Cláusula Trigésima Cuarta del contrato colectivo vigente, la dotación de uniformes para el personal femenino, anexando copia de la relación del personal correspondiente, lo anterior una vez que se recibió en ésta Coordinación Jurídica oficio CRHN 731/2019 de fecha 09 del presente mes y año enviado por el C. C.P. RIGOBERTO GUTIERREZ IBARRA Y LIC. PAMELA ALEJANDRA GARZA GARZA, Gerente Administrativo y Coordinadora de Recursos Humanos y Nóminas respectivamente, informando del número de empleadas (70) que laboran en este organismo.

Lo anterior se le informa para su posterior y adecuado cause administrativo. La presente petición se encuentra apegada a derecho.

Sin otro particular le agradezco su atención y reciba mis respetos.

ATENTAMENTE.

P.A.
[Firma]
LIC. JOSÉ LUIS GUTIÉRREZ RAMÍREZ
COORDINADOR JURÍDICO.

C.c.p.-Archivo
cta...

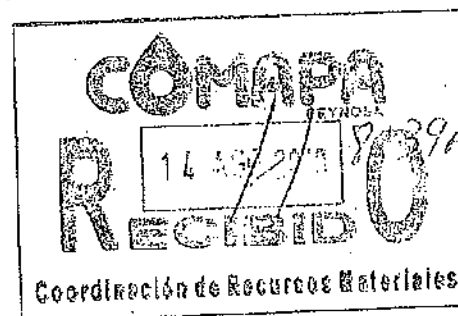

Rfo Pánuco esquina con José de Escandón
Col. Longoria, Reynosa, Tamaulipas
Tel. (899) 909-2200 | www.comapareynosa.gob.mx



AYUNTAMIENTO
REYNOSA
2018 - 2021

COMAPA
REYNOSA

Cd. Reynosa, Tam. A 09 de Agosto de 2019
Área: Coordinación de Recursos
Humanos y Nóminas
Oficio: CRHN 731/2019
Asunto: Sind. Comapa Of. No. 665/2016-2019.

LIC. JOSÉ LUIS GUTIERREZ RAMIREZ
COORDINADOR JURÍDICO
PRESENTE.

En respuesta al oficio No. JUR-1446-2019 mediante el cual solicita se verifique y comunique cuánto personal del género femenino conforman el Sindicato de Trabajadores al Servicio de la Comisión Municipal de Agua Potable y Alcantarillado del Municipio de Reynosa, Tam., esto con el fin de cumplir con lo establecido en el Contrato Colectivo de Trabajo, respecto al suministro de uniformes de trabajo.

Por lo anterior le informo que a la fecha laboran en éste Organismo 70 empleadas.

Sin más por el momento, reciba un cordial saludo.

ATENTAMENTE

C.P.A. RIGOBERTO GUTIERREZ IBARRA
GERENTE ADMINISTRATIVO

ATENTAMENTE

LIC. PAMELA ALEJANDRA GARZA GARZA
COORDINADORA DE RECURSOS
HUMANOS Y NOMINAS

c.c.p. Lic. Hugo Leal López. Coordinador de Recursos Materiales.
c.c.p. Archivo.

RGI/PAGG/asgr



**SUBCOMITE DE COMPRAS Y OPERACIONES
PATRIMONIALES DE LA COMISION MUNICIPAL DE AGUA
POTABLE Y ALCANTARILLADO DEL MUNICIPIO DE
REYNOSA TAMAULIPAS**

05/2019

FECHA: 30 DE AGOSTO DEL 2019

Proveedor Ganador: VALVULAS Y COMPUERTAS URAGA, S.A. DE C.V.

Monto: \$ 3,915,064.03 (tres millones novecientos quince mil sesenta y cuatro pesos 03/100 M.N.) incluye I.V.A.

Proveedor Ganador: PROVEEDORA DE BOMBAS MOTORES Y COMPRESORES
S.A. DE C.V.

Monto: \$ 193,867.32 (ciento noventa y tres mil ochocientos sesenta y siete 32/100 dólares americanos) incluye I.V.A.

ACTA DE REUNION EXTRAORDINARIA

Acta de Reunión Extraordinaria celebrada el día 30 de agosto del 2019, del Subcomité de Compras y Operaciones Patrimoniales de la Comisión Municipal de Agua Potable y Alcantarillado del Municipio de Reynosa, Tamaulipas.

En la Ciudad de Reynosa, Tamaulipas siendo las 14:00 horas, del día 30 de Agosto del 2019, convocados por El C. Lic. Martín Morga Martínez, Suplente del Presidente del Sub-Comité de Compras y en cumplimiento al Artículo 35, Fracción III, de la Ley de Adquisiciones para la Administración Pública del Estado de Tamaulipas y sus Municipios, Estatuto Orgánico de la Comisión Municipal de Agua Potable y Alcantarillado del Municipio de Reynosa, Tamaulipas, se reunieron en la sala de juntas de COMAPA, los siguientes representantes del organismo:

Nombre	Puesto	Cargo
Lic. Martín Morga Martínez	Secretario Técnico	Suplente del Presidente del Sub-Comité de Compras
C.P.A. Rigoberto Gutiérrez Ibarra	Gerente Administrativo	Secretario Ejecutivo
Lic. Ricardo Chapa Villarreal	Comisario	Secretario Comisario
Lic. Hugo Leal López	Coordinador de Recursos Materiales	Secretario Técnico
C. Marisela Peña Martínez	Auxiliar de Departamento	Suplente del Secretario de Actas y Acuerdos
C.P. Elsa Magda Mungula González	Integrante del Consejo	Representante del Consejo de Administración
Lic. José Luis Gutiérrez Ramírez	Coordinador Jurídico	Vocal Técnico
Arg. Jorge R. Herrera Bustamante	Gerente Técnico y Operativo	Vocal Técnico

Se convoca a la presente Reunión Extraordinaria, misma que se desarrolla bajo la siguiente orden del día:

1. Bienvenida y Lista de Asistencia.
2. Verificación de asistencia del quorum legal.
3. Lectura del orden del día y puntos a tratar.
4. Como primer punto se procede a la Presentación de los presupuestos de los siguientes requerimientos para el equipamiento y funcionamiento de la Estación de Bombeo de Aguas Residuales No. 278. Mediante Adjudicación Directa.
 - Suministro de Equipamiento Mecánico para la Ebar No. 278 en el Municipio de Reynosa, Tamaulipas.
 - Suministro de 4 bombas sumergibles de 34 HP, marca Flygt, Modelo NP 3202.800MT, equipadas con CCM de Control marca Flygt para 4 bombas principales y 2 bombas de lodos.
5. Asuntos Generales.
6. Clausura.

Se procedió a iniciar la Asamblea, según lo establecido en el inciso anterior:

1.- El LIC. MARTÍN MORGÁ MARTÍNEZ, manifiesta que se encuentran presentes todos y cada uno de los integrantes de este Subcomité de Compras y Operaciones Patrimoniales de la Comisión Municipal de Agua Potable y Alcantarillado del Municipio de Reynosa, Tamaulipas, da la bienvenida a todos y cada uno de los participantes en esta reunión extraordinaria, acto seguido el Suplente del Secretario de Acuerdos y Actas C. MARISELA PEÑA MARTÍNEZ, pasa lista de asistencia, misma que confirma la existencia del Quorum, para la declaración e instalación de la presente sesión, misma que a continuación se señala:

Nombre	Puesto	Cargo
Lic. Martín Morga Martínez	Secretario Técnico	Suplente del Presidente en el Sub-Comité de Compras
C.P.A. Rigoberto Gutiérrez Ibarra	Gerente Administrativo	Secretario Ejecutivo
Lic. Ricardo Chapa Villarreal	Comisario	Secretario Comisario
Lic. Hugo Leal López	Coordinador de Recursos Materiales	Secretario Técnico
C. Marisela Peña Martínez	Auxiliar de Departamento	Suplente del Secretario de Actas y Acuerdos
C.P. Elsa Magda Munguía González	Integrante del Consejo	Representante del Consejo de Administración
Lic. José Luis Gutiérrez Ramírez	Coordinador Jurídico	Vocal Técnico
Arq. Jorge R. Herrera Bustamante	Gerente Técnico y Operativo	Vocal Técnico

2.- Atendiendo al segundo punto, una vez escuchado la lista de los asistentes, El C. Lic. Martín Morga Martínez, Suplente del Presidente en el Sub-Comité de Compras, declara que existe el quorum de Asistencia para la celebración de la presente sesión y por ende legalmente válidos los acuerdos que de esta emanen.

3.- Atendiendo el tercer punto. Acto seguido se continúa con la sesión, donde el Suplente del Presidente en el Sub-Comité de Compras pone a consideración el requerimiento de este organismo sobre el: **Suministro de Equipamiento Mecánico para la Ebar No. 278 en el Municipio de Reynosa, Tamaulipas y Suministro de 4 bombas sumergibles de 34 HP, marca Flygt, Modelo NP 3202.800MT, equipadas con CCM de Control marca Flygt, para 4 bombas principales y 2 bombas de lodos**, así mismo manifiesta que todos y cada uno de los participantes de esta reunión extraordinaria pueden hacer uso de la palabra para exponer sus dudas y opiniones, y se reflexiona los elementos que definen nuestra estrategia de grupo y aprovechamos para llegar a los acuerdos que nos trae esta junta sobre:

Habiendo aclarado los puntos anteriores los presentes están de acuerdo de lo importante que es para el buen funcionamiento de este Organismo y, no habiendo ninguna objeción por parte de los integrantes, para el acto seguido el área de Recursos Materiales presenta las propuestas de los siguientes ofertantes.

Acto seguido se procede al análisis y discusión de las Cotizaciones de los proveedores en la materia requerida, que a continuación se señalan:

A. Suministro de Equipamiento Mecánico para la Ebar No. 278 en el Municipio de Reynosa, Tamaulipas.

VALVULAS Y COMPUERTAS URAGA, S. A. DE C.V.	\$ 3,915,064.03 M.N. incluye IVA
ANTICIPO POR FYSIS SOLUCIONES AMBIENTALES S.A. de C.V.	\$ 937,617.10 M.N.
PAGO PENDIENTE	\$ 2,977,446.93 M.N. incluye IVA

Se somete a consideración del quorum la cotización mencionada en el inciso A, una vez valorados los aspectos técnicos y económicos de las propuestas presentadas por el proveedor y con el fin de elegir a favor del organismo las mejores condiciones en cuanto cumplimiento de especificaciones técnicas, precio, calidad, financiamiento y demás circunstancias pertinentes, se Autoriza al proveedor a suministrar el Bien.

B. Suministro de 4 bombas sumergibles de 34 HP marca Flygt Modelo NP 3202.800MT equipadas con CCM de Control marca Flygt para 4 bombas principales y 2 bombas de lodos.

PROVEEDORA DE BOMBAS MOTORES Y COMPRESORES, S.A. DE C.V.	\$ 193,867.32 USD incluye IVA
ANTICIPO POR FYSIS SOLUCIONES AMBIENTALES S.A. de C.V.	\$ 43,360.80 USD
PAGO PENDIENTE	\$ 150,506.52 USD incluye IVA

Se somete a consideración del quorum la cotización mencionada en el inciso B, una vez valorados los aspectos técnicos y económicos de las propuestas presentadas por el proveedor y con el fin de elegir a favor del organismo las mejores condiciones en cuanto cumplimiento de especificaciones técnicas, precio, calidad, financiamiento y demás circunstancias pertinentes, se Autoriza al proveedor a suministrar el Bien.

5.- ASUNTOS GENERALES.

6.- CLAUSURA. En uso de la palabra, El C. Lic. Martín Morga Martínez, Suplente del Presidente en el Sub-Comité de Compras, señala a continuación:

Sin más que tratar y cumpliendo nuestro compromiso apegado a las Leyes, Normas y Estatutos, que rigen a este Organismo doy por concluido y agradezco la asistencia de cada uno de los participantes, no habiendo otro asunto que tratar, se da por terminada esta reunión, procediendo a levantar la presente Acta del Subcomité de Compras y Operaciones Patrimoniales de la Comisión Municipal de Agua Potable y Alcantarillado del Municipio de Reynosa, Tamaulipas, pasan a firmar al margen y al calce para su constancia por los presentes del periodo actual del Organismo Público Descentralizado de la Administración Pública Municipal denominada "COMISION MUNICIPAL DE AGUA POTABLE Y ALCANTARILLADO DEL MUNICIPIO DE REYNOSA DEL ESTADO DE TAMAULIPAS", siendo las 14:45 horas del día 30 de Agosto del 2019.



LIC. MARTÍN MORGA MARTÍNEZ
SUPLENTE DEL PRESIDENTE EN EL SUB-
COMITÉ DE COMPRAS DEL GERENTE
GENERAL

LIC. RICARDO CHAPA VILLARREAL
COMISARIO

C.P.A. RIGOBERTO GUTIÉRREZ IBARRA
GERENTE ADMINISTRATIVO

LIC. HUGO LEAL LÓPEZ
COORDINADOR DE RECURSOS
MATERIALES

C.P. ELSA MAGDA MUNGUÍA GONZÁLEZ
REPRESENTANTE DEL CONSEJO DE
ADMINISTRACIÓN

C. MARISELA PEÑA MARTÍNEZ
SUPLENTE SECRETARIA DE ACTAS Y
ACUERDOS

ARQ. JORGE R. HERRERA BUSTAMANTE
GERENTE TÉCNICO Y OPERATIVO

LIC. JOSÉ LUIS GUTIÉRREZ RAMÍREZ
COORDINADOR JURÍDICO



**SUBCOMITE DE COMPRAS Y OPERACIONES
PATRIMONIALES DE LA COMISION MUNICIPAL DE AGUA
POTABLE Y ALCANTARILLADO DEL MUNICIPIO DE
REYNOSA TAMAULIPAS**

06/2019

FECHA: 15 DE NOVIEMBRE DEL 2019

Proveedor Ganador: LILIAN JANETH SANTIN HUERTA.

Monto: \$ 219,000.00 (doscientos diecinueve mil pesos 00/100 m.n.) más I.V.A.

Handwritten signatures and initials, including a large '79' and a signature that appears to be 'Lilian Janeth Santin Huerta'.

ACTA DE REUNION EXTRAORDINARIA

Acta de Reunión Extraordinaria celebrada el día 15 de Noviembre del 2019, del Subcomité de Compras y Operaciones Patrimoniales de la Comisión Municipal de Agua Potable y Alcantarillado del Municipio de Reynosa, Tamaulipas.

En la Ciudad de Reynosa, Tamaulipas siendo las 13:00 horas, del día 15 de Noviembre del 2019, convocados por el Lic. Jesús Ma. Moreno Ibarra; en su carácter de Gerente General del Organismo y Presidente del Subcomité y en cumplimiento al Artículo 35, Fracción III, de la Ley de Adquisiciones para la Administración Pública del Estado de Tamaulipas y sus Municipios, Estatuto Orgánico de la Comisión Municipal de Agua Potable y Alcantarillado del Municipio de Reynosa Tamaulipas, se reunieron en la sala de juntas de COMAPA, los siguientes representantes legales del organismo:

Nombre	Puesto	Cargo
Lic. Jesús Ma. Moreno Ibarra	Gerente General	Presidente
C.p.a. Rigoberto Gutiérrez Ibarra	Gerente Administrativo	Secretario Ejecutivo
Lic. Ricardo Chapa Villarreal	Comisario	Secretario Comisario
Lic. Hugo Leal López	Coordinador de Recursos Materiales	Secretario Técnico
C. Marisela Peña Martínez	Auxiliar de Departamento	Suplente del Secretario Actas y Acuerdos
C.p. Elsa Magda Munguía González	Integrante del Consejo	Representante del Consejo de Administración
Arq. Jorge R. Herrera Bustamante	Gerente Técnico y Operativo	Vocal Técnico

Se convoca a la presente Reunión Extraordinaria, misma que se desarrolla bajo la siguiente orden del día:

1. Bienvenida y Lista de Asistencia.
2. Verificación de asistencia del quorum legal.
3. Lectura del orden del día y puntos a tratar.
4. Como primer punto se procede a la Presentación de los presupuestos del siguiente requerimiento:
 - Adquisición de 1 (una) Válvula de Compuerta de Hierro Dúctil Vástago Fijo, sello flex 250 cwp con volante Marca Rud, Fig. D1158 de 24 pulgadas, con 2 (dos) Bidas Slip On, soldable de acero al carbón de 24 pulgadas para proyecto de Jarachina Norte.
5. Asuntos Generales.
6. Clausura.

Se procedió a iniciar la Asamblea, según lo establecido en el inciso anterior:

1.- El LIC. JESUS MA. MORENO IBARRA, manifiesta que se encuentran presentes todos y cada uno de los integrantes de este Subcomité de Compras y Operaciones Patrimoniales de la Comisión Municipal de Agua Potable y Alcantarillado del Municipio de Reynosa Tamaulipas. Da la bienvenida a todos y cada uno de los participantes de esta reunión extraordinaria, acto seguido el Secretario Técnico Lic. HUGO LEAL LOPEZ, pasa lista de asistencia, misma que confirma la existencia del Quorum, para la declaración e instalación de la presente sesión, misma que a continuación se señala:



Nombre	Puesto	Cargo
Lic. Jesús Ma. Moreno Ibarra	Gerente General	Presidente
C.p.a. Rigoberto Gutiérrez Ibarra	Gerente Administrativo	Secretario Ejecutivo
Lic. Ricardo Chapa Villarreal	Comisario	Secretario Comisario
Lic. Hugo Leaf López	Coordinador de Recursos Materiales	Secretario Técnico
C. Marisela Peña Martínez	Auxiliar de Departamento	Suplente del Secretario Actas y Acuerdos
C.p. Elsa Magda Munguía González	Integrante del Consejo	Representante del Consejo de Administración
Arq. Jorge R. Herrera Bustamante	Gerente Técnico y Operativo	Vocal Técnico

2.- Atendiendo al segundo punto, una vez escuchado la lista de los asistentes, El C. Lic. Jesús Ma. Moreno Ibarra, Gerente General **PRESENTE**, declara que existe el quorum de Asistencia para la celebración de la presente sesión y por ende legalmente validos los acuerdos que de esta emanen.

3.- Atendiendo el tercer punto, Acto seguido se continúa con la sesión, donde el Gerente General pone en consideración el requerimiento antes señalado, donde todos y cada uno de los participantes de esta reunión extraordinaria da la palabra para exponer sus dudas y opiniones, y se reflexiona los elementos que definen nuestra estrategia de grupo y aprovechamos para llegar a los acuerdos que nos trae esta junta sobre: **La Adquisición de 1 (una) Válvula de Compuerta de Hierro Dúctil Vástago Fijo, sello flex 250 cwp con volante Marca Rud, Fig. D1158 de 24 pulgadas, con 2 (dos) Bridas Slip On, soldable de acero al carbón de 24 pulgadas para proyecto de Jarachina Norte.**

Habiendo aclarado los puntos los presentes están de acuerdo de la importancia para el buen funcionamiento de este Organismo Operador y no habiendo ninguna objeción por parte de los integrantes, para el acto seguido el área de Recursos Materiales presenta las propuestas de los siguientes ofertantes.

4.- En el cuarto punto, se procede al análisis y discusión de los presupuestos de los proveedores expertos en la materia requerida, que a continuación se señalan.

- A) Adquisición de 1 (una) Válvula de Compuerta de Hierro Dúctil Vástago Fijo, sello flex 250 cwp con volante Marca Rud, Fig. D1158 de 24 pulgadas, con 2 (dos) Bridas Slip On, soldable de acero al carbón de 24 pulgadas. Correspondiente a la Requisición Número 47274.

LILIAN JANETH SANTIN HUERTA.	\$ 219,000.00 + I.V.A
GRUPO TELECOM DIGITAL ECE, S.A. DE C.V.	\$ 247,880.66 + I.V.A
RAMON FRANCISCO JIMENEZ RODRIGUEZ.	\$ 259,850.00 + I.V.A
FERMIN VELAZQUEZ ESLAVA.	\$ 280,000.00 + I.V.A

Se somete a consideración del quorum las propuestas mencionadas en el inciso A, que valorados los aspectos técnicos y económicos de las propuestas presentadas por el prestador de servicio y con el fin de elegir a favor del organismo las mejores condiciones en cuanto cumplimiento de especificaciones técnicas, precio, calidad, financiamiento y demás circunstancias pertinentes, se da el fallo ganador al proveedor

LILIAN JANETH SANTIN HUERTA.



5.- ASUNTOS GENERALES.

6.- CLAUSURA. En uso de la palabra, EL LIC. JESUS MA. MORENO IBARRA, Gerente General, señala a continuación:

Sin más que tratar y cumpliendo nuestro compromiso apegado a la Ley Normas y Estatutos, que rigen a este Organismo doy por concluido y agradezco la asistencia de cada uno de los participantes, no habiendo otro asunto que tratar, la presente Acta del Subcomité de Compras y Operaciones Patrimoniales de la Comisión Municipal de Agua Potable y Alcantarillado del Municipio de Reynosa Tamaulipas, pasa a firmar al margen y al calce para su constancia por los presentes del periodo actual del Organismo Público Descentralizado de la Administración Pública Municipal denominada "COMISION MUNICIPAL DE AGUA POTABLE Y ALCANTARILLADO DEL MUNICIPIO DE REYNOSA", del Estado de Tamaulipas, siendo las 13:40 horas del día 15 de Noviembre del 2019.

LIC. JESUS MA. MORENO IBARRA
GERENTE GENERAL

LIC. RICARDO COMAPA VILLARREAL
COMISARIO

CPA. RIGOBERTO GUTIERREZ IBARRA
GERENTE ADMINISTRATIVO

LIC. HUGO LEAL LOPEZ
COORDINADOR DE RECURSOS
MATERIALES

C.P. ELSA MAGDA MUNGUÍA GONZALEZ
REPRESENTANTE DEL CONSEJO DE
ADMINISTRACION.

C. MARISELA PEÑA MARTINEZ
SUPLENTE DEL SECRETARIA DE ACTAS Y
ACUERDOS

ARQ. JORGE R. HERRERA BUSTAMANTE
GERENTE TECNICO Y OPERATIVO



Reynosa, Tamps. A 08 de Noviembre del 2019.

Asunto: Invitación a Proveedores

COTIZACIÓN DE PRECIOS

NOMBRE DE LA EMPRESA: LILIAN JANETH SANTIN HUERTA.
DIRECCIÓN DE LA EMPRESA: CALLE ANDADOR P # 717 COL. LAS FUENTES.
CIUDAD, ESTADO: CD. REYNOSA, TAMPS.,

POR ESTE CONDUCTO ESTAMOS INVITÁNDOLE A PARTICIPAR EN EL CONCURSO SIMPLE DE PRECIO, QUE LLEVA A CABO ESTA COMISION MUNICIPAL DE AGUA POTABLE Y ALCANTARILLADO DEL MUNICIPIO DE ESTÁ CIUDAD, DE CONFORMIDAD COMO LO ESTABLECE EL REGLAMENTO Y LA LEY DE ADQUISICIONES DEL GOBIERNO DEL ESTADO, A COTIZAR LO SIGUIENTE:

PART.	UNIDAD/ MEDIDA	CANT.	DESCRIPCIÓN.
01	PZA.	01	VALVULA DE COMPURTA DE HIERRO DUCTIL, VASTAGO FIJO, SELLO FLEX 250 CWP CON VOLANTE MARCA RUD, FIG. D1158 DE 24".
02	PZA.	02	BRIDA SLIP ON, SOLDABLE DE ACERO AL CARBON DE 24" PARA PROYECTO EN JARACHINA NORTE.

SOLICITUD NUMERO. - 47274 PARA EL AREA DE: COORDINACION DE INGENIERIA Y PROYECTO.

ÉN SU COTIZACION DEBERA ESTABLECER: PRECIO, TIEMPO DE ENTREGA Y CONDICIONES DE PAGO; ADEMAS DEBERA ENVIARLA AL DOMICILIO DE ESTA COMISION, UBICADA EN LA ESQUINA DE LAS CALLES RÍO PANUCO Y JOSE DE ESCANDON COL. LONGORIA DE ESTA CIUDAD O AL FAX NUMERO 909-2200 EXT.2323. EN LA INTELIGENCIA QUE LA ADJUDICACION SE REALIZARA AL INVITADO QUE PARTICIPE Y QUE PRESENTE SU MEJOR OFERTA CUMPLIENDO CON LOS TERMINOS DE LA PRESENTE INVITACION.
EN ESPERA DE SU COTIZACION, LE REITERAMOS LA SEGURIDAD DE NUESTROS RESPETOS QUEDANDO A SUS ORDENES PARA CUALQUIER ACLARACION.

ATENTAMENTE.

Lic. Hugo Leal López
Coordinador de Recursos Materiales

Río Pánuco esquina con José de Escandón
Col. Longoria, Reynosa, Tamaulipas
Tel. (899) 909-2200 | www.comapareynosa.gob.mx

LILIAN JANETH SANTIN HUERTA.

Andador p 717 Col. Las Fuentes
REYNOSA TAMPS.

Cel. (899) 8789285
liliansantin@live.com.mx

REYNOSA TAMPS. A 11 DE NOVIEMBRE DEL 2019

PRESENTE

REQUISICION 47274

ATENCION: LIC. HUGO LEAL LOPEZ
ENCARGADO DEL DESPACHO DE RECURSOS MATERIALES
COMAPA

Por medio de la presente nos permitimos someter a su amable consideracion los productos solicitados.

PARTIDA	DESCRIPCION	UNIDAD	CANTIDAD	PU	TOTAL
1	valvula de compuerta de hierro ductil, vastago fijo, sello flex 250cwp con volante marca rud, fig. D1158 de 24"	pz	1	\$ 195.000,00	\$ 195.000,00
2	brida slip on, soldable de acero al carbon de 24" diam	pz	2	\$ 12.000,00	\$ 24.000,00
					\$ -
	Tiempo de entrega 15 dias				\$ -
					\$ -
					\$ -

sub total 219.000,00

iva 35.040,00

TOTAL 254.040,00

PRECIOS SUJETOS A CAMBIO SIN PREVIO AVISO
ESPERANDO QUE LO ANTERIOR SEA DE SU INTERES QUEDO A SUS
ORDENES

ATENTAMENTE

LIC. LILIAN J. SANTIN HUERTA



Reynosa, Tamps. A 08 de Noviembre del 2019.

Asunto: Invitación a Proveedores

COTIZACIÓN DE PRECIOS

NOMBRE DE LA EMPRESA: GRUPO TELECOM DIGITAL, S.A. DE C.V.
DIRECCIÓN DE LA EMPRESA: BLVD. POZA RICA # 830 COL. EL CIRCULO.
CIUDAD, ESTADO: CD. REYNOSA, TAMPS.,

POR ESTE CONDUCTO ESTAMOS INVITÁNDOLE A PARTICIPAR EN EL CONCURSO SIMPLE DE PRECIO, QUE LLEVA A CABO ESTA COMISION MUNICIPAL DE AGUA POTABLE Y ALCANTARILLADO DEL MUNICIPIO DE ESTA CIUDAD, DE CONFORMIDAD COMO LO ESTABLECE EL REGLAMENTO Y LA LEY DE ADQUISICIONES DEL GOBIERNO DEL ESTADO, A COTIZAR LO SIGUIENTE:

PART.	UNIDAD/ MEDIDA	CANT.	DESCRIPCIÓN.
01	PZA.	01	VALVULA DE COMPURTA DE HIERRO DUCTIL, VASTAGO FIJO, SELLO FLEX 250 CWP CON VOLANTE MARCA RUD, FIG. D1158 DE 24".
02	PZA.	02	BRIDA SLIP ON, SOLDABLE DE ACERO AL CARBON DE 24" PARA PROYECTO EN JARACHINA NORTE.

SOLICITUD NUMERO. - 47274 PARA EL AREA DE: COORDINACION DE INGENIERIA Y PROYECTO.

EN SU COTIZACION DEBERA ESTABLECER: PRECIO, TIEMPO DE ENTREGA Y CONDICIONES DE PAGO; ADEMAS DEBERA ENVIARLA AL DOMICILIO DE ESTA COMISION, UBICADA EN LA ESQUINA DE LAS CALLES RIO PANUCO Y JOSE DE ESCANDON COL. LONGORIA DE ESTA CIUDAD O AL FAX NUMERO 909-2200 EXT.2323. EN LA INTELIGENCIA QUE LA ADJUDICACION SE REALIZARA AL INVITADO QUE PARTICIPE Y QUE PRESENTE SU MEJOR OFERTA CUMPLIENDO CON LOS TERMINOS DE LA PRESENTE INVITACION.

EN ESPERA DE SU COTIZACION, LE REITERAMOS LA SEGURIDAD DE NUESTROS RESPETOS QUEDANDO A SUS ORDENES PARA CUALQUIER ACLARACION.

ATENTAMENTE

Lic. Hugo Leal López
Coordinador de Recursos Materiales



RFC: GTD170803295

MATRIZ: Reynosa, Tamaulipas. SUCURSAL: Cd. del Carmen, Campeche.
 Blvd. Poza Rica #830, Col. El Circulo. Entre calle Acuaroy y Colombia.
 Reynosa, Tamaulipas, CP. 88640
 Tel. oficina: 899 387 1838 y Cel. 899 122 3479
 Email: grupotelecomdigital@outlook.es

COTIZACIÓN N° GTD C1713

FECHA 11/11/2019

CLIENTE

REQ: 47274

COMAPA

ATN

PROVEEDOR		TIEMPO DE ENTREGA			COTIZACIÓN VALIDA	
PP-COMAPA-REV-693/19		15 DIAS HABILDES			15 DIAS HABILDES	
PARTIDA	CANTIDAD	UNIDAD	DESCRIPCIÓN	P.U. SIN IVA	Subtotal SIN IVA	
1	1	PZA	VALVULA DE COMPUERTA DE HIERRO DUCTIL; VASTAGO FIJO, SELLO FLEX 250CWP CON VOLANTE MARCA RUD, FIG. D1158 DE 24"	\$ 226,081.00	\$ 226,081.00	
2	2	PZA	BRIDA SLIP ON, SOLDABLE DE ACERO AL CARBON DE 24" Ø	\$ 10,899.83	\$ 21,799.66	

Total \$ 247,880.66

IMPORTE CON LETRA:

\$ 39,660.91

(DOSCIENTOS OCHENTA Y SIETE MIL QUINIENTOS CUARENTA Y UN PESOS 57100 M.N.)

\$ 287,541.57

NOTAS/COMENTARIOS

FIRMA Y SELLO

AREA REQUERIDA: 560 COORD. INGENIERIA Y PROYECTOS

Luis Alberto Guzmán R

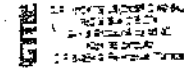

DATOS BANCARIOS

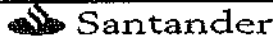

A NOMBRE DE: GRUPO TELECOM DIGITAL ECE SA DE CV

CTA: 65-50656060-3

CLABE: 014822-655065-606039



Reynosa, Tamps. A 08 de Noviembre del 2019.

Asunto: Invitación a Proveedores
COTIZACIÓN DE PRECIOS

NOMBRE DE LA EMPRESA: RAMON FRANCISCO JIMENEZ RODRIGUEZ.
DIRECCIÓN DE LA EMPRESA: CALLE RETAMA # 509 COL. JARDIN.
CIUDAD, ESTADO: CD. REYNOSA, TAMPS.,

POR ESTE CONDUCTO ESTAMOS INVITÁNDOLE A PARTICIPAR EN EL CONCURSO SIMPLE DE PRECIO, QUE LLEVA A CABO ESTA COMISION MUNICIPAL DE AGUA POTABLE Y ALCANTARILLADO DEL MUNICIPIO DE ESTA CIUDAD, DE CONFORMIDAD COMO LO ESTABLECE EL REGLAMENTO Y LA LEY DE ADQUISICIONES DEL GOBIERNO DEL ESTADO, A COTIZAR LO SIGUIENTE:

PART.	UNIDAD/ MEDIDA	CANT.	DESCRIPCIÓN.
01	PZA.	01	VALVULA DE COMPURTA DE HIERRO DUCTIL, VASTAGO FIJO, SELLO FLEX 250 CWP CON VOLANTE MARCA RUD, FIG. D1158 DE 24".
02	PZA.	02	BRIDA SLIP ON, SOLDABLE DE ACERO AL CARBON DE 24" PARA PROYECTO EN JARACHINA NORTE.

SOLICITUD NUMERO. - 47274 PARA EL AREA DE: COORDINACION DE INGENIERIA Y PROYECTO.

EN SU COTIZACION DEBERA ESTABLECER: PRECIO, TIEMPO DE ENTREGA Y CONDICIONES DE PAGO; ADEMAS DEBERA ENVIARLA AL DOMICILIO DE ESTA COMISION, UBICADA EN LA ESQUINA DE LAS CALLES RIO PANUCO Y JOSE DE ESCANDON COL. LONGORIA DE ESTA CIUDAD O AL FAX NUMERO 909-2200 EXT.2323. EN LA INTELIGENCIA QUE LA ADJUDICACION SE REALIZARA AL INVITADO QUE PARTICIPE Y QUE PRESENTE SU MEJOR OFERTA CUMPLIENDO CON LOS TERMINOS DE LA PRESENTE INVITACION.
EN ESPERA DE SU COTIZACION, LE REITERAMOS LA SEGURIDAD DE NUESTROS RESPETOS QUEDANDO A SUS ORDENES PARA CUALQUIER ACLARACION:

ATENTAMENTE.

Lic. Hugo Leal López
Coordinador de Recursos Materiales

RAMONSA

(899)4 1306-15

RAMON FRANCISCO JIMENEZ RODRIGUEZ RFC. JIRR-630916-J15 CALLE RETAMA # 509 COL. JARDIN C.P. 88670

CLIENTE

COMAPA REYNOSA

TEL: 909-22-00

recursosmaterialescomapa@hotmail.com

Rio Panuco y Jose de Escando Col. Longoria

COTIZACION

COTIZACION N° 47274

FECHA 11/11/2019

VENCIMIENTO

ATENCION Lic. Hugo Leal L.
Compras

REF	DESCRIPCION	PRECIO	CANTIDAD	TOTAL
1	VÁLVULA DE COMPURTA HIERRO VASTAGO FIJO SELLO FLEX 250 CWP, CON VOLANTE MARCA RUD. FIG. D1158 DE 24"	\$ 235,450.00	1 \$	235,450.00
2	BRIDA SLIP ON, SOLDABLE DE ACERO AL CARBÓN DE 24"	\$ 12,200.00	2	24,400.00

METODO DE PAGO QUE ACEPTAMOS

CUENTA CLAVE 014822605668848794

TERMINOS Y CONDICIONES

CREDITO

SUB TOTAL 259,850.00

IVA (16%) 41,576.00

SUB TOTAL 301,426.00

Ramon Jiménez

RAMON FRANCISCO JIMENEZ RDZ

GRACIAS POR HACER NEGOCIOS CON NOSOTROS!



Reynosa, Tamps. A 08 de Noviembre del 2019.

Asunto: Invitación a Proveedores

COTIZACION DE PRECIOS

NOMBRE DE LA EMPRESA: FERMIN VELAZQUEZ ESLAVA.
DIRECCIÓN DE LA EMPRESA: CALLE ZARAGOZA # 365 COL. CNT.
CIUDAD, ESTADO: CD. REYNOSA, TAMPS.,

POR ESTE CONDUCTO ESTAMOS INVITÁNDOLE A PARTICIPAR EN EL CONCURSO SIMPLE DE PRECIO, QUE LLEVA A CABO ESTA COMISION MUNICIPAL DE AGUA POTABLE Y ALCANTARILLADO DEL MUNICIPIO DE ESTA CIUDAD, DE CONFORMIDAD COMO LO ESTABLECE EL REGLAMENTO Y LA LEY DE ADQUISICIONES DEL GOBIERNO DEL ESTADO, A COTIZAR LO SIGUIENTE:

PART.	UNIDAD/ MEDIDA	CANT.	DESCRIPCIÓN.
01	PZA.	01	VALVULA DE COMPURTA DE HIERRO DUCTIL, VASTAGO FIJO, SELLO FLEX 250 CWP CON VOLANTE MARCA RUD, FIG. D1158 DE 24".
02	PZA.	02	BRIDA SLIP ON, SOLDABLE DE ACERO AL CARBON DE 24" PARA PROYECTO EN JARACHINA NORTE.

SOLICITUD NUMERO. - 47274 PARA EL AREA DE: COORDINACION DE INGENIERIA Y PROYECTO.

EN SU COTIZACION DEBERA ESTABLECER: PRECIO, TIEMPO DE ENTREGA Y CONDICIONES DE PAGO; ADEMAS DEBERA ENVIARLA AL DOMICILIO DE ESTA COMISION, UBICADA EN LA ESQUINA DE LAS CALLES RIO PANUCO Y JOSE DE ESCANDON COL. LONGORIA DE ESTA CIUDAD O AL FAX NUMERO 909-2200 EXT.2323. EN LA INTELIGENCIA QUE LA ADJUDICACION SE REALIZARA AL INVITADO QUE PARTICIPE Y QUE PRESENTE SU MEJOR OFERTA CUMPLIENDO CON LOS TERMINOS DE LA PRESENTE INVITACION.

EN ESPERA DE SU COTIZACION, LE REITERAMOS LA SEGURIDAD DE NUESTROS RESPETOS QUEDANDO A SUS ORDENES PARA CUALQUIER ACLARACION.

ATENTAMENTE.

Lic. Hugo Leal López
Coordinador de Recursos Materiales

FERMIN VELAZQUEZ ESLAVA SEVICIOS E INSUMOS

RFC. VEEF-770925-EM0 CURP. AAOF810515HTSLL08

CALLE ZARAGOZA #365 COLONIA CNT tel. 8999226131

CD. REYNOSA TAMAULIPAS CP. 88500 correo: ferminvel77@hotmail.com

COTIZACION

NO. 47274

CLIENTE:	COMAPA REYNOSA
ATENCION A:	LIC. HUGO LEAL LOPEZ
FECHA	12/11/2019

CANT.	DESCRIPCION	IMPORTE	TOTAL
1	VALVULA DE COMPURTA HIERRO DUCTIL, VASTAGO FIJO, SELLO FLEX 250 CWP CON VOLANTE MARCA RUD, FIG. D1158 DE 24"	\$ 250,000.00	\$ 250,000.00
2	BRIDA SLIP.ON, SOLDABLE DE ACERO AL CARBON DE 24"	\$ 15,000.00	\$ 30,000.00
<i>Fermin Velazquez Eslava</i> FERMIN VELAZQUEZ ESLAVA			

IMPORTE	\$ 280,000.00
IVA	\$ 44,800.00
TOTAL	\$ 324,800.00

CANTIDAD CON LETRA:

(TRESCIENTOS VEINTI CUATRO MIL OCHOCIENTOS PESOS 00/100 M.N.)



VÁLVULAS SELLO FLEX

RUID

COMPUERTAS

AWWA C-515



INDUSTRIAS BELG-W, S.A. DE C.V.
Fabricantes de la línea más completa de válvulas y conexiones

Válvulas "RUD" de sello flexible Fabricadas según estándares A.W.W.A. C-515

INDUSTRIAS BELG-W, S.A. DE C.V., Empresa mexicana, dedicada por más de 45 años a la fabricación de válvulas industriales y para sistemas de distribución de agua potable.

Las válvulas de compuerta RUD con sellos recubiertos de elastómero, son fabricadas con materiales de primera calidad, empleando la más alta tecnología.

Su diseño, simple y robusto, asegura tanto su durabilidad como su buen funcionamiento y cumple, además, con todos los estándares de A.W.W.A. C-515 (Reduced-Wall Resilient Seated Gate Valves).

Toda la línea cuenta con extremos bridados y las dimensiones generales de las bridas se apegan a la Norma A.N.S.I. B-16.1, para bridas de hierro clase 125 Lbs. La distancia de brida a brida cumple también con la Norma: A.N.S.I. B-16.10 para válvulas de hierro clase 125 igualmente para la clase 150 Dúctil de hierro dúctil.

Una vez terminado su ensamble, todas las válvulas bajo este estándar son sometidas a pruebas hidrostáticas, a una presión de 250 Lbs./Pulg.2, en ambos lados de su sello y a 500Lbs./Pulg.2, para la hermeticidad de su cuerpo.



Fig.: D115C-



Fig.: D115-

VENTAJAS IMPORTANTES.

*SELLO HERMÉTICO.

Todo el tiempo y en cualquier dirección.

*MAYOR EFICIENCIA DEL FLUJO.

Sin huecos inferiores en el cuerpo de la válvula que se obstruyan por sedimentos.

*PIEZAS INTERCAMBIABLES.

Entre válvulas del mismo tipo y medida, minimizando inventarios y refacciones.

*MÍNIMO MANTENIMIENTO.

Por su diseño simple y robusto.

*FÁCIL REPARACIÓN.

No siendo necesario removerla de la línea para reemplazar algún componente.



45 AÑOS FABRICANDO LA MEJOR Y MAS COMPLETA LINEA DE VÁLVULAS

PRINCIPALES CARACTERÍSTICAS DE LAS VÁLVULAS SELLO FLEX C-515

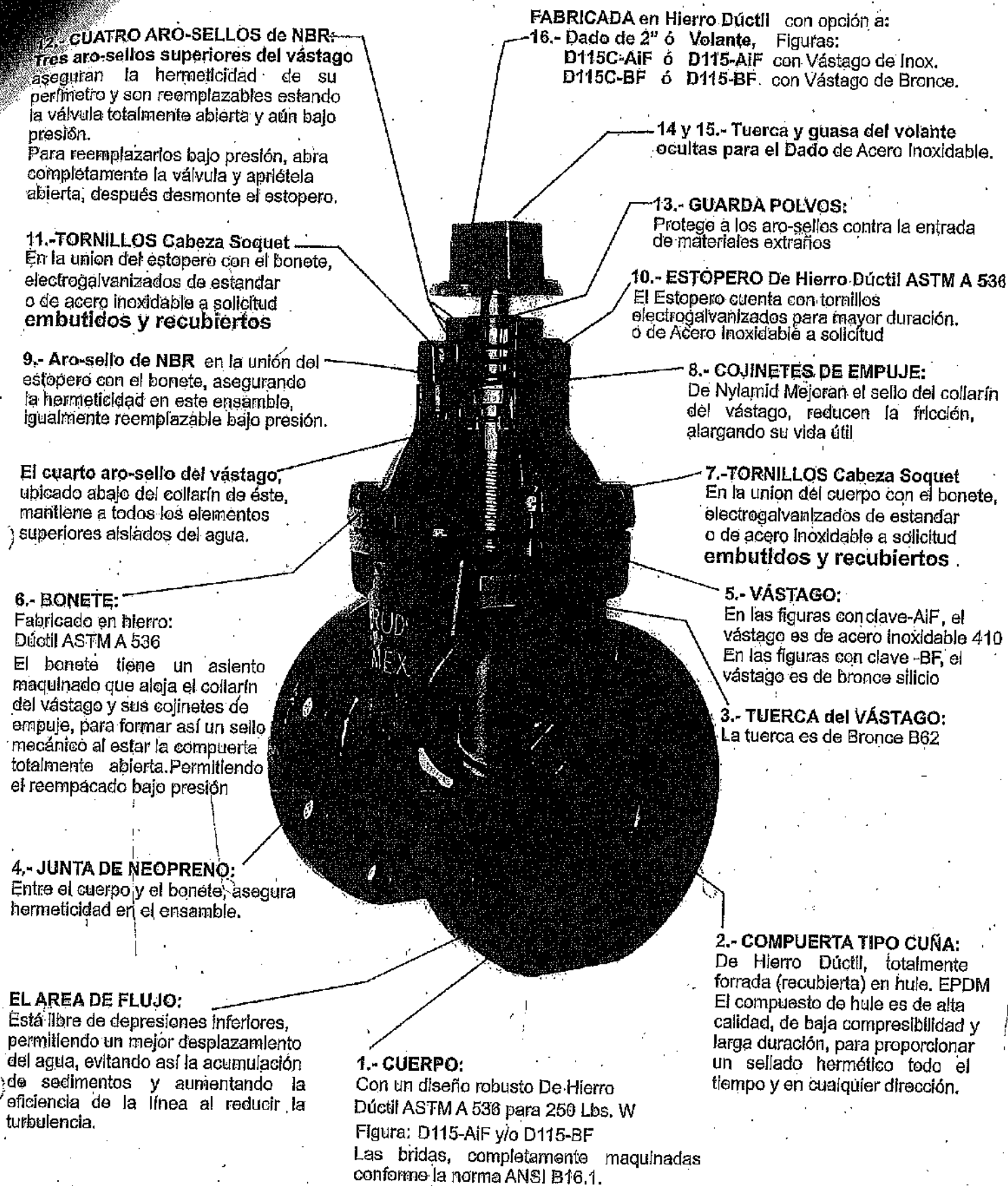

FABRICADA en Hierro Dúctil con opción a:
16.- Dado de 2" ó Volante, Figuras:
D115C-AIF ó D115-AIF con Vástago de Inox.
D115C-BF ó D115-BF con Vástago de Bronce.

12.- CUATRO ARO-SELLOS de NBR:
Tres aro-sellos superiores del vástago aseguran la hermeticidad de su perimetro y son reemplazables estando la válvula totalmente abierta y aún bajo presión.
Para reemplazarlos bajo presión, abra completamente la válvula y apriétela abierta, después desmonte el estopero.

11.-TORNILLOS Cabeza Soquet
En la union del estopero con el bonete, electrogalvanizados de estandar o de acero inoxidable a solicitud embutidos y recubiertos

9.- Aro-sello de NBR en la unión del estopero con el bonete, asegurando la hermeticidad en este ensamble, igualmente reemplazable bajo presión.

El cuarto aro-sello del vástago, ubicado abajo del collarín de éste, mantiene a todos los elementos superiores aislados del agua.

6.- BONETE:
Fabricado en hierro: Dúctil ASTM A 536
El bonete tiene un asiento maquinado que aloja el collarín del vástago y sus cojinetes de empuje, para formar así un sello mecánico al estar la compuerta totalmente abierta. Permitiendo el reempacado bajo presión

4.- JUNTA DE NEOPRENO:
Entre el cuerpo y el bonete, asegura hermeticidad en el ensamble.

EL AREA DE FLUJO:
Está libre de depresiones inferiores, permitiendo un mejor desplazamiento del agua, evitando así la acumulación de sedimentos y aumentando la eficiencia de la línea al reducir la turbulencia.

1.- CUERPO:
Con un diseño robusto De Hierro Dúctil ASTM A 536 para 250 Lbs. W
Figura: D115-AIF y/o D115-BF
Las bridas, completamente maquinadas conforme la norma ANSI B16.1.

14 y 15.- Tuerca y guasa del volante ocultas para el Dado de Acero Inoxidable.

13.- GUARDA POLVOS:
Protege a los aro-sellos contra la entrada de materiales extraños

10.- ESTÓPERO De Hierro Dúctil ASTM A 536
El Estopero cuenta con tornillos electrogalvanizados para mayor duración, o de Acero inoxidable a solicitud

8.- COJINETES DE EMPUJE:
De Nylamid Mejoran el sello del collarín del vástago, reducen la fricción, alargando su vida útil

7.-TORNILLOS Cabeza Soquet
En la union del cuerpo con el bonete, electrogalvanizados de estandar o de acero inoxidable a solicitud embutidos y recubiertos

5.- VÁSTAGO:
En las figuras con clave-AIF, el vástago es de acero inoxidable 410
En las figuras con clave -BF, el vástago es de bronce silicio

3.- TUERCA del VÁSTAGO:
La tuerca es de Bronce B62

2.- COMPUERTA TIPO CUÑA:
De Hierro Dúctil, totalmente forrada (recubierta) en hule. EPDM
El compuesto de hule es de alta calidad, de baja compresibilidad y larga duración, para proporcionar un sellado hermético todo el tiempo y en cualquier dirección.

CON Y DIMENSIONES DE LA FIGURA D115

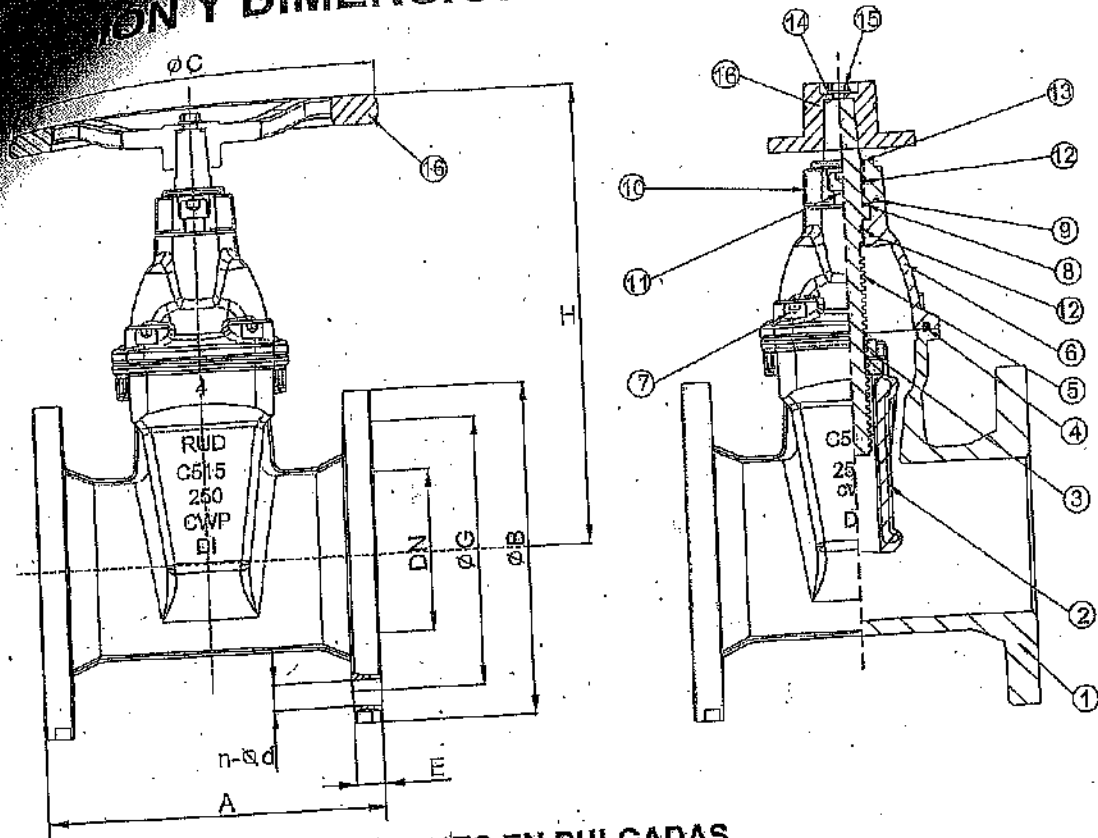

DIMENSIONES EN PULGADAS

Ø Nominal DN	2	2 1/2	3	4	6	8	10	12	14	16	18	20	24
A	7	7 1/2	8	9	10 1/2	11 1/2	13	14	15	16	17	18	20
ØB	6	7	7 1/2	9	11	13 1/2	16	19	21	23 1/2	25	27 1/2	32
ØC	6	7	8	9	12	14	17	17	20	20	24	24	24
H	11	12	14	17	22	26	30	35	42	46	54	59	64
ØG	4 3/4	5 1/2	6	7 1/4	9 1/2	11 3/4	14 1/4	17	18 3/4	21 1/4	22 3/4	25	29 1/2
E	5/8	11/16	3/4	15/16	1	1 1/8	1 3/16	1 1/4	1 3/8	1 7/16	1 9/16	1 11/16	1 7/8
Ød	3/4	3/4	3/4	3/4	7/8	7/8	1	1	1 1/8	1 1/8	1 1/4	1 1/4	1 3/8
n	4	4	4	8	8	8	12	12	12	16	16	20	20

GARANTIA

Las válvulas "RUD"; Están fabricadas bajo el más estricto control de calidad y son sometidas individualmente a las pruebas más rigurosas, una vez terminado su ensamble. En base a esto, GARANTIZAMOS todos nuestros productos contra cualquier defecto de fabricación, calidad de materiales o mano de obra.

CONDICIONES Y TÉRMINO DE LA GARANTÍA PARA VÁLVULAS SELLO FLEX

Por cinco años a partir de la fecha de embarque de nuestra planta. Si alguna válvula Sello Flex llegara a presentar defectos de fabricación y/o materiales, nos comprometemos a repararla o reemplazarla. Esta garantía no será válida cuando el producto haya sido dañado por negligencia, abuso, accidente o corrosión, ni cuando haya sido instalada y operado fuera de las condiciones de servicio recomendadas por el FABRICANTE. Tampoco deberá ser desensamblada y/o reparada por personal no autorizado por el FABRICANTE. En ningún caso, el FABRICANTE será responsable de: pérdidas o disminución de utilidades por paro de plantas, incremento en los costos de operación y cualquier daño consecuente del uso del producto.



FABRICADAS POR INDUSTRIAS BELG-W, S.A. DE C
www.belg-w.com ventas@rudmex.com
 Blvd. Isidro Lopez Zertuche # 4000
 Saltillo Coahuila 25240 Mexico
 (844) 415-6302 , 415-6362 Fax 415-2889